

# objekt.plus by rb

Typenliste 2023

gültig ab 01. März 2023



## Kombinationsmöglichkeiten



Alle Korpus-, Sockel-, Front-, Griff- und Schreibtischplattenausführungen sind frei miteinander kombinierbar.

Bei allen Ausführungen handelt es sich um E1-Qualitätsspanplatten mit Melaminharz-Oberfläche: kratzfest · stoßfest · feuchtigkeitsabweisend · lichtbeständig  
 E.-Boden = Einlegeboden, Boden fest = mit Korpus verleimt, nicht verstellbar, X = feste Böden.

\*Ausführungen: Holznachbildungen = Kunststoffoberfläche.

### Sockelvarianten

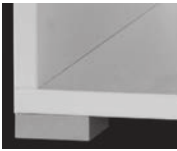
Hinweis: Der Standardfuß (A) wird über Punkt 4 ausgewählt.  
 Der Holzsockel (D) wird über Punkt 2 ausgewählt.

Standardfuß (A) Höhe 2,4 cm	Holzsockel (D) Höhe 4,5 cm°
	
2 OH Aktenelemente: Standardfuß A = Höhe 74,5 cm	2 OH Aktenelemente: Holzsockel D = Höhe 76,5 cm
3 OH Aktenelemente: Standardfuß A = Höhe 110,5 cm	3 OH Aktenelemente: Holzsockel D = Höhe 112,5 cm
4 OH Aktenelemente: Standardfuß A = Höhe 146,5 cm	4 OH Aktenelemente: Holzsockel D = Höhe 148,5 cm
6 OH Aktenelemente: Standardfuß A = Höhe 218,5 cm	6 OH Aktenelemente: Holzsockel D = Höhe 220,5 cm

### 1. Korpusausführung

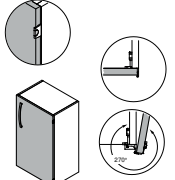
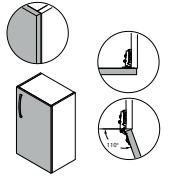
Dekor	Weitwinkel, 270° (Standard)	Topfband, gedämpft, 110°
Weiß	9010	9020
Mittelgrau	6110	6120
Anthrazit <b>neu</b>	5910	5920
		

### 2. Holzsockelvariante bei Aktenschränken

Die Holzsockelvariante wird über die Artikelnummer D definiert. Hinweis: Der Standardfuß (A) wird über Punkt 4 ausgewählt.

Dekor	Ausführung
Weiß	90
Mittelgrau	61
Anthrazit <b>neu</b>	59

### 3. Frontausführung

Dekor	Ausführung
Weiß	90
Mittelgrau	61
Quarzit	65
Hickory* <b>neu</b>	31

### Bestellbeispiel:

Objekt.Plus Artikel auswählen

(Bei Schreibtischen: Fußgestell wird über Art.-Nr definiert)

Bsp.: Art.-Nr. D79 und Art.-Nr. 646

1. Korpusausführung wählen

(Weitwinkel oder Topfband gedämpft)

Bsp.: 9010 Weiß, Weitwinkel

2. Holzsockelvariante wählen

Bsp.: 59 Anthrazit

3. Frontausführung wählen

Bsp.: 65 Quarzit

4. Griff auswählen

Bsp.: R2 Reling-Griff, Anthrazit, Metall

5. Schreibtischplattenausführung auswählen

Bsp.: 65 Quarzit, Kantenfarbe Schwarz/Alusilber

### Notwendige Bestellangaben:

194	D79	9010	59	65	R2	-
194	646	9010	-	-	-	65
Programm -Nr.	Art.-Nr.	Korpus	Holz- sockel	Front	Griff	Schreib- tischplatte

Entspricht: Art.-Nr. D79

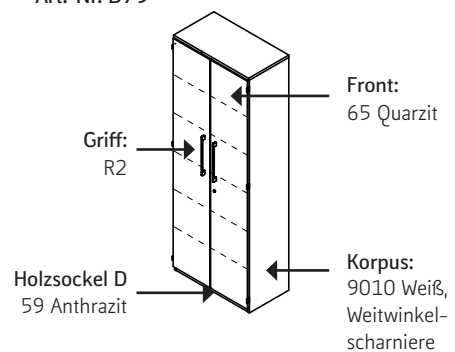



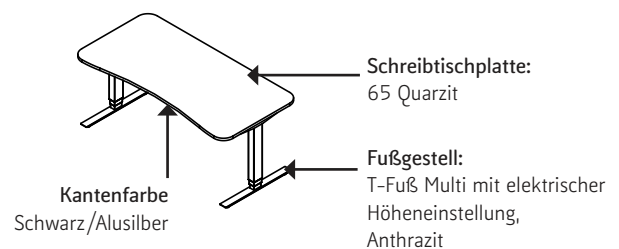

Art.-Nr. 646



### 4. Griff- und Standardfußauswahl

Alle Griffe sind preisgleich • Zu jeder Ausführung kann einer der folgenden Griffe gewählt werden:

• **Achtung:** Alle Aktenschränke mit Standardfuß haben ein A in der Bestellnummer.  
 Bei Bestellungen ohne individuelle Standardfuß-Angabe wird der alusilberne Fuß geliefert.  
 Türkantenschiene Schiebetürenschränk: Griff in Anthrazit = Schiene in Anthrazit. Griff in Alusilber oder Weiß = Schiene Alusilber. Bei Bestellung von Aktenschränken mit Holzsockel D ist die Angabe 1 oder 2 beim Griff nicht erforderlich.

				
<b>Griff F</b> Reling-Griff Alusilber, Metall	<b>Griff T</b> Reling-Griff Anthrazit, Metall	<b>Griff K</b> Reling-Griff Alusilber, Metall	<b>Griff R</b> Reling-Griff Anthrazit, Metall	<b>Griff N</b> Design-Griff Weiß, Metall
<b>F1</b> Griff F Fuß Alusilber	<b>T1</b> Griff T Fuß Alusilber	<b>K1</b> Griff K Fuß Alusilber	<b>R1</b> Griff R Fuß Alusilber	<b>N1</b> Griff N Fuß Alusilber
<b>F2</b> Griff F Fuß Anthrazit	<b>T2</b> Griff T Fuß Anthrazit	<b>K2</b> Griff K Fuß Anthrazit	<b>R2</b> Griff R Fuß Anthrazit	<b>N2</b> Griff N Fuß Anthrazit



### 5. Schreibtischplattenausführung und separate Oberböden

Passend zur Ausführung ist die Plattenkante Unifarbig oder Zweifarbig  
 • Hinweis: Wählbar ist die Schreibtischplatte, der Oberboden der Schreibtisch-Anbautype und der separate Oberboden.

Dekor	Ausführung	Plattenkante	Schreibtischplattenausführung			
Weiß	90	Anthrazit	  	Unifarbig (Anthrazit)	Unifarbig (Hickory)	Zweifarb (Schwarz/Alusilber)
Mittelgrau	61	Anthrazit				
Quarzit	65	Schwarz/Alusilber				
Hickory* <b>neu</b>	31	Hickory				

### Fußgestelle

Die Fußgestelle werden über Artikelnummern definiert. • Alle Füße mit Niveaueingleich. • StandardhöhenEinstellung 72,0 cm - Raster alle 2 cm

					
<b>4-Fuß</b> Alusilber, Weiß Höhenverstellung: 68,0 - 82,0 cm Höhenauschub Alusilber	<b>C-Fuß</b> Alusilber, Anthrazit, Weiß Höhenverstellung: 70,0 - 82,0 cm Höhenauschub Alusilber	<b>Kufen-Fuß</b> Alusilber, Anthrazit, Weiß Höhenverstellung: 68,0 - 82,0 cm Höhenauschub in Alusilber bei Weiß und Alusilber Höhenauschub in Anthrazit bei Anthrazit	<b>Auflage-Kufenfuß</b> Alusilber, Anthrazit, Weiß Höhenverstellung: 72,0 - 74,0 cm Höhenauschub in Alusilber bei Weiß und Alusilber Höhenauschub in Anthrazit bei Anthrazit	<b>T-Fuß-Multi</b> Alusilber, Anthrazit, Weiß Höhenverstellung: 68,0 - 82,0 cm	<b>T-Fuß-Multi mit elektrischer Höheneinstellung</b> Alusilber, Anthrazit, Weiß Höhenverstellung: 64,0 - 128,0 cm

**Produktinformation**

**Positionen für Kabeldurchlässe, Steckerleiste und Steckdoseneinsatz**

Kabeldurchlässe Art. 821, 756, 736, Steckerleiste Art. 846 (847 = CH) und Steckdoseneinsatz Art. 848. Die Angabe der Position ist zwingend erforderlich. Sonderpositionen erhalten Sie auf Anfrage.

Die Bohrung aller Kabeldurchlässe und Steckdoseneinsätze beträgt  $\varnothing 6,0$  cm, so dass dieses Equipment untereinander austauschbar ist.

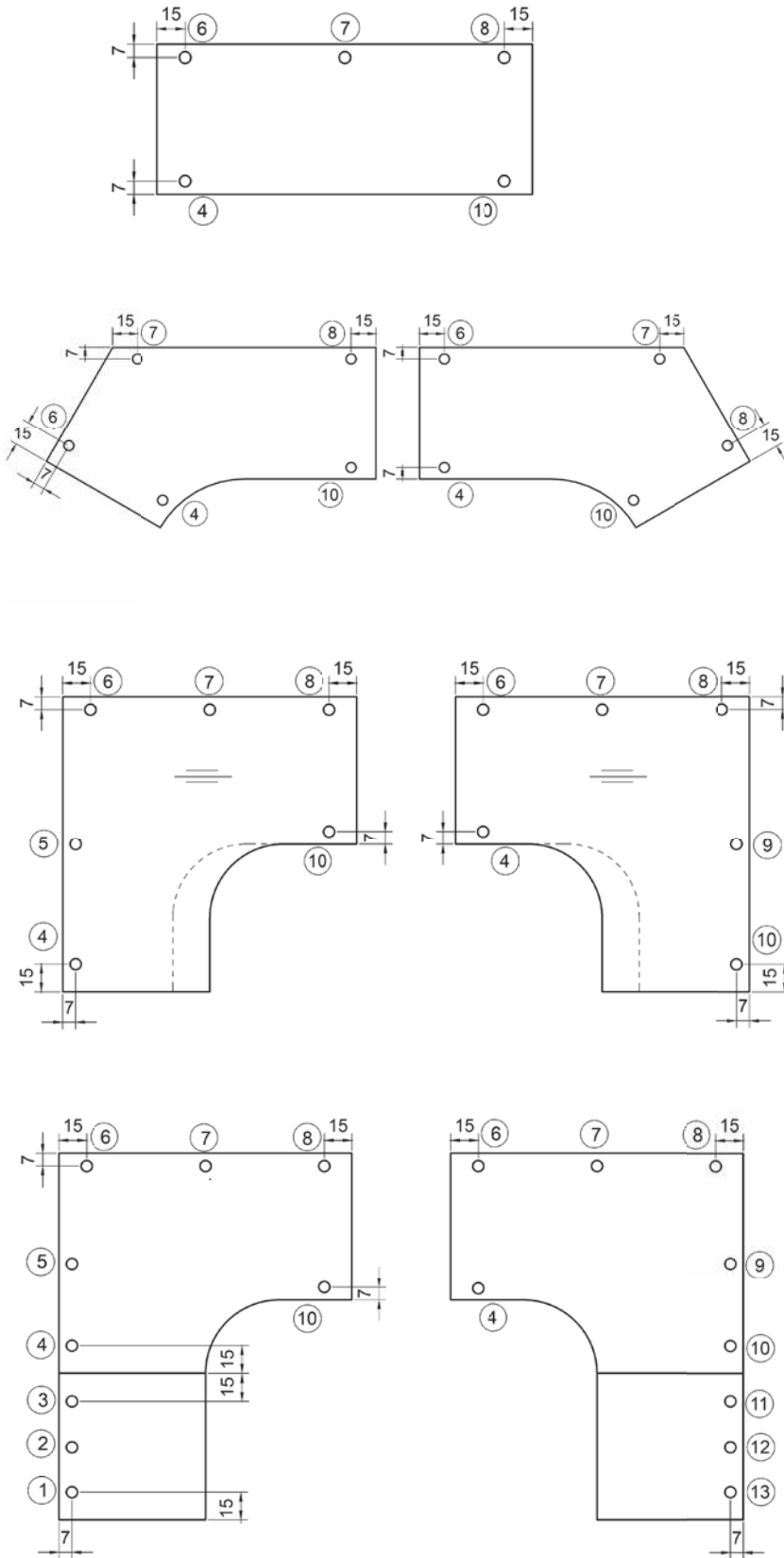

**Möbel als Raumteiler**

Korpusteile sind als Standard mit stabilen 8 mm Sichrückwänden ausgestattet, so dass die Möbel als Raumteiler verwendet werden können.

**Sonderanfertigungen (gegen Aufpreis)**

Mögliche Sonderanfertigungen entnehmen Sie bitte unserer **Liste Maßanfertigung Bürosysteme**.

Sollten Sie die von Ihnen gewünschte Sonderanfertigung nicht in dieser Liste finden, bieten wir Ihnen diese, wenn technisch machbar, gerne an. Bitte rufen Sie unsere Auftragsbearbeitung an oder senden Sie uns eine Mail mit Skizze und Beschreibung. Wir prüfen die Machbarkeit umgehend und nennen Ihnen den Preis.

Aktenschränke können auch gegen Aufpreis ohne durchgehende Lochreihe als Sonderanfertigung bestellt werden. Aufpreis auf Anfrage.

Aktenschränke können auch gegen Aufpreis mit einer farbigen Rückwand in Frontausführung als Sonderanfertigung bestellt werden, wenn es diese nicht als Standard-Type gibt.

**Beispiele:**

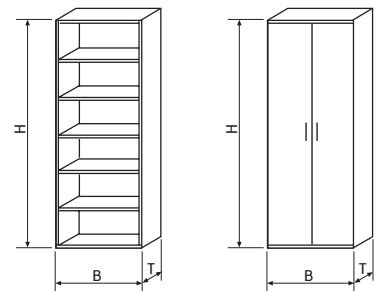

Breiten-, Höhen- oder Tiefenkürzung bei Anbauteilen

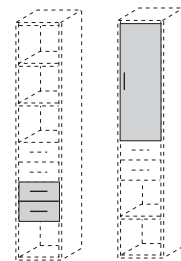

Schubkästen und Türen zur individuellen Gestaltung

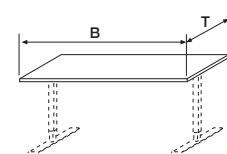

Breiten- und Tiefenkürzung bei Schreibtischen

**Schreibtische mit Rechteckplatte**

Plattendicke 22 mm

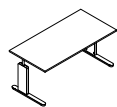

Bsp.-Abb.: C-Fuß

Schreibtisch mit Rechteckplatte inkl. Fußgestell wahlweise



Z



Z

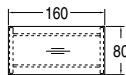

Z

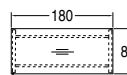

Z

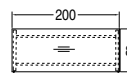

Z

Maße in cm:	B. H. T.	80,0 68,0-82,0 80,0		120,0 68,0-82,0 80,0		160,0 68,0-82,0 80,0		180,0 68,0-82,0 80,0		200,0 68,0-82,0 80,0		
		Best.-Nr.:	Preis	Best.-Nr.:	Preis	Best.-Nr.:	Preis	Best.-Nr.:	Preis	Best.-Nr.:	Preis	
4-Fuß H. 68,0-82,0		4-Fuß Weiß	V10		V11		V12		V13		V14	
		4-Fuß Alusilber	E10		E11		E12		E13		E14	
C-Fuß H. 70,0-82,0		C-Fuß Weiß	B10		B11		B12		B13		B14	
		C-Fuß Alusilber	L10		L11		L12		L13		L14	
		C-Fuß Anthrazit	R10		R11		R12		R13		R14	
Kufen-Fuß H. 68,0-82,0		Kufen-Fuß Weiß	K10		K11		K12		K13		K14	
		Kufen-Fuß Alusilber	N10		N11		N12		N13		N14	
		Kufen-Fuß Anthrazit	G10		G11		G12		G13		G14	
Auflagen-Kufe H. 72,0-74,0		Auflagen-Kufe Weiß	-		-		W12		W13		W14	
		Auflagen-Kufe Alusilber	-		-		M12		M13		M14	
		Auflagen-Kufe Anthrazit	-		-		P12		P13		P14	
T-Fuß Multi H. 68,0-82,0		T-Fuß Multi Weiß	-		691		693		694		695	
		T-Fuß Multi Alusilber	-		671		673		674		675	
		T-Fuß Multi Anthrazit	-		681		683		684		685	

**Schreibtische mit Freiformplatte**

Plattendicke 22 mm



Bsp.-Abb.: 4-Fuß

Schreibtisch mit Freiformplatte inkl. Fußgestell wahlweise

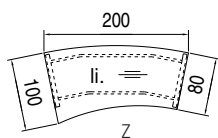

Z

Schreibtisch mit Freiformplatte inkl. Fußgestell wahlweise, Winkel 120 Grad

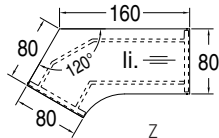

Z

Schreibtisch mit Freiformplatte inkl. Fußgestell wahlweise

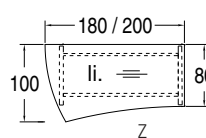

Z

Maße in cm:	B. H. T.	200,0 68,0-82,0 80,0/100,0		217,0 68,0-82,0 80,0		180,0 68,0-82,0 80,0/100,0		200,0 68,0-82,0 80,0/100,0		
		Best.-Nr.:	Preis	Best.-Nr.:	Preis	Best.-Nr.:	Preis	Best.-Nr.:	Preis	
4-Fuß H. 68,0-82,0		4-Fuß Weiß	V24 r. V25 l.		V80 r. V81 l.		V20 r. V21 l.		V22 r. V23 l.	
		4-Fuß Alusilber	E24 r. E25 l.		E80 r. E81 l.		E20 r. E21 l.		E22 r. E23 l.	
C-Fuß H. 70,0-82,0		C-Fuß Weiß	B24 r. B25 l.		B80 r. B81 l.		B20 r. B21 l.		B22 r. B23 l.	
		C-Fuß Alusilber	L24 r. L25 l.		L80 r. L81 l.		L20 r. L21 l.		L22 r. L23 l.	
		C-Fuß Anthrazit	R24 r. R25 l.		R80 r. R81 l.		R20 r. R21 l.		R22 r. R23 l.	
Kufen-Fuß H. 68,0-82,0		Kufen-Fuß Weiß	K24 r. K25 l.		K80 r. K81 l.		K20 r. K21 l.		K22 r. K23 l.	
		Kufen-Fuß Alusilber	N24 r. N25 l.		N80 r. N81 l.		N20 r. N21 l.		N22 r. N23 l.	
		Kufen-Fuß Anthrazit	G24 r. G25 l.		G80 r. G81 l.		G20 r. G21 l.		G22 r. G23 l.	
Auflagen-Kufe H. 72,0-74,0		Auflagen-Kufe Weiß	W24 r. W25 l.		W80 r. W81 l.		W20 r. W21 l.		W22 r. W23 l.	
		Auflagen-Kufe Alusilber	M24 r. M25 l.		M80 r. M81 l.		M20 r. M21 l.		M22 r. M23 l.	
		Auflagen-Kufe Anthrazit	P24 r. P25 l.		P80 r. P81 l.		P20 r. P21 l.		P22 r. P23 l.	

**Lowboards für den Anbau an Kufen-Auflagetisch**

Beispiel-Kombi:

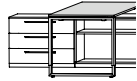

Lowboard  
3 Schubkästen  
kombinierbar mit  
Schubkasteneinteilung  
866, 867, 868



Lowboard  
2 Ablagefächer  
(unteres Fach hat  
1 Ordnerhöhe)



Lowboard  
1 Ablagefach,  
2 Türen (unteres Fach  
hat 1 Ordnerhöhe)

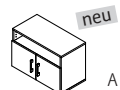

Lowboard  
2 Ablagefächer (unteres  
Fach hat 1 Ordnerhöhe),  
2 E-Böden, 1 Mittelseite,  
Schiebefront läuft vor  
Korpuskanten

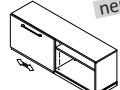

Oberböden für bauseitige Montage auf Lowboard, Kantenfarbe unifarbzig/zweifarbzig nach Ausführung, Plattenfarbe wie Schreibtischplattenausführung

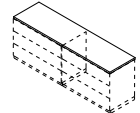
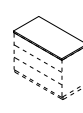

Maße in cm:	B.	80,0	80,0	80,0	160,0	80,0	160,0	
	H.	56,5/58,5	56,5/58,5	56,5/58,5	56,5/58,5	2,2	2,2	
	T.	41,9	40,0	41,9	42,4	42,1	42,1	
	Best.-Nr.:	Preis	Best.-Nr.:	Preis	Best.-Nr.:	Preis	Best.-Nr.:	Preis
Kunstst.-Fuß	7A4		7A5		7A6		7A7	
Holzsockel	7D4		7D5		7D6		7D7	
						142		145

**Schreibtische mit Freiformplatte**

Plattendicke 22 mm

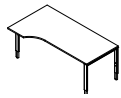

Bsp.-Abb.: 4-Fuß

Schreibtisch mit Freiformplatte inkl. Fußgestell, wahlweise Anbau von Schreibtischbautypen möglich, mit Ansatziefe 40 cm

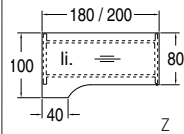

Schreibtisch mit Freiformplatte inkl. Fußgestell, wahlweise Anbau von Schreibtischbautypen möglich, mit Ansatziefe 60 cm

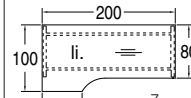

Schreibtisch mit Freiformplatte inkl. Fußgestell, wahlweise Anbau von Schreibtischbautypen möglich, mit Ansatziefe 80 cm

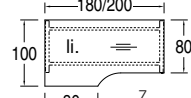

Maße in cm:	B.	180,0	200,0	200,0	180,0	200,0
	H.	68-82,0	68-82,0	68-82,0	68-82,0	68-82,0
	T.	80/100,0	80/100,0	80/100,0	80/100,0	80/100,0
	Best.-Nr.:	Preis	Best.-Nr.:	Preis	Best.-Nr.:	Preis
4-Fuß H. 68,0-82,0	4-Fuß Weiß	V16 r. V17 l.	V18 r. V19 l.	V48 r. V49 l.	V56 r. V57 l.	V58 r. V59 l.
	4-Fuß Alusilber	E16 r. E17 l.	E18 r. E19 l.	E48 r. E49 l.	E56 r. E57 l.	E58 r. E59 l.
C-Fuß H. 70,0-82,0	C-Fuß Weiß	B16 r. B17 l.	B18 r. B19 l.	B48 r. B49 l.	B56 r. B57 l.	B58 r. B59 l.
	C-Fuß Alusilber	L16 r. L17 l.	L18 r. L19 l.	L48 r. L49 l.	L56 r. L57 l.	L58 r. L59 l.
	C-Fuß Anthrazit	R16 r. R17 l.	R18 r. R19 l.	R48 r. R49 l.	R56 r. R57 l.	R58 r. R59 l.
Kufen-Fuß H. 68,0-82,0	Kufen-Fuß Weiß	K16 r. K17 l.	K18 r. K19 l.	K48 r. K49 l.	K56 r. K57 l.	K58 r. K59 l.
	Kufen-Fuß Alusilber	N16 r. N17 l.	N18 r. N19 l.	N48 r. N49 l.	N56 r. N57 l.	N58 r. N59 l.
	Kufen-Fuß Anthrazit	G16 r. G17 l.	G18 r. G19 l.	G48 r. G49 l.	G56 r. G57 l.	G58 r. G59 l.

**Kombitische, Schreibtische mit Freiformplatte**

Plattendicke 22 mm



Bsp.-Abb.: 4-Fuß

Kombitisch mit Freiformplatte inkl. Fußgestell wahlweise, Winkel 90 Grad, Anbautisch Tiefe: 60 cm

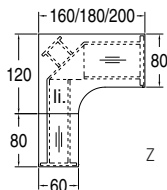

Schreibtisch mit Freiformplatte inkl. Fußgestell wahlweise, Winkel 90 Grad

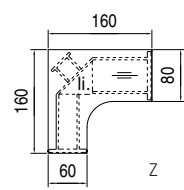

Maße in cm:	B.	160,0	180,0	200,0	160,0	
	H.	68-82,0	68-82,0	68-82,0	68,0-82,0	
	T.	80/200,0	80/200,0	80/200,0	160,0	
	Best.-Nr.:	Preis	Best.-Nr.:	Preis	Best.-Nr.:	Preis
4-Fuß H. 68,0-82,0	4-Fuß Weiß	V94 r. V76 l.	V95 r. V77 l.	V96 r. V78 l.	V34 r. V35 l.	
	4-Fuß Alusilber	E94 r. E76 l.	E95 r. E77 l.	E96 r. E78 l.	E34 r. E35 l.	
C-Fuß H. 70,0-82,0	C-Fuß Weiß	B94 r. B76 l.	B95 r. B77 l.	B96 r. B78 l.	B34 r. B35 l.	
	C-Fuß Alusilber	L94 r. L76 l.	L95 r. L77 l.	L96 r. L78 l.	L34 r. L35 l.	
	C-Fuß Anthrazit	R94 r. R76 l.	R95 r. R77 l.	R96 r. R78 l.	R34 r. R35 l.	
Kufen-Fuß H. 68,0-82,0	Kufen-Fuß Weiß	K94 r. K76 l.	K95 r. K77 l.	K96 r. K78 l.	K34 r. K35 l.	
	Kufen-Fuß Alusilber	N94 r. N76 l.	N95 r. N77 l.	N96 r. N78 l.	N34 r. N35 l.	
	Kufen-Fuß Anthrazit	G94 r. G76 l.	G95 r. G77 l.	G96 r. G78 l.	G34 r. G35 l.	

**Kombitische, Schreibtische mit Freiformplatte**

Plattendicke 22 mm

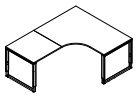

Bsp.-Abb.: Kufen-Fuß

Kombitisch mit Freiformplatte inkl. Fußgestell wahlweise, Winkel 90 Grad, Anbautisch Tiefe: 80 cm

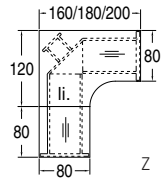

Schreibtisch mit Freiformplatte inkl. Fußgestell wahlweise, Winkel 90 Grad

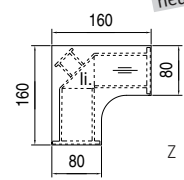

Maße in cm:	B. H. T.	160,0 68-82,0 80/200,0		180,0 68-82,0 80/200,0		200,0 68-82,0 80/200,0		160,0 68,0-82,0 160,0	
		Best.-Nr.:	Preis	Best.-Nr.:	Preis	Best.-Nr.:	Preis	Best.-Nr.:	Preis
4-Fuß H. 68,0-82,0		4-Fuß Weiß	V36 r. V37 l.		V38 r. V39 l.		V40 r. V41 l.		V72 r. V93 l.
		4-Fuß Alusilber	E36 r. E37 l.		E38 r. E39 l.		E40 r. E41 l.		E72 r. E93 l.
C-Fuß H. 70,0-82,0		C-Fuß Weiß	B36 r. B37 l.		B38 r. B39 l.		B40 r. B41 l.		B72 r. B93 l.
		C-Fuß Alusilber	L36 r. L37 l.		L38 r. L39 l.		L40 r. L41 l.		L72 r. L93 l.
		C-Fuß Anthrazit	R36 r. R37 l.		R38 r. R39 l.		R40 r. R41 l.		R72 r. R93 l.
Kufen-Fuß H. 68,0-82,0		Kufen-Fuß Weiß	K36 r. K37 l.		K38 r. K39 l.		K40 r. K41 l.		K72 r. K93 l.
		Kufen-Fuß Alusilber	N36 r. N37 l.		N38 r. N39 l.		N40 r. N41 l.		N72 r. N93 l.
		Kufen-Fuß Anthrazit	G36 r. G37 l.		G38 r. G39 l.		G40 r. G41 l.		G72 r. G93 l.

**Anbauplatten Verkettungsplatten**

Plattendicke 22 mm

Anbauplatte mit 1 Stützfuß und Laschen

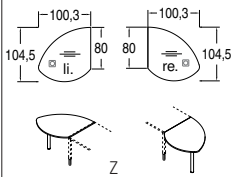

Anbauplatte mit 2 Stützfüßen und Laschen

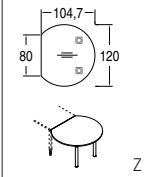

Anbauplatte mit 2 Stützfüßen und Laschen

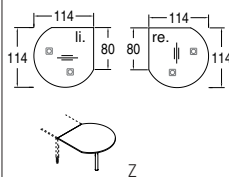

Verkettungsplatte 90 Grad, mit 1 Stützfuß und Laschen

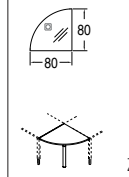

Verkettungsplatte 90 Grad, mit 1 Stützfuß und Laschen

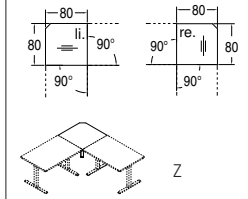

Maße in cm:	B. H. T.	100,3 68-82,0 104,5	104,7 68-82,0 120,0	114,0 68-82,0 114,0	80,0 68-82,0 80,0	80,0 68-82,0 80,0
Best.-Nr.: Weiß		070 r. 071 l.	072	073	062	064
Best.-Nr.: Alusilber		080 r. 081 l.	082	083	042	044
Best.-Nr.: Anthrazit		090 r. 091 l.	092	093	052	054
Preis für alle Ausf.						

Produktinformation - Schreibtische mit elektrischer Höheneinstellung 



Sitzen. Stehen. Objekt.plus by rb bewegt.

Flexibilität für Ihre Gesundheit: Agiles Arbeiten. At Home oder im Office

- Stufenlose Höheneinstellung von 64 cm bis 128 cm
- Motorgetriebene Höhenverstellung auch bei Schreibtischen mit Freiformplatten.
- Belastung pro Schreibtischeinheit mit 2 Füßen 80 kg und mit 3 Füßen 120 kg.
- Ein stabiles Metallgestell mit Höhen-Ausgleichsschrauben in den Kufen sorgt für einen sicheren Stand.
- Metallelemente, pulverbeschichtet, wahlweise in Alusilber, Anthrazit oder Weiß.
- Leichte Bedienung durch Steuerungstasten unter der Schreibtischkante, unkompliziert und leicht erreichbar.
- Steuerungselement mit Memory Funktion
- Angenehme Betriebstätigkeit durch einen geringen Geräuschpegel.
- Ohne störende Quertraverse - optimale Beinfreiheit, auch für Rollstuhlfahrer geeignet.
- Zwei bzw. drei synchron betriebene Motoren sind unsichtbar in die Tischbeine integriert und ermöglichen durch den Mehrfachbetrieb eine ruckfreie Höhenverstellung mit einer Geschwindigkeit von 40 mm/s.
- Gestelle mit elektrischer Höhenverstellung sind GS geprüft.



Schreibtische mit T-Fußgestell Multi, mit stufenloser, elektrischer Höheneinstellung  
Plattendicke 22 mm



Schreibtisch mit Rechteckplatte inkl. Fußgestell wahlweise

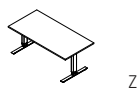
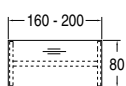

Schreibtisch mit Freiformplatte inkl. Fußgestell wahlweise

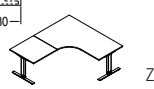
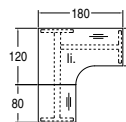

Schreibtisch mit Freiformplatte inkl. Fußgestell wahlweise

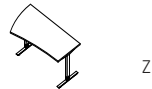
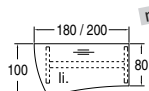

Schreibtisch mit Freiformplatte inkl. Fußgestell wahlweise

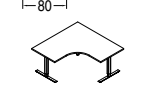
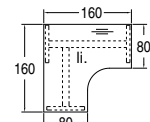

Schreibtisch mit Freiformplatte „Soft Edge“ inkl. Fußgestell wahlweise

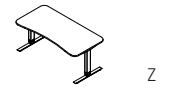
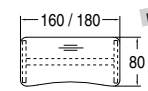

Maße in cm:	B.	Schreibtisch mit Rechteckplatte			Schreibtisch mit Freiformplatte inkl. Fußgestell wahlweise		Schreibtisch mit Freiformplatte inkl. Fußgestell wahlweise		Schreibtisch mit Freiformplatte „Soft Edge“ inkl. Fußgestell wahlweise	
		H.	T.	160,0	180,0	200,0	180,0	200,0	160,0	180,0
	64-128,0	80,0	64-128,0	64-128,0	64-128,0	64-128,0	64-128,0	64-128,0	64-128,0	64-128,0
			80,0	80,0	80,0	80-100,0	80-100,0	80,0/160,0	80,0	80,0
<b>Best.-Nr.: Weiß</b>	<b>613</b>	<b>614</b>	<b>615</b>	<b>616 r.</b> <b>617 l.</b>	<b>656 r.</b> <b>655 l.</b>	<b>658 r.</b> <b>657 l.</b>	<b>602 r.</b> <b>603 l.</b>	<b>606</b>	<b>604</b>	
<b>Best.-Nr.: Alusilber</b>	<b>653</b>	<b>654</b>	<b>663</b>	<b>660 r.</b> <b>659 l.</b>	<b>620 r.</b> <b>621 l.</b>	<b>622 r.</b> <b>623 l.</b>	<b>626 r.</b> <b>627 l.</b>	<b>628</b>	<b>600</b>	
<b>Best.-Nr.: Anthrazit</b>	<b>633</b>	<b>634</b>	<b>643</b>	<b>640 r.</b> <b>639 l.</b>	<b>636 r.</b> <b>635 l.</b>	<b>638 r.</b> <b>637 l.</b>	<b>648 r.</b> <b>649 l.</b>	<b>646</b>	<b>642</b>	
Preis für alle Ausf.										





<b>Konferenztische</b> Plattendicke 22 mm	Konferenztisch mit Rechteckplatte (Für ca. 6-8 Personen) (Sondergrößen auf Anfrage)	Konferenztisch mit Stichbogenplatte (Für ca. 6-8 Personen)	Konferenztisch mit Stichbogenplatte (Für ca. 10-16 Personen)	Konferenztisch mit Ovalplatte (Für ca. 6-8 Personen) (Sondergrößen auf Anfrage)		
Maße in cm:	B. 180,0 H. 73,4 T. 100,0	200,0 73,4 100,0	200,0 73,4 100,0/90,0	300,0 73,4 103,0/130,0	400,0 73,4 124,0/160,0	220,0 73,4 110,0
Best.-Nr.: Alusilber	275	276	277	278	279	280
Best.-Nr.: Anthrazit	265	266	267	268	269	270
Preis für alle Ausf.						



<b>Konferenztische und Stehtische</b> Plattendicke 22 mm	Konferenztisch mit Rechteckplatte (Für ca. 6-8 Personen) (Sondergrößen auf Anfrage)	Konferenztisch mit Ovalplatte (Für ca. 6-8 Personen)	Konferenztisch rund, mit Mittelfuß (Für ca. 4 Personen)	Stehtisch mit Rechteckplatte und Kufen-Fußgestell		
Maße in cm:	B. 180,0 H. 68,0-82,0 T. 100,0	200,0 68,0-82,0 100,0	220,0 68,0-82,0 110,0	90,0 75,0 90,0	160,0 109,0 - 121,0 60,0	
Best.-Nr.: Weiß	295	296	298	297	-	-
Best.-Nr.: Alusilber	291	292	293	294	650	K15
Best.-Nr.: Anthrazit	281	282	283	284	652 <sup>neu</sup>	-
Preis für alle Ausf.						

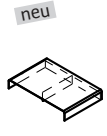
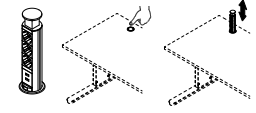

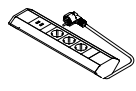
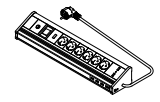

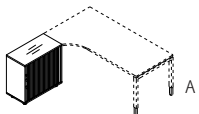
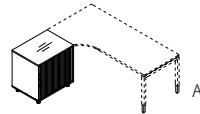
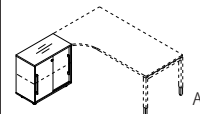
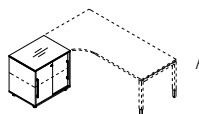

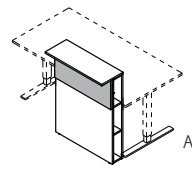
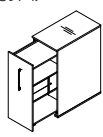

<b>Schreibtisch-zubehör</b>	Metall-Kabeldurchlass für Schreibtische. Bitte Position bei Bestellung angeben! Siehe S. 5 (individuelle Position auf Anfrage)	Kunststoff-Kabeldurchlass für Schreibtische. Bitte Position bei Bestellung angeben! Siehe S. 5 (individuelle Position auf Anfrage)	Kabeldurchlass, lose (nicht montiert), optional bestellbar	Metall-Kabelkanal horizontal mit Zugentlastung zur Montage an der Traverse unter dem Schreibtisch. (Ausnahme: elektrisch höhenverstellbares T-Fußgestell - Montage direkt unter Tischplatte)	Kabelwanne zum Unterschrauben, Metall, Preis für 2 Stück	Kabelkette für vertikale Kabelverteilung
Maße in cm:	B. Ø 6,0 H. Metall T. Metall	Ø 6,0 Kunststoff	Ø 6,0 Metall Ø 6,0 Kunststoff	65,0 105,0 145,0 165,0		L. ca. 130,0
Best.-Nr.: Alusilber	736	821	KDM KDL	803 804 805 806	890	934
Best.-Nr.: Anthrazit	756	-	KDA -	813 <sup>neu</sup> 814 <sup>neu</sup> 815 <sup>neu</sup> 816 <sup>neu</sup>	892 <sup>neu</sup>	935
Preis für alle Ausf.						

<b>Schreibtisch-zubehör</b>	Kabelhalter Klettband Packeinheit: 5 Stück	Kabelbefestigung Kunststoff-klemmen Packeinheit: 3 Stück	Computer-Halter für Tower und Mini-Tower mit Höheneinstellung, max. Belastung: 10 kg, Montage erfolgt unter der Tischplatte	Schreibtisch-Panel Innenseite auch als Pinnwand nutzbar, Polster in Anthrazit, Befestigung in Anthrazit	Unterbau-Schublade, aus Kunststoff, in Anthrazit, abschließbar über Standard-Schließzylinder, individuell abschließbar mit Artikel 880, erweiterbar, für die Montage unter Schreibtisch, max. 2 Schubladen untereinander	
Maße in cm:	B. 15,0 H. 1,3 T. 2,0	21,2 36,0-53,2 11,4	Einsatz T-Fuß Multi (elektrisch): Einsatz C-Fuß, 4-Fuß u. Kufenfuß:	120,0 65,0 5,0	160,0 65,0 5,0	43,0 7,0/12,4 41,0
Best.-Nr.:	891	888	954	951	952	USK
Preis für alle Ausf.						

<b>Schreibtisch-zubehör</b>	Computer-Aufsatz für Schreibtische, aus Metall, in Anthrazit	Versenkbarer Steckdosen-Tower, Alusilber, 2 m Zuleitung, 3x Schuko, 250 V, 16 A, 2x USB, 5 V, max. 2.1 A, inkl. 6 cm Ø Bohrung, bitte Position bei Bestellung angeben! Siehe S. 5 (Individuelle Position auf Anfrage)	Steckdoseneinsatz, 1x Schuko, 1 x USB 2.0, 5V, max. 2 A, inkl. 1,6 m Zuleitung, 220 V Anschluss, für 6 cm Ø Bohrung, bitte Position bei Bestellung angeben! Siehe S. 5 (Individuelle Position auf Anfrage)	Winkel-Steckdosenleiste 1,5 m Zuleitung, in Schwarz / Silber, 3x Schuko, max 3600 W, 2x USB 2.0,(5 V, 2,1 A)	Tisch-Steckdosenleiste Multi, Schwarz/Silber, mit Überspannungsschutz, 6x Schuko, 4x USB 2.0 (Datenübertragung), 2x USB 2.0 (Ladegerät 5 V, 2,1 A) mit Netzkabel 1,8 m
					
Maße in cm:	B. 45,0 H. 30,0 T. 6,2	7,1 31,5 5,4			
Best.-Nr.:	899	846	848	842	843
Preis für alle Ausf.					

<b>Anbauelemente Tiefe 40 cm Tiefe 60 cm</b>	Schreibtischbauelement passend zu einstellbaren Schreibtischhöhen inkl. Oberboden passend zur Schreibtischplatte, Anbau an 40/60 cm tiefe Schreibtischseiten, 1 Jalousiefront mit Schloss (Höhenunterschied zu anderen Aktenschränken/Anstellcontainern beachten)		Schreibtischbauelement passend zu einstellbaren Schreibtischhöhen inkl. Oberboden passend zur Schreibtischplatte, Anbau an 40/60 cm tiefe Schreibtischseiten, 2 Schiebetüren mit Schloss (Höhenunterschied zu Aktenschränken/Anstellcontainern beachten)	
	Abb.: 6A2 r.	Abb.: 9A2 r.		
				
	Alusilber	Anthrazit <b>neu</b>	Alusilber	Anthrazit <b>neu</b>
Maße in cm:	B. 80,0 H. 72,0-80,0 T. 40,0	80,0 72,0-80,0 40,0	80,0 72,0-80,0 60,0	80,0 72,0-80,0 60,0
Best.-Nr.:	6A2 r. 6A1 l.	6A6 r. 6A5 l.	9A2 r. 9A1 l.	9A6 r. 9A5 l.
Preis für alle Ausf.				

<b>Systemtower und Zubehör</b>	Systemtower mit Vollauszug, mit Sichrückwand, 1 Ablagefach, 2 Fächer offen mit Ordnerhöhe, 1 abschließbares Fach (gleichschließend), 2 Schubkästen mit Push-to-Open, Oberboden des Systemtowers ist Korpusfarbe	Schloss für Systemtower S97/S98	Counter-Empfangstresen mit Mittelwand, Oberboden des Empfangstresens ist passend zur Schreibtischplatte, Graufäche in Frontausführung. (Kann nicht an elektrisch höhenverstellbare Schreibtische angebaut werden.)
	Abb.: S97 l.	Montage werkseits	
			
	A		A
Maße in cm:	B. 50,0 H. 121,2 T. 90,0		80,0 106,0 30,0
Best.-Nr.:	S98 r. S97 l.	882	609
Preis für alle Ausf.			

<b>Schreibtisch-container mit Zentralverriegelung und Einschubdämpfung, Auszüge mit Metallzarge</b>	Rollcontainer 1 Materialauszug, 1 Schubkasten Stahl, mit SE+Softclose, 1 Auszug für Hängeregister (max. Belastung 25 kg)	Rollcontainer 1 Materialauszug, 3 Schubkästen Stahl, mit SE+Softclose	Rollcontainer 1 verschiebbare Materialschale, 3 Schubkästen Stahl, mit SE+Softclose	Rollcontainer 1 Materialauszug, 1 Schubkasten Stahl, mit SE+Softclose, 1 Auszug für Hängeregister (max. Belastung 25 kg)
				
	Teil-Auszug 75 %	Voll-Auszug 100 %	Teil-Auszug 75 %	Voll-Auszug 100 %
				
Maße in cm:	B. 42,7 H. 54,4 T. 60,0	42,7 54,4 60,0	42,7 54,4 60,0	42,7 54,4 60,0
Best.-Nr.:	549	449	548	448
Preis für alle Ausf.				

**Schreibtisch-  
container mit  
Zentralverriegelung  
und Einschub-  
dämpfung, Auszüge  
mit Metallzarge**

	Rollcontainer 1 Materialauszug, 3 Schubkästen Stahl, mit SE+Softclose		Anstellcontainer 1 Materialauszug, 2 Schubkästen Stahl, mit SE+Softclose, 1 Vollauszug für Hängeregister (max. Belastung 25 kg), Oberboden der Anstellcontainer ist passend zur Schreibtischplatte		Anstellcontainer 1 Materialauszug, 4 Schubkästen Stahl, mit SE+Softclose, Oberboden der Anstellcontainer ist passend zur Schreibtischplatte		Anstellcontainer 1 <b>verschiebbare</b> Materialschale, 4 Schubkästen Stahl, mit SE+Softclose, Oberboden der Anstellcontainer ist passend zur Schreibtischplatte	
	Teil- Auszug 75 %	Voll- Auszug 100 %	Teil- Auszug 75 %	Voll- Auszug 100 %	Teil- Auszug 75 %	Voll- Auszug 100 %	Teil- Auszug 75 %	Voll- Auszug 100 %
Maße in cm:	B. 42,7 H. 54,4 T. 80,0	42,7 54,4 80,0	43,2 72,0-80,0 80,0	43,2 72,0-80,0 80,0	43,2 72,0-80,0 80,0	43,2 72,0-80,0 80,0	43,2 72,0-80,0 80,0	43,2 72,0-80,0 80,0
Best.-Nr.:	538	438	598	498	599	499	593	493
Preis für alle Ausf.								

**Drucker-Container**

**Zubehör**

	Drucker-Container mit 2 offenen Fächern links, 1 offe- nes Fach mit ausziehbarem Boden für Drucker rechts, Optional dazu bestellt werden können Container- rollen 995 und 996, Oberboden der Anstellcontainer ist passend zur Schreibtischplatte		Schubkasteneinsätze für Schreibtischcontainer				4 Containerrollen (2 gebremste u. 2 ungebremste Rollen)	
		mit Steckfüßen (2 cm)	Materialschale, auf dem Schubkas- tenrand verschiebbar	Trennsteg für Schubkästen 2 quer, 3 längs, (für 80 cm tiefe Container)	Trennsteg für Schubkästen 2 Stück	Ablage für DIN-A4-Papier 4 Stück, verstellbar		
Maße in cm:	B. 74,0 H. 72,5 T. 80,0		33,7 2,5 19,6	33,0 / 22,1 6,5 / 6,2 1,2 / 0,4	33,0 6,5 1,2	33,7 13,5 21,2	weiche Rollen, speziell für Parkett- boden geeignet	harte Rollen
Best.-Nr.:	540		861	862	863	864	995	996
Preis für alle Ausf.								

**Aktenelemente  
2 Ordnerhöhen**

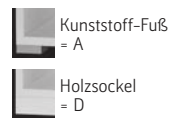





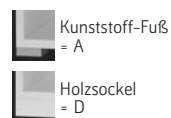











	Regal 1 E.-Boden		wie A12/D12 mit Sichrückwand in Frontausführung		Aktenelement 1 Tür, 1 E.-Boden  Abb.: D14 r.		Schubkasten- element  4 Auszüge		Regal 1 E.-Boden		wie A16/D16 mit Sichrückwand in Frontausführung	
Maße in cm:	B. 40,0 H. 74,5/76,5 T. 40,0	40,0 74,5/76,5 40,0	40,0 74,5/76,5 41,9	40,0 74,5/76,5 41,9	60,0 74,5/76,5 40,0	60,0 74,5/76,5 40,0						
	Best.-Nr.:	Preis	Best.-Nr.:	Preis	Best.-Nr.:	Preis	Best.-Nr.:	Preis	Best.-Nr.:	Preis		
Kunstst.-Fuß	A12		A09		A14 r. A13 l.		A15		A16		A10	
Holzsockel	D12		D09		D14 r. D13 l.		D15		D16		D10	









**Aktenelemente  
2 bis 3  
Ordnerhöhen**













	Aktenelement 1 Tür, 1 E.-Boden  Abb.: D18 r.		Regal 1 E.-Boden		wie A19/D19 mit Sichrückwand in Frontausführung		Aktenelement 2 Türen, 1 E.-Boden		Schubkastenelement 4 Auszüge		Aktenelement 2 Auszüge mit Zentral- verriegelung für A4-Hängeregister (max. Belastung 25 kg pro Auszug)	
Maße in cm:	B. 60,0 H. 74,5/76,5 T. 41,9	80,0 74,5/76,5 40,0	80,0 74,5/76,5 40,0	80,0 74,5/76,5 41,9	80,0 74,5/76,5 41,9	80,0 74,5/76,5 41,9	80,0 74,5/76,5 41,9					
	Best.-Nr.:	Preis	Best.-Nr.:	Preis	Best.-Nr.:	Preis	Best.-Nr.:	Preis	Best.-Nr.:	Preis	Best.-Nr.:	Preis
Kunstst.-Fuß	A18 r. A17 l.		A19		A11		A20		A85		A21	
Holzsockel	D18 r. D17 l.		D19		D11		D20		D85		D21	



Aktenelemente 3 Ordnerhöhen	Regal 2 E.-Böden	wie A24/D24 mit Sichrückwand in Frontausführung	Aktenelement 1 Tür, 2 E.-Böden	Aktenelement 4 Auszüge	Aktenelement 2 Auszüge	Regal 2 E.-Böden
 Kunststoff-Fuß = A  Holzsockel = D	 A	 A	 A	 A	 A	 A
	Maße in cm: B. 40,0 H. 110,5/112,5 T. 40,0	400 110,5/112,5 40,0	400 110,5/112,5 40,0	400 110,5/112,5 41,9	400 110,5/112,5 41,9	400 110,5/112,5 41,9
	Best.-Nr.: Preis	Best.-Nr.: Preis	Best.-Nr.: Preis	Best.-Nr.: Preis	Best.-Nr.: Preis	Best.-Nr.: Preis
Kunstst.-Fuß	A24	A23	A26 r. A25 l.	A27	A22	A28
Holzsockel	D24	D23	D26 r. D25 l.	D27	D22	D28



Aktenelemente 3 Ordnerhöhen	wie A28/D28 mit Sichrückwand in Frontausführung	Aktenelement 1 Tür, 2 E.-Böden	Regal 2 E.-Böden	wie A31/D31 mit Sichrückwand in Frontausführung	Aktenelement 2 Türen, 2 E.-Böden	Aktenelement 2 Schubkästen, 2 Türen, 1 E.-Boden
 Kunststoff-Fuß = A  Holzsockel = D	 A	 A	 A	 A	 A	 A
	Maße in cm: B. 60,0 H. 110,5/112,5 T. 40,0	60,0 110,5/112,5 40,0	60,0 110,5/112,5 40,0	80,0 110,5/112,5 40,0	80,0 110,5/112,5 40,0	80,0 110,5/112,5 41,9
	Best.-Nr.: Preis	Best.-Nr.: Preis	Best.-Nr.: Preis	Best.-Nr.: Preis	Best.-Nr.: Preis	Best.-Nr.: Preis
Kunstst.-Fuß	A36	A30 r. A29 l.	A31	A41	A32	A33
Holzsockel	D36	D30 r. D29 l.	D31	D41	D32	D33

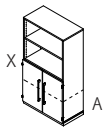
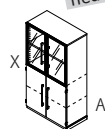
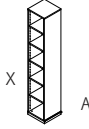
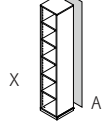
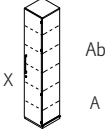
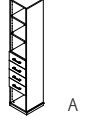

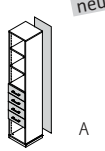
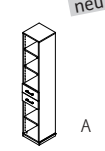
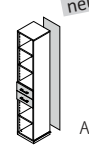
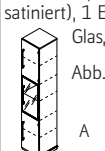
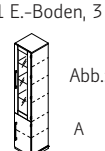
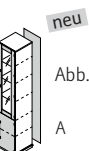

Aktenelemente 3 bis 4 Ordnerhöhen	Aktenelement 3 Auszüge mit Zentralver- riegelung für A4-Hänge- register (max. Belastung 25 kg pro Auszug)	Regal 2 E.-Böden, x 1 Boden fest	wie A37/D37 mit Sichrückwand in Frontausführung	Aktenelement 1 Tür, 2 E.-Böden, x 1 Boden fest	Aktenelement 4 Auszüge	Aktenelement 1 E.-Boden 2 Auszüge
 Kunststoff-Fuß = A  Holzsockel = D	 A	 A	 A	 A	 A	 A
	Maße in cm: B. 80,0 H. 110,5/112,5 T. 41,9	80,0 110,5/112,5 41,9	40,0 146,5/148,5 40,0	40,0 146,5/148,5 40,0	40,0 146,5/148,5 41,9	40,0 146,5/148,5 41,9
	Best.-Nr.: Preis	Best.-Nr.: Preis	Best.-Nr.: Preis	Best.-Nr.: Preis	Best.-Nr.: Preis	Best.-Nr.: Preis
Kunstst.-Fuß	A35	A37	A46	A38 r. A39 l.	A40	A42
Holzsockel	D35	D37	D46	D38 r. D39 l.	D40	D42

Aktenelemente 4 Ordnerhöhen	Regal 2 E.-Böden, x 1 Boden fest	wie A43/D43 mit Sichrückwand in Frontausführung	Aktenelement 1 Tür, 2 E.-Böden, x 1 Boden fest	Regal 2 E.-Böden, x 1 Boden fest	wie A48/D48 mit Sichrückwand in Frontausführung	Aktenelement 2 Türen, 2 E.-Böden, x 1 Boden fest
 Kunststoff-Fuß = A  Holzsockel = D	 A	 A	 A	 A	 A	 A
	Maße in cm: B. 60,0 H. 146,5/148,5 T. 40,0	60,0 146,5/148,5 40,0	60,0 146,5/148,5 41,9	80,0 146,5/148,5 40,0	80,0 146,5/148,5 40,0	80,0 146,5/148,5 41,9
	Best.-Nr.: Preis	Best.-Nr.: Preis	Best.-Nr.: Preis	Best.-Nr.: Preis	Best.-Nr.: Preis	Best.-Nr.: Preis
Kunstst.-Fuß	A43	A52	A44 r. A45 l.	A48	A53	A51
Holzsockel	D43	D52	D44 r. D45 l.	D48	D53	D51

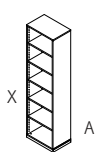
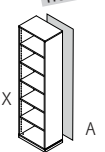
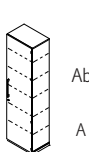
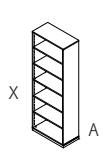
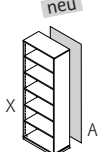
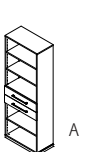
<b>Aktenelemente 4 bis 6 Ordnerhöhen</b> Glastüren mit Einscheiben-Sicherheitsglas (ESG)  Kunststoff-Fuß = A  Holzsockel = D	Aktenelement 2 Türen, 1 E.-Boden x 1 Boden fest 	Aktenelement 2 Türen mit Alurahmen, 1 E.-Boden x 1 Boden fest 	Regal 4 E.-Böden, x 1 Boden fest 	wie A67/D67 mit Sichtrückwand in Frontausführung 	Aktenelement 1 Tür mit Schloss, 4 E.-Böden, x 1 Boden fest  Abb.: D68 r.	Regal 2 E.-Böden, 4 Auszüge 
	Maße in cm: B. 80,0 H. 146,5/148,5 T. 41,9	Maße in cm: B. 80,0 H. 146,5/148,5 T. 41,9	Maße in cm: B. 40,0 H. 218,5/220,5 T. 40,0	Maße in cm: B. 40,0 H. 218,5/220,5 T. 40,0	Maße in cm: B. 40,0 H. 218,5/220,5 T. 41,9	Maße in cm: B. 40,0 H. 218,5/220,5 T. 41,9
	Best.-Nr.: Preis	Best.-Nr.: Preis	Best.-Nr.: Preis	Best.-Nr.: Preis	Best.-Nr.: Preis	Best.-Nr.: Preis
Kunstst.-Fuß	A49	A47	A67	A61	A68 r. A69 l.	A70
Holzsockel	D49	D47	D67	D61	D68 r. D69 l.	D70

<b>Aktenelemente 6 Ordnerhöhen</b> Glastüren mit Einscheiben-Sicherheitsglas (ESG)  Kunststoff-Fuß = A  Holzsockel = D	wie A70/D70 mit Sichtrückwand in Frontausführung 	Regal 3 E.-Böden, 2 Auszüge 	wie A62/D62 mit Sichtrückwand in Frontausführung 	Aktenelement 2 Türen, 1 Vitrinentür (gedämpfte Scharniere, Alurahmen, Glasoptik satiniert), 1 E.-Boden aus Glas, 2 E.-Böden  Abb.: A72 r.	Aktenelement 1 Tür, 1 Vitrinentür mit Klarglas, Holzrahmen in Frontausführung, 1 E.-Boden, 3 Glasböden  Abb.: D66 r.	wie A66/A65/D66/D65 mit Sichtrückwand in Frontausführung  Abb.: A88 r.
	Maße in cm: B. 40,0 H. 218,5/220,5 T. 41,9	Maße in cm: B. 40,0 H. 218,5/220,5 T. 41,9	Maße in cm: B. 40,0 H. 218,5/220,5 T. 41,9	Maße in cm: B. 40,0 H. 218,5/220,5 T. 41,9	Maße in cm: B. 40,0 H. 218,5/220,5 T. 41,9	Maße in cm: B. 40,0 H. 218,5/220,5 T. 41,9
	Best.-Nr.: Preis	Best.-Nr.: Preis	Best.-Nr.: Preis	Best.-Nr.: Preis	Best.-Nr.: Preis	Best.-Nr.: Preis
Kunstst.-Fuß	A76	A62	A60	A72 r. A71 l.	A66 r. A65 l.	A88 r. A89 l.
Holzsockel	D76	D62	D60	D72 r. D71 l.	D66 r. D65 l.	D88 r. D89 l.

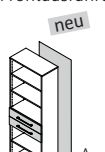
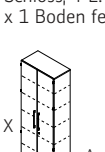
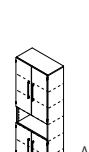
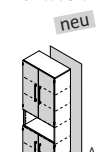
<b>Aktenelemente 6 Ordnerhöhen</b>  Kunststoff-Fuß = A  Holzsockel = D	Regal 4 E.-Böden, x 1 Boden fest 	wie A73/D73 mit Sichtrückwand in Frontausführung 	Aktenelement 1 Tür mit Schloss, 4 E.-Böden, x 1 Boden fest  Abb.: D74 r.	Regal 4 E.-Böden, x 1 Boden fest 	wie A78/D78 mit Sichtrückwand in Frontausführung 	Regal 2 Schubkästen, 3 E.-Böden 
	Maße in cm: B. 60,0 H. 218,5/220,5 T. 40,0	Maße in cm: B. 60,0 H. 218,5/220,5 T. 40,0	Maße in cm: B. 60,0 H. 218,5/220,5 T. 41,9	Maße in cm: B. 60,0 H. 218,5/220,5 T. 41,9	Maße in cm: B. 80,0 H. 218,5/220,5 T. 40,0	Maße in cm: B. 80,0 H. 218,5/220,5 T. 40,0
	Best.-Nr.: Preis	Best.-Nr.: Preis	Best.-Nr.: Preis	Best.-Nr.: Preis	Best.-Nr.: Preis	Best.-Nr.: Preis
Kunstst.-Fuß	A73	A63	A74 r. A75 l.	A78	A64	A84
Holzsockel	D73	D63	D74 r. D75 l.	D78	D64	D84

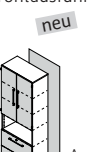
<b>Aktenelemente 6 Ordnerhöhen</b>  Kunststoff-Fuß = A  Holzsockel = D	wie A84/D84 mit Sichtrückwand in Frontausführung 	Aktenelement 2 Türen, 1 Tür mit Schloss, 4 E.-Böden, x 1 Boden fest 	Aktenelement 4 Türen, 3 E.-Böden 	wie A81/D81 mit Sichtrückwand in Frontausführung 	Aktenelement 2 Türen, 2 Auszüge mit Zentralverriegelung für A4-Hängeregister (max. Belastung 25 kg), 2 E.-Böden 	wie A82/D82 mit Sichtrückwand in Frontausführung 
	Maße in cm: B. 80,0 H. 218,5/220,5 T. 41,9	Maße in cm: B. 80,0 H. 218,5/220,5 T. 41,9	Maße in cm: B. 80,0 H. 218,5/220,5 T. 41,9	Maße in cm: B. 80,0 H. 218,5/220,5 T. 41,9	Maße in cm: B. 80,0 H. 218,5/220,5 T. 41,9	Maße in cm: B. 80,0 H. 218,5/220,5 T. 41,9
	Best.-Nr.: Preis	Best.-Nr.: Preis	Best.-Nr.: Preis	Best.-Nr.: Preis	Best.-Nr.: Preis	Best.-Nr.: Preis
Kunstst.-Fuß	A77	A79	A81	A86	A82	A87
Holzsockel	D77	D79	D81	D86	D82	D87

**Aktenelemente  
6 Ordnerhöhen**

**Kleiderschränke**

Kunststoff-Fuß = A

Holzsockel = D

	Aktenelement 4 Türen, 2 Schubkästen, 3 E.-Böden	Aktenelement 2 Türen, 2 Vitrinentüren mit Klarglas, Holzrahmen in Frontausführung, 1 E.-Boden, 3 Glasböden	wie A94/D94 mit Sichrückwand in Frontausführung <b>neu</b>	Kleiderschrank 2 Türen, 1 Schloss, 1 E.-Boden, x 1 Boden fest, 1 Stangenanzug	Kleiderschrank 2 Türen, 1 Schloss, 1 E.-Boden, 1 Kleiderstange	Eckschrank mit LED-Beleuchtung, mit Bewegungssensor, 2 Türen, 5 Eckböden
Maße in cm:	B. 80,0 H. 218,5/220,5 T. 41,9	80,0 218,5/220,5 41,9	80,0 218,5/220,5 41,9	80,0 218,5/220,5 41,9	80,0 218,5/220,5 60,0	100,0 218,5/220,5 41,9/100,0
	Best.-Nr.: Preis	Best.-Nr.: Preis	Best.-Nr.: Preis	Best.-Nr.: Preis	Best.-Nr.: Preis	Best.-Nr.: Preis
Kunstst.-Fuß	A83	A94	A95	1A6	A99	1A7
Holzsockel	D83	D94	D95	1D6	D99	1D7

2,7 Watt,  
EEK G

**Aktenschränke**

Kunststoff-Fuß = A

Holzsockel = D

	Schwebetürschrank 2-türig mit Frontrahmen in Korpus- ausführung, 3 Fächer in Ordnerhöhe, 6 E.-Böden, 1 Mittelwand, (Graufläche in Frontausführung)	Schwebetürschrank 2-türig mit Frontrahmen in Korpusausführung, mit Schloss, 5 Fächer in Ordnerhöhe, 10 E.-Böden (kein Oberboden möglich) (Graufläche in Frontausführung)	Türdämpfer-Set mit Selbst- einzug für Schwebetüren (nachträglich einbaubar)
Maße in cm:	B. 160,0 H. 146,5/148,5 T. 42,6	160,0 218,5/220,5 42,6	200,0 218,5/220,5 42,6
	Best.-Nr.: Preis	Best.-Nr.: Preis	Best.-Nr.: Preis
Kunstst.-Fuß	OA0	1A4	1A5
Holzsockel	OD0	1D4	1D5
			Inhalt: 2 Stück Best.-Nr.: Preis 909

**Schiebetür-  
elemente**

Kunststoff-Fuß = A

Holzsockel = D

	Schiebetürelement mit Schloss, 1 E.-Boden	Schiebetürelement mit Schloss, 2 E.-Böden, 1 Mittelseite	Schiebetürelement mit Schloss, 2 E.-Böden	Schiebetürelement mit Schloss, 4 E.-Böden, 1 Mittelseite
Maße in cm:	B. 80,0 H. 74,5/76,5 T. 40,0	120,0 74,5/76,5 40,0	160,0 74,5/76,5 40,0	80,0 110,5/112,5 40,0
	Best.-Nr.: Preis	Best.-Nr.: Preis	Best.-Nr.: Preis	Best.-Nr.: Preis
Kunstst.-Fuß	OA1	OA2	OA3	OA4
Holzsockel	OD1	OD2	OD3	OD4
				Best.-Nr.: Preis
				OA5
				OA6
				OD5
				OD6

**Jalousieelemente**

Jalousien in  
**Anthrazit!**

Kunststoff-Fuß = A

Holzsockel = D

	Aktenelement mit Jalousie- schiebetür, 1 Schloss, 1 E.-Boden; frei stellbar! Jalousiefarbe: Anthrazit	Aktenelement mit Jalousie- schiebetür, 1 Schloss, 2 E.-Böden, 1 Mittelseite; frei stellbar! Jalousiefarbe: Anthrazit	Aktenelement mit Jalousie- schiebetür, 1 Schloss, 2 E.-Böden; frei stellbar! Jalousiefarbe: Anthrazit	Aktenelement mit Jalousie- schiebetür, 1 Schloss, 4 E.-Böden, 1 Mittelseite; frei stellbar! Jalousiefarbe: Anthrazit	Aktenelement mit 2 Jalousie- schiebetüren, 1 Schloss, 3 E.-Böden, x 1 Boden fest, Jalousiefarbe: Anthrazit
Maße in cm:	B. 80,0 H. 74,5/76,5 T. 40,0	120,0 74,5/76,5 40,0	80,0 110,5/112,5 40,0	120,0 110,5/112,5 40,0	80,0 218,5/220,5 40,0
	Best.-Nr.: Preis	Best.-Nr.: Preis	Best.-Nr.: Preis	Best.-Nr.: Preis	Best.-Nr.: Preis
Kunstst.-Fuß	2A2 r. 2A1 l.	2A6 r. 2A5 l.	3A2 r. 3A1 l.	3A4 r. 3A3 l.	4A8
Holzsockel	2D2 r. 2D1 l.	2D6 r. 2D5 l.	3D2 r. 3D1 l.	3D4 r. 3D3 l.	4D8

**Jalousieelemente**

Jalousien in **Alusilber!**

Kunststoff-Fuß = A

Holzsockel = D

Aktenelement mit Jalousieschiebetür, 1 Schloss, 1 E.-Boden; frei stellbar! Jalousiefarbe: Alusilber

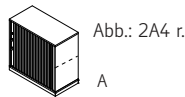

Aktenelement mit Jalousieschiebetür, 1 Schloss, 2 E.-Böden, 1 Mittelseite; frei stellbar! Jalousiefarbe: Alusilber

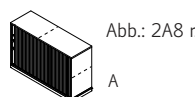

Aktenelement mit Jalousieschiebetür, 1 Schloss, 2 E.-Böden; frei stellbar! Jalousiefarbe: Alusilber

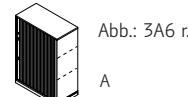

Aktenelement mit Jalousieschiebetür, 1 Schloss, 4 E.-Böden, 1 Mittelseite; frei stellbar! Jalousiefarbe: Alusilber

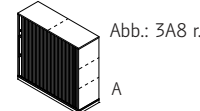

Aktenelement mit 2 Jalousieschiebetüren, 1 Schloss, 3 E.-Böden, x 1 Boden fest, Jalousiefarbe: Alusilber

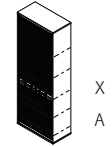

Maße in cm:	B.	80,0	120,0	80,0	120,0	80,0
	H.	74,5/76,5	74,5/76,5	110,5/112,5	110,5/112,5	218,5/220,5
	T.	40,0	40,0	40,0	40,0	40,0
	Best.-Nr.:	Preis	Best.-Nr.:	Preis	Best.-Nr.:	Preis
Kunstst.-Fuß		2A4 r. 2A3 l.	2A8 r. 2A7 l.	3A6 r. 3A5 l.	3A8 r. 3A9 l.	4A9
Holzsockel		2D4 r. 2D3 l.	2D8 r. 2D7 l.	3D6 r. 3D5 l.	3D8 r. 3D9 l.	4D9

**Ordner-Low-/Highboard**

Kunststoff-Fuß = A

Holzsockel = D

Ordner-Lowboard  
2 Böden, 1 durchgehende Mittelwand, max. Belastung pro Klappe: 15 kg. Bei belasteter Klappe immer nur eine öffnen.

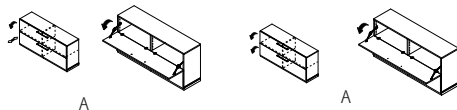

mit 1 Klappe und 1 Schubkasten unten

mit 2 Klappen nach unten zu öffnen

Ordner-Highboard  
1 durchgehende Mittelwand, max. Belastung pro Klappe: 15 kg. Bei belasteter Klappe immer nur eine öffnen.

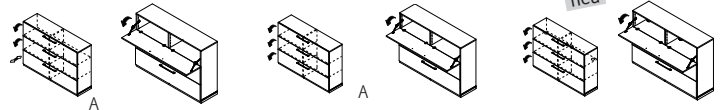

mit 2 Klappen und 1 Schubkasten unten

mit 3 Klappen nach unten zu öffnen

wie 7A3/7D3 inkl. 7 Kabeldurchlässe

Maße in cm:	B.	160,0	160,0	160,0	160,0	160,0
	H.	74,5/76,5	74,5/76,5	110,5/112,5	110,5/112,5	110,5/112,5
	T.	41,9	41,9	41,9	41,9	41,9
	Best.-Nr.:	Preis	Best.-Nr.:	Preis	Best.-Nr.:	Preis
Kunstst.-Fuß		8A2	7A2	8A3	7A3	7A8
Holzsockel		8D2	7D2	8D3	7D3	7D8

**Ordner-Low-/Highboard Zubehör**

Beimöbel

Kunststoff-Fuß = A

Holzsockel = D

Facheinteilung für Ordner-Highboard und Ordner-Lowboard in Korpusausführung

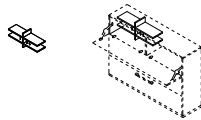

Aktenelement Frontrahmen in Korpusausführung, 1 E.-Boden, Graufäche in Frontausführung

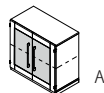

Aufsatzelement Holzrahmen in Korpusausführung, Glas = Klarglas ESG, 1 Glasboden

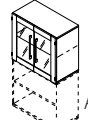

Sideboard  
2 Türen, 2 Schubkästen mit SE-Softclose, 1 offenes Fach mit Kabeldurchlass x = Innenmaße: B: 59,4 cm, H: 33,0 cm, T: 38,3 cm; Abdeckplatte separat bestellen!

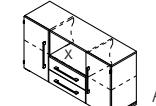

Maße in cm:	B.	77,0	80,0	80,0	140,0	
	H.	32,0	74,5/76,5	72,0	74,5	
	T.	21,6	41,9	41,9	41,9	
	Best.-Nr.:	Preis	Best.-Nr.:	Preis	Best.-Nr.:	Preis
Kunstst.-Fuß		850	A93	214	155	
Holzsockel			D93		-	

**Aufsatzelemente**

Aufsatzelement offen mit Sichtrückwand

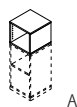

wie U01 mit Sichtrückwand in Frontausführung

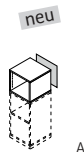

Aufsatzelement offen mit Sichtrückwand

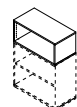

wie U07 mit Sichtrückwand in Frontausführung

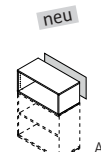

Aufsatzelement 2 Türen

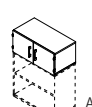

Aufsatzelement offen mit Sichtrückwand, 1 E.-Boden

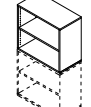

wie U19 mit Sichtrückwand in Frontausführung

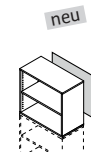



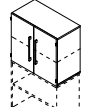



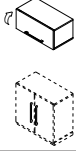
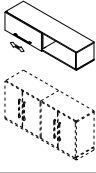
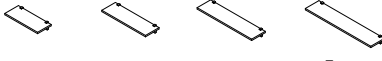

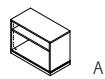
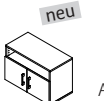

Aufsatzelement 2 Türen, 1 E.-Boden

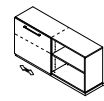
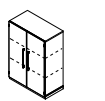



Maße in cm:	B.	40,0	40,0	80,0	80,0	80,0	80,0	80,0	
	H.	36,0	36,0	36,0	36,0	36,0	72,0	72,0	
	T.	40,0	40,0	40,0	40,0	41,9	40,0	41,9	
Best.-Nr.:		U01	U11	U07	U17	U08	U19	U29	U20
Preis für alle Ausf.									

<b>Hängeelemente</b>	Hängeelement mit Klappe nach oben zu öffnen, max. Belastung 25 kg (kein zusätzlicher Oberboden möglich) 	Hängeelement mit Schiebetür, max. Belastung: 25 kg 	Wandboard mit 2 Wandhalterungen, max. Belastung 15 kg, Halterung in alusilber oder Anthrazit 			
Maße in cm:	B. 80,0 H. 36,0 T. 41,9	160,0 36,0 42,4	60,0 2,2 25,0	80,0 2,2 25,0	100,0 2,2 25,0	120,0 2,2 25,0
Best.-Nr.: Alusilber	U50	U56	902	903	904	908
Best.-Nr.: Anthrazit			912 neu	913 neu	914 neu	918 neu
Preis für alle Ausf.						

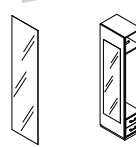
<b>Empfangs-Elemente</b>	Lowboard (auch für Kufenauflegertische geeignet)				Sideboard mit Schiebefront, 2 E.-Böden, 1 Mittelseite, Schiebefront läuft vor Korpuskanten	Stauraumelement 2 Türen, 2 E.-Böden
	3 Schubkästen	2 Ablagefächer (unteres Fach hat 1 Ordnerhöhe)	1 Ablagefach, 2 Türen (unteres Fach hat 1 Ordnerhöhe)	2 Ablagefächer (unteres Fach hat 1 Ordnerhöhe), 2 E.-Böden, 1 Mittelseite Schiebefront läuft vor Korpuskanten		
 Kunststoff-Fuß = A  Holzsockel = D						
Maße in cm:	B. 80,0 H. 56,5/58,5 T. 41,9	80,0 56,5/58,5 40,0	80,0 56,5/58,5 41,9	160,0 56,5/58,5 42,4	160,0 74,5/76,5 42,4	80,0 110,5/112,5 41,9
	Best.-Nr.: Preis	Best.-Nr.: Preis	Best.-Nr.: Preis	Best.-Nr.: Preis	Best.-Nr.: Preis	Best.-Nr.: Preis
Kunstst.-Fuß	7A4	7A5	7A6	7A7	7A0	A32
Holzsockel	7D4	7D5	7D6	7D7	7D0	D32

<b>Empfangs-Elemente und Zubehör</b>	Stauraumelement 1 Tür mit Schloss, 4 E.-Böden, x 1 Boden fest	Kleiderschrank 2 Türen, 1 Schloss, 1 E.-Boden, 1 Kleiderstange	Kleiderschrank 2 Türen, 1 Schloss, 1 E.-Boden, x 1 Boden fest, 1 Stangenauszug	Garderobenelement 2 Böden, 1 Kleiderstange, 2 Schubkästen (in Korpusausführung) 1 Seite offen als Garderobe, seitliche Verblendung in Frontausführung	Spiegel für Garderobenelement A90/91 und D90/91
 Kunststoff-Fuß = A  Holzsockel = D					
Maße in cm:	B. 40,0 H. 218,5/220,5 T. 41,9	80,0 218,5/220,5 60,0	80,0 218,5/220,5 41,9	60,0 218,5/220,5 42,0	45,7 173,6 0,3
	Best.-Nr.: Preis	Best.-Nr.: Preis	Best.-Nr.: Preis	Best.-Nr.: Preis	Best.-Nr.: Preis
Kunstst.-Fuß	A68 r. A69 l.	A99	1A6	A90 r. A91 l.	984
Holzsockel	D68 r. D69 l.	D99	1D6	D90 r. D91 l.	

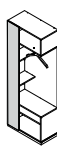
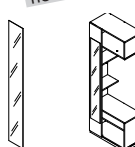
<b>Empfangs-Elemente und Zubehör</b>	Garderobenelement 2 offene Fächer unten, seitlich 2 kleine Ablagen, 1 offenes Fach oben, 1 Kleiderstange, seitliche Verblendung in Frontausführung	Spiegel für Garderobenelement A98/97 und D98/97
 Kunststoff-Fuß = A  Holzsockel = D		
Maße in cm:	B. 80,0 H. 218,5/220,5 T. 41,9	23,5 173,0 0,3
	Best.-Nr.: Preis	Best.-Nr.: Preis
Kunstst.-Fuß	A98 r. A97 l.	985
Holzsockel	D98 r. D97 l.	



**Oberböden für Aktelemente in Schreibtischplattenausführung**

Oberböden für bauseitige Montage auf Aktelemente, Plattenstärke 22 mm, Kantenfarbe unifarbzig/zweifarbzig nach Ausführung, Plattenfarbe wie Schreibtischplattenausführung

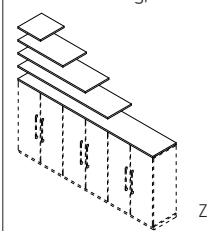

Oberboden passend für Kleiderschrank: A99, D99, 1A6

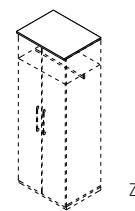

Maße in cm:	B. 40,0 H. 2,2 T. 42,1	60,0 2,2 42,1	80,0 2,2 42,1	100,0 2,2 42,1	120,0 2,2 42,1	140,0 2,2 42,1	160,0 2,2 42,1	200,0 2,2 42,1	bis 240,0 2,2 42,1	80,0 2,2 62,1
<b>Best.-Nr.:</b>	<b>140</b>	<b>141</b>	<b>142</b>	<b>143</b>	<b>144</b>	<b>156</b>	<b>145</b>	<b>147</b>	<b>146</b>	<b>152</b>
Preis für alle Ausf.										

**Zubehör**

Schreibtischplatten ohne Unterbau für individuelle Nutzung, einseitig gebohrt, (Platte wie Ausführung, siehe Seite 3)

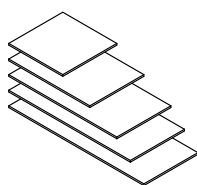

Einlegeböden für Aktschränke

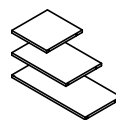

Einzelfüße für individuelle Nutzung, Stützfuß Metall (rund), höhenverstellbar



Maße in cm:	B. 80,0 H. 2,2 T. 80,0	120,0 2,2 80,0	160,0 2,2 80,0	180,0 2,2 80,0	200,0 2,2 80,0	für Breite 40,0	für Breite 60,0	für Breite 80,0	Weiß 68,0 - 82,0 Ø 6,0	Alusilber 68,0 - 82,0 Ø 6,0	Anthrazit 68,0 - 82,0 Ø 6,0
<b>Best.-Nr.:</b>	<b>150</b>	<b>151</b>	<b>153</b>	<b>154</b>	<b>160</b>	<b>895</b>	<b>896</b>	<b>897</b>	<b>103</b>	<b>101</b>	<b>102</b>
Preis für alle Ausf.											

**Zubehör**

Türdämpfer für Fronten bis 3 Ordnerhöhen ist je Tür 1 Dämpfer erforderlich! (nicht für Glastüren geeignet, nur bei Weitwinkel-Scharnier montierbar)



Türdämpfer für Fronten 4 bis 6 Ordnerhöhen sind je Tür 2 Dämpfer erforderlich! (nicht für Glastüren geeignet, nur bei Weitwinkel-Scharnier montierbar)

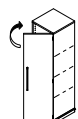

Individuelle Schließzylinder (für vorhandenes Schloss) bis zu 20 unterschiedliche Schließzylinder möglich.  
Beispiel:  
3 x gleichschließend = 3 x Nr. 3151  
3 x verschiedenschließend = je 1 x Nr. 3151, 3152, 3153

Bei Bestellung Zylinder-Nr. angeben

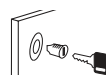

Stangenschloss für Türen, ohne Schloss, Montage werkseits (nicht bei Glastüren und Jalousietüren einsetzbar)

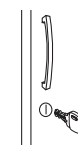

Wertfach Metall, Weiß, 1 Schloss

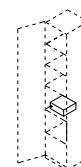

Maße in cm:	B. Inhalt: 1 Stk H. T.	Inhalt: 2 Stk	Zylinder-Nr.: 3151 bis 3170 Preis pro Stück	1 Schloss	25,0 10,0 23,0
<b>Best.-Nr.:</b>	<b>976</b>	<b>977</b>	<b>880</b>	<b>881</b>	<b>871</b>
Preis für alle Ausf.					

**Zubehör**

Beleuchtungsset mit Zuleitung, Kabelsteg, Trafo und Fußschalter, Eurostecker (flach)

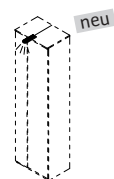

LED-Beleuchtung für nachträglichen Einbau inkl. Sensor-Schalter, dimmbar 12V, 6W, ausgestattet mit einem 2m Kabel+Eurostecker (flach)



Schubkasteneinteilung aus Glas, für alle 60/80 cm breite Schubkastentypen mit einer Tiefe von 41,9 cm



bis 60 cm: 1 Trennscheibe  
bis 80 cm: 2 Trennscheiben

Schubkasteneinteilung für alle 80 cm breiten Schubkästen

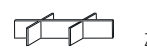

Schubkasteneinteilung mit Antirutschmatte, für alle 80 cm breiten Schubkästen

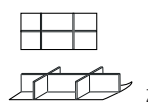

Maße in cm:	B. 4 Watt, EEK F H. T.	6 Watt, EEK G	52,0 8,5 33,9	72,0 8,5 33,9	72,0 8,5 33,9	72,0 8,5 33,9
<b>Best.-Nr.:</b>	<b>950</b>	<b>399</b>	<b>865</b>	<b>866</b>	<b>867</b>	<b>868</b>
Preis für alle Ausf.						

## Zuordnung der Kabelkanäle

In der folgenden Tabelle sind die möglichen Kombination von Schreibtischen mit einem Kabelkanal aufgeführt. Bitte prüfen Sie bei Bestellung eines Schreibtisches mit einem Kabelkanal die Kombinations-Möglichkeiten an Hand dieser Tabelle.

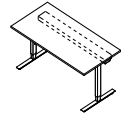

Schreibtisch-Breite	Art.-Nr. Schreibtisch	Art.-Nr. Kabelkanal (Position)	Kabelkanal-Länge
80 cm Rechteckplatte	V10/E10/K10/N10/G10	803	65,0 cm
	B10/L10/R10	-	
120 cm Rechteckplatte	V11/E11/K11/N11/G11	804	105,0 cm
	B11/L11/R11	803	65,0 cm
	691/671/681	804	105,0 cm
160 cm Rechteckplatte	V12/E12/K12/N12/G12/W12/M12/P12	805	145,0 cm
	B12/L12/R12	804	105,0 cm
	653/633/613	805	145,0 cm
	693/673/683	805	145,0 cm
180 cm Rechteckplatte	V13/E13/K13/N13/G13/W13/M13/P13	806	165,0 cm
	B13/L13/R13	805	145,0 cm
	654/634/614	806	165,0 cm
	694/674/684	806	165,0 cm
200 cm Rechteckplatte	V14/E14/K14/N14/G14/W14/M14/P14	806	165,0 cm
	B14/L14/R14	806	165,0 cm
	663/643/615	806	165,0 cm
	695/675/685	806	165,0 cm
160 cm Freiformplatte	628/646/606	804	105,0 cm
180 cm Freiformplatte	V16/V17/E16/E17/K16/K17/N16/N17/G16/G17	806	165,0 cm
	B16/B17/L16/L17/R16/R17	805	145,0 cm
	V20/V21/E20/E21/K20/K21/N20/N21/G20/G21/W20/W21/M20/M21/P20/P21	805	145,0 cm
	B20/B21/L20/L21/R20/R21	804	105,0 cm
	V56/V57/E56/E57/K56/K57/N56/N57/G56/G57	806	165,0 cm
	B56/B57/L56/L57/R56/R57	805	145,0 cm
	620/621/636/635/656/655	804	105,0 cm
	600/642/604	805	145,0 cm
200 cm Freiformplatte	V18/V19/E18/E19/K18/K19/N18/N19/G18/G19	806	165,0 cm
	B18/B19/L18/L19/R18/R19	806	165,0 cm
	V48/V49/E48/E49/K48/K49/N48/N49/G48/G49	806	165,0 cm
	B48/B49/L48/L49/R48/R49	806	165,0 cm
	V22/V23/E22/E23/K22/K23/N22/N23/G22/G23/W22/W23/M22/M23/P22/P23	806	165,0 cm
	B22/B23/L22/L23/R22/R23	805	145,0 cm
	622/623/638/637/658/657	805	145,0 cm
	V24/V25/E24/E25/K24/K25/N24/N25/G24/G25/W24/W25/M24/M25/P24/P25	804	105,0 cm
	B24/B25/L24/L25/R24/R25	804	105,0 cm
	V58/V59/E58/E59/K58/K59/N58/N59/G58/G59	806	165,0 cm
	B58/B59/L58/L59/R58/R59	806	165,0 cm

**Zuordnung der Kabelkanäle**

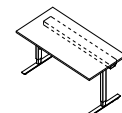

In der folgenden Tabelle sind die möglichen Kombination von Schreibtischen mit einem Kabelkanal aufgeführt. Bitte prüfen Sie bei Bestellung eines Schreibtisches mit einem Kabelkanal die Kombinations-Möglichkeiten an Hand dieser Tabelle.

Schreibtisch-Breite	Art.-Nr. Schreibtisch	Art.-Nr. Kabelkanal (Position)	Kabelkanal-Länge
160/80 cm Freiformplatte	V80/E80/K80/N80/G80/W80/M80/P80	804 links	105,0 cm
	B80/L80/R80	804 links	105,0 cm
80/160 cm Freiformplatte	V81/E81/K81//N81/G81/W81/M81/P81	804 rechts	105,0 cm
	B81/L81/R81	804 rechts	105,0 cm
160/160 cm Freiformplatte	V72/E72/K72/N72/G72	803 links. u. rechts	65,0 cm
	V93/E93/K93/N93/G93	803 links. u. rechts	165,0 cm
	B72/L72/R72	804 links. u. rechts	105,0 cm
	B93/L93/R93	804 links. u. rechts	105,0 cm
	V34/E34/K34/N34/G34	803 links. u. rechts	65,0 cm
	V35/E35/K35/N35/G35	803 links. u. rechts	65,0 cm
	B34/L34/R34	804 links. u. rechts	105,0 cm
	B35/L35/R35	804 links. u. rechts	105,0 cm
	626/648/602	804 links, 805 rechts	105,0/145,0 cm
	627/649/603	805 links, 804 rechts	145,0/105,0 cm
160/200 cm Kombischreibtisch	V36/E36/K36/N36/G36	803 links, 804 rechts	65,0/105,0 cm
	B36/L36/R36	804 links, 805 rechts	105,0/145,0 cm
	V94/E94/K94/N94/G94	803 links, 804 rechts	65,0/105,0 cm
	B94/L94/R94	804 links, 805 rechts	105,0/145,0 cm
200/160cm Kombischreibtisch	V37/E37/K37/N37/G37	804 links, 803 rechts	105,0/65,0 cm
	B37/L37/R37	805 links, 804 rechts	145,0/105,0 cm
	V76/E76/K76/N76/G76	804 links, 803 rechts	105,0/65,0 cm
	B76/L76/R76	805 links, 804 rechts	145,0/105,0 cm
180/200 cm Kombischreibtisch	V38/E38/K38/N38/G38	803 links, 804 rechts	65,0/105,0 cm
	B38/L38/R38	804 links, 805 rechts	105,0/145,0 cm
	660/640/616	804 links, 806 rechts	105,0/165,0 cm
	V95/E95/K95/N95/G95	803 links, 804 rechts	65,0/105,0 cm
	B95/L95/R95	804 links, 805 rechts	105,0/145,0 cm
200/180 cm Kombischreibtisch	V39/E39/K39/N39/G39	804 links, 803 rechts	105,0/65,0 cm
	B39/L39/R39	805 links, 804 rechts	145,0/105,0 cm
	659/639/617	806 links, 804 rechts	165,0/105,0 cm
	V77/E77/K77/N77/G77	804 links, 803 rechts	105,0/65,0 cm
	B77/L77/R77	805 links, 804 rechts	145,0/105,0 cm
200/200 cm Kombischreibtisch	V40/E40/K40/N40/G40	804 links u. rechts	105,0 cm
	V41/E41/K41/N41/G41	804 links u. rechts	105,0 cm
	B40/L40/R40	805 links u. rechts	145,0 cm
	B41/L41/R41	805 links u. rechts	145,0 cm
	V96/E96/K96/N96/G96	804 links u. rechts	105,0 cm
	V78/E78/K78/N78/G78	804 links u. rechts	105,0 cm
	B96/L96/R96	805 links u. rechts	145,0 cm
	B78/L78/R78	805 links u. rechts	145,0 cm

## Zuordnung der Kabelkanäle

In der folgenden Tabelle sind die möglichen Kombination von Schreibtischen mit einem Kabelkanal aufgeführt. Bitte prüfen Sie bei Bestellung eines Schreibtisches mit einem Kabelkanal die Kombinations-Möglichkeiten an Hand dieser Tabelle.

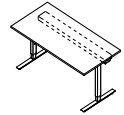

Schreibtisch-Breite	Art.-Nr. Schreibtisch	Art.-Nr. Kabelkanal (Position)	Kabelkanal-Länge
180 cm Konferenz Tisch	295/291/281	804	105,0 cm
	275/265	803	65,0 cm
200 cm Konferenz Tisch	296/292/282	805	145,0 cm
	276/266	804	105,0 cm
	277/267	804	105,0 cm
220 cm Konferenz Tisch	298/293/283	806	165,0 cm
	294/297/284	804	105,0 cm
	280/270	804	105,0 cm
300 cm Konferenz Tisch	278/268	803	65,0 cm
400 cm Konferenz Tisch	279/269	804	105,0 cm
160 cm Stehtisch	K15	804	105,0 cm

## Möbel by rb

### Geprüfte Qualität: Goldenes M

Mit der Zertifizierung RAL-GZ 430 „Goldenes M“ der Deutschen Gütegemeinschaft Möbel e.V. stellen wir sicher, dass unsere Materialien und Produkte hinsichtlich Qualität, Sicherheit, Gesundheit und Umweltschutz strenge Kriterien erfüllen - und damit ohne jegliches Risiko genutzt werden können. Denn die Güte- und Prüfbestimmungen RAL GZ 430 der DGM gehören zu den strengsten und umfangreichsten Nachweisen für Möbelqualität weltweit.



### Geprüfte Sicherheit: GS

Geprüfte Sicherheit für Schreibtische, Schreibtischcontainer und Aktenelemente (Ausgeschlossen sind weiße Schreibtischplatten). Genaue Informationen entnehmen Sie den entsprechenden Produktinformationen.



### Made in Germany

Seit 1953 steht der Name Röhr für zuverlässige und langlebige Qualitätsmöbel „Made in Germany“. Höchste Qualität – nur das kann der Maßstab für die Produktion unserer Möbel sein. Dazu setzen wir auf hochwertige Materialien, Einsatz modernster Technologien und auf das Know-How unserer qualifizierten, passionierten Mitarbeiter. Um diese hohe Qualität zu gewährleisten, produziert Röhr-Bush ganz bewusst in Deutschland. Genauer gesagt in Ostwestfalen. Und genau davon profitieren schließlich auch unsere Kunden: Sie können die beste Qualität nicht nur erwarten, sondern sich voll und ganz darauf verlassen.



### Verbraucherinformationen

Allgemeine Gebrauchs- und Pflegehinweise, warentypische Eigenschaften und wichtige Informationen von A – Z finden Sie auf unserer Website: [www.roehr-bush.de/moebelpflegehinweise](http://www.roehr-bush.de/moebelpflegehinweise)



## Produktinformationen

### Praktisch

Robuste Melaminharz-Oberfläche: UV-beständig und widerstandsfähig gegen Kratzer, Stöße, Hitze und Feuchtigkeit. Alle farbigen Metallteile sind in bester Qualität pulverbeschichtet.

Möbel sind im Raum frei stellbar und als Raumteiler einsetzbar dank 8 mm Sichrückwänden. Dezentere Rasterbohrung von 32 mm ermöglicht individuellen Einbau von Einlegeböden.

Maximale Beinfreiheit bei Eckschreibtischen (durchgehende Trägerholme mit nur einem Eckfuß).

### Langlebig

Korpusstärke 19 mm, Frontstärke 19 mm mit ABS-Kanten, Einlegeböden 22 mm mit ABS-Kanten, Schreibtischplattenstärke 22 mm mit ABS-Kanten, Oberböden 22 mm.

Schubkästen laufen auf mehrfach kugelgelagerten Unterflur auszügen mit Selbstzugfunktion und sind gedämpft. Alle Anbauteile haben einen Vollauszug.

### Sicher

Ausschließlicher Einsatz der Qualitätsspanplatte entsprechend den Anforderungen der Emissionsklasse E1, zertifizierte ökologische Produkt-Schadstoffprüfung, Einscheiben-Sicherheitsglas (ESG), energiesparende LED-Beleuchtung mit CE-Zeichen.

Belastbarkeit der Schreibtische nach DIN (Fachbericht 147/2006-06), Schränke und Regalböden entsprechend nach DIN (Fachbericht 68874/Teil 1). Schreibtisch-Rollcontainer mit Zentralverriegelung, Auszugssperre und Kippsicherung.









**Röhr-Bush GmbH & Co. KG**

Dammstraße 32 | 33397 Rietberg  
Fon + 49 2944 981-0 | Fax + 49 2944 981-310  
info@roehr-bush.de | www.roehr-bush.de