

# Levino



01.01.2022 - bis auf Widerruf

# Levino

Wohn- und Esszimmersystem

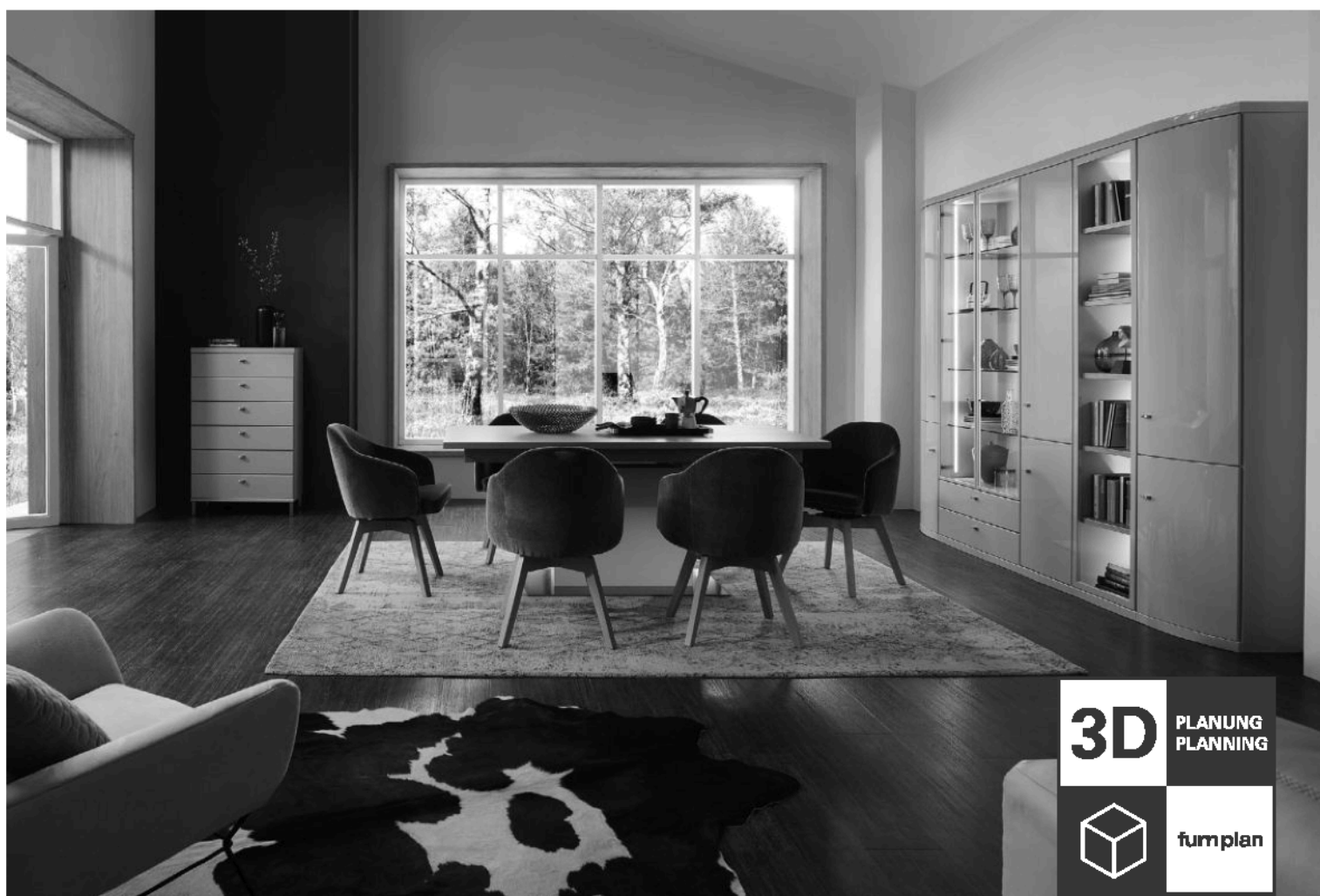

**3D** PLANUNG  
PLANNING



fumplan

# Levino

## Ausführungen

Bei Farbmix aus PG1 und PG2 wird der Preis aus PG2 berechnet

- Front:** PG1: Kernesche<sup>1</sup>, Kernbuche<sup>1</sup>, Lack Weiss, Lack Crema, Lack Taupe, Lack Platingrau, Lack Cashmere, Lack Terra  
PG2: Eiche Sand<sup>1</sup>, europäischer Kirschbaum<sup>1</sup>, Nussbaum Nova<sup>1</sup>, Eiche Graphit<sup>1</sup>, Asteiche<sup>1</sup>, Lack Seidengrau, Lack Brillantgrau, Lack Grau, Lack Olivgrau, Lack Macchiata, Lack Espresso, Lack Schwarz, Lack Graphit, Lack Aubergine, Lack Dark Red, Lack Oxidrot, Lack Ziegelrot, Lack Rosewood, Lack Marill, Lack Reseda, Lack Ocean, Lack Agave, Lack Mint
- Korpus:** PG1: Kernesche<sup>2</sup>, Kernbuche<sup>2</sup>, Lack Weiss, Lack Crema, Lack Taupe, Lack Platingrau, Lack Cashmere, Lack Terra  
PG2: Eiche Sand<sup>2</sup>, europäischer Kirschbaum<sup>2</sup>, Nussbaum Nova<sup>2</sup>, Eiche Graphit<sup>2</sup>, Asteiche<sup>2</sup>, Lack Seidengrau, Lack Brillantgrau, Lack Grau, Lack Olivgrau, Lack Macchiata, Lack Espresso, Lack Schwarz, Lack Graphit, Lack Aubergine, Lack Dark Red, Lack Oxidrot, Lack Ziegelrot, Lack Rosewood, Lack Marill, Lack Reseda, Lack Ocean, Lack Agave, Lack Mint
- <sup>1</sup>furniert / <sup>2</sup>Innenausführung Dekor

## Hochglanz

- Alle Lackausführungen sind in Hochglanz möglich.
  - Front (gesamte Front oder je Bauteil) (Aufpreis siehe Seite 111, Tabelle C)
  - Korpus und Front (Aufpreis siehe Seite 111, Tabelle D)
  - Rückwand des L-Wandbordes (Aufpreis siehe Seite 112, Tabelle E)
  - Abschlussleisten der Wandspiegel (Aufpreis siehe Seite 112, Tabelle F)
- Hinweis zur Hochglanz Berechnung der Vorschläge:
- Hochglanz Front (Front der Korpus Elemente)
  - Hochglanz Korpus + Front (Korpus + Front der Korpus Elemente)
  - Weitere Hochglanz-Aufpreise für Wandborde und Abschlussleisten werden separat aufgeführt.

## Abdeckblätter

- Abdeckblatt Stärke 3,9 cm, mit gerader Kante
- Abdeckblatt Stärke 4,5 cm, mit gerader Kante (Lieferstandard bei 6 Raster Elementen, auf Wunsch preisgleich mit 3,9 cm starkem Abdeckblatt möglich)
- Abdeckblatt Stärke 2,6 cm, mit gerader Kante bei Wangenelementen
- Abdeckblatt Stärke 2,6 cm, mit gerader Kante bei Hängeelementen in Kombination mit Korpus Elementen auf Füßen

## Vitrinen

- Holzrahmen mit Klarglasfüllung
- Vitrinenrückwände standardmäßig in Korpusfarbe lackiert oder senkrecht foliert (Nachbildung)
- Vitrinenrückwände in abweichender Ausführung (PG1 oder PG2) lackiert oder senkrecht foliert (Nachbildung) ohne Aufpreis möglich
- Vitrinenrückwände auf Wunsch senkrecht furniert gegen Aufpreis möglich (s. Seite 104)
- Im Standard Vitrineneinlegeböden aus Klarglas, preisgleich im Austausch auch Holzböden möglich
- Bei Vitrinen mit Holzböden ist die Verstellbarkeit der Böden nicht mehr gegeben

## Griffe

- Edelstahlfarbig - V7 (Standard)
- Chrom glänzend - V8 (auf Wunsch)
- Schwarz Chrom glänzend - W5 (auf Wunsch)
- Schwarz matt - V9 (auf Wunsch)
- Weiß matt - W2 (auf Wunsch)



## Füße

- in Edelstahlfarbig, Chrom glänzend, Schwarz matt und Weiß matt auf Wunsch erhältlich (Artikel siehe Seite 100)
- Füße lassen sich bei allen Standelementen bis 5 Raster gegen Aufpreis optional einsetzen
- Verstellbarkeit der Füße: 0-15 mm
- bei Einsatz der Füße wird die Sockelleiste gegen einen durchgehenden Unterboden (Stärke 2,6 cm) getauscht



## Unterteile

- 7 Breiten und 2 Tiefen
- mit Gerätenische
- mit Auszug
- mit Klappe
- Eckumbau möglich

## Systemvielfalt

- Wohnwände in Korpus und Wangenbauweise
- Einzelmöbel
- Wandspiegel in 2 Höhen und 13 Breiten
- Speisezimmer / Esstisch und Stuhlsystem
- Schreibtischsystem
- Couchtischsystem
- Kleiderschränke
- Individualanfertigungen

## Wangensystem

- Höhe bis 427,7 cm in zwei verschiedenen Tiefen
- Außen-, Mittel- oder Kombiwange kommissionsorientiert im Modellraster gebohrt
- Gegen Aufpreis: Wangenzusatzbohrungen, Fertigung als Raumteiler, Aufsatzwange oder Hängewange
- Zwischenbauböden in zwei verschiedenen Tiefen bis Breite 200 cm

## Korpusystem

- Korpus Elemente als Anbausystem
- FSS - Furn Sound System (siehe Prospekt „Zubehör im Detail“)
- Sideboard- und Highboardlösungen in 2 Tiefen
- durchgehende Abdeckblätter und gerade Sockelvorderstücke bis 270,0 cm Länge
- Öffnungsmaß gerundete Elemente 20 cm
- komplett zerlegbare Korpus Elemente
- Höhenversteller in Korpus Elementen 0-25 mm
- gedämpfter Frontenanschlag
- alle Schubkästen/Auszüge mit Softeinzug
- alle Schubkästen/Auszüge Breite 105,0 cm bis 135,0 cm mit herausnehmbarem Trennsteg
- alle durchgehenden Schubkästen/Auszüge Breite 105,0 cm bis 135,0 cm standardmäßig mit Vollauszug
- Scharniere auf Linearplatten mit integrierter Höhenverstellung
- Einlegeboden im Korpus 5-fach verstellbar
- **Verwendung als Wangenelement:**  
39,3 cm tiefe Korpus Elemente können preisgleich auf die 35er Wangentiefe gekürzt werden. Korpusse nicht frei stellbar (Wange links und rechts erforderlich). Es wird grundsätzlich ein 2,6 cm starkes Abdeckblatt eingesetzt (gleiche Materialstärke wie Zwischenbauböden). Eventuell auftretende Höhendifferenzen zwischen Abdeckblättern und Zwischenbauböden werden durch uns ausgeglichen. Bestellnummer mit ‚W‘ ergänzen, z. B. 30174W

## Abdeckblatt mit Kabeldurchlass

Bei Abdeckblättern mit standardmäßig eingebautem Kabeldurchlass ist dieser mittig positioniert. Sollten Sie keinen Kabeldurchlass wünschen, bitten wir Sie uns dies unter Angabe der Artikelnummer „92396 - Ohne vormontierten Kabeldurchlass“ mitzuteilen.

## Planen leicht gemacht

Vorzugskombinationen (VZ) - gilt nur für Wohnwände

- Beinhalten einen **Preisvorteil** gegenüber der Addition der Einzelelemente.
- Sind immer **preisgleich** gespiegelt lieferbar. Die Bestellnummer bitte mit „G“ ergänzen.
- Ein **Weiterbau** ist beidseitig möglich.
- Ein **Zwischenbau** von Elementen ist möglich.
- Nur ein** Element kann gegen ein anderes Element getauscht werden:
  - Mehrpreis bitte hinzuaddieren
  - Minderpreis leider nicht möglich

Vorschlagskombinationen - gilt nur für Wohnwände

- Entsprechen preislich der Addition der Einzelelemente.
- Sind immer **preisgleich** gespiegelt lieferbar. Die Bestellnummer bitte mit „G“ ergänzen.
- Ein **Weiterbau** ist beidseitig möglich.
- Ein **Zwischenbau** von Elementen ist möglich.
- Eine **beliebige Anzahl** von Elementen kann gegeneinander getauscht werden:
  - Mehrpreis bitte hinzuaddieren
  - Minderpreis bitte in Abzug bringen

## Inhaltsverzeichnis Seite

Vorschläge mit Füßen	4 - 9
Vorschläge ohne Füße	10 - 25
Wangensystem	26 - 32
Zwischenbauhängeelemente	33 - 34
Unterteile	35 - 37
Korpuselemente	38 - 75
Kleiderschränke	75
Wand-Hängeelemente	76 - 89
Wandborde	90
Wandspiegel	90 - 91
Couchtische	92 - 93
Esstische	94 - 95
Funktionstische	95
Stühle	96 - 97
Arbeitsplätze	98 - 99
Zubehör	100 - 108
Individualanfertigungen	109
Hochglanz-Aufpreis Tabellen	110 - 112

## Beleuchtung

- verschiedene LED-Beleuchtungen
  - Einbaustrahler
  - Glasbodenbeleuchtung Indirekt
  - Glaskantenbeleuchtung Line und Point
  - Indirekte Korpusbeleuchtung
  - Gerätenischenbeleuchtung
  - Holzbodenbeleuchtung
  - Hängeelementbeleuchtung
  - Wandbordbeleuchtung
- notwendige Vorschaltgeräte und Fußschalter im Beleuchtungspreis enthalten
- Alle Leuchten werden mit einem Leuchtmittel der **Energieklasse C** (neue Verordnung/ehemals Klasse A - A+++ ) geliefert
- Funkfernbedienung gegen Aufpreis

## Belastbarkeit

- Holzeinlegeboden/Zwischenbauboden - pro Boden 12 kg
- Glaseinlegeboden - pro Boden 12 kg
- Stahleinlegeboden - pro Boden 25 kg
- Schubkasten - pro Schub 15 kg
- Hängeelement - pro Element 30 kg
- Wandbord - 0,75 kg je 10 cm
- TV-Halterung - 35 kg, Ausnahme: TV-Säule inkl. Kabelkanal - 30 kg
- Komfort Tablarauszug - 25 kg
- Stühle - pro Stuhl 130 kg
- Ausnahme: Holzstuhl mit Armlehne - pro Stuhl 110 kg

## Bitte beachten

- Bei frei gehängten Wandborden oder Wandhängeelementen ist bei Ausstattung mit Beleuchtungen vorher unbedingt die Stromzufuhr zu klären.
- Bei nahezu allen Vorschlägen, freien Planungen und Korpuselementen ab 2 Raster ist eine Wandbefestigung erforderlich. Bitte prüfen Sie die Wandbeschaffenheit und nutzen Sie geeignetes Dübelmaterial.
- **Diese Preistypenliste ist urheberrechtlich geschützt. Nachdruck, Bearbeitung, Vervielfältigung, Verarbeitung und Ausstellung, insbesondere die öffentliche Wiedergabe, auch in Online-Medien, bedürfen der vorherigen, schriftlichen Zustimmung der und sind ohne Zustimmung untersagt.**



Planbar mit CAD-Planungs-Software furnplan.

## Bei frei geplanten Zusammenstellungen ist eine Stellskizze erforderlich!

Produktveränderungen und Qualitätsverbesserungen im Sinne des technischen Fortschrittes oder zum Erhalt der Lieferfähigkeit (Form/Farbe/Funktion/usw.), bzw. die Korrektur von irrümlichen Angaben behalten wir uns ausdrücklich vor!







Geprüfte Qualität  
Garantierte Sicherheit  
Gesundes Wohnen



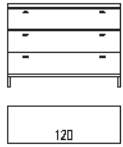

...erkennen Sie an diesem Zeichen

Vorschläge mit Füßen

Alle Vorschläge preisgleich auch gespiegelt erhältlich, Vorschlagsnummer mit Anhang "G" angeben

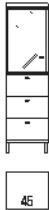
Beschreibung + Maße		Artikel	PG 1	PG 2	Beschreibung + Maße		Artikel	PG 1	PG 2
<b>2 Raster</b> 	<b>Tiefe: 39,3 cm</b> Breite: 45,0 cm Breite: 60,0 cm Breite: 75,0 cm Breite: 90,0 cm	<b>85507</b> <b>85508</b> <b>85509</b> <b>85510</b>			<b>2 Raster</b> 	<b>Tiefe: 39,3 cm</b> Breite: 105,0 cm Breite: 120,0 cm Breite: 135,0 cm	<b>85515</b> <b>85516</b> <b>85517</b>		
	<b>Tiefe: 48,9 cm</b> Breite: 45,0 cm Breite: 60,0 cm Breite: 75,0 cm Breite: 90,0 cm	<b>85511</b> <b>85512</b> <b>85513</b> <b>85514</b>				<b>Tiefe: 48,9 cm</b> Breite: 105,0 cm Breite: 120,0 cm Breite: 135,0 cm	<b>85518</b> <b>85519</b> <b>85520</b>		
<b>Korpuselement</b> 3 Auszüge 0,66R	<b>mögliches Zubehör:</b> Schubkasteneinteilung Vollauszug Hochgl. Korpus+Front Tab. C/D	Seite 105 à Seite 103 Seite 111			<b>Korpuselement</b> 3 Auszüge 0,66R	<b>mögliches Zubehör:</b> Schubkasteneinteilung Hochgl. Korpus+Front Tab. C/D	Seite 105 Seite 111		
<b>H: 87,6 cm</b>					<b>H: 87,6 cm</b>				
<b>2,5 Raster</b> 	<b>Tiefe: 39,3 cm</b> Breite: 45,0 cm Breite: 60,0 cm Breite: 75,0 cm Breite: 90,0 cm	<b>85521</b> <b>85522</b> <b>85523</b> <b>85524</b>			<b>2,5 Raster</b> 	<b>Tiefe: 39,3 cm</b> Breite: 105,0 cm Breite: 120,0 cm Breite: 135,0 cm	<b>85529</b> <b>85530</b> <b>85531</b>		
	<b>Tiefe: 48,9 cm</b> Breite: 45,0 cm Breite: 60,0 cm Breite: 75,0 cm Breite: 90,0 cm	<b>85525</b> <b>85526</b> <b>85527</b> <b>85528</b>				<b>Tiefe: 48,9 cm</b> Breite: 105,0 cm Breite: 120,0 cm Breite: 135,0 cm	<b>85532</b> <b>85533</b> <b>85534</b>		
<b>Korpuselement</b> 3 Auszüge 0,66R, 1 Schubkasten	<b>mögliches Zubehör:</b> Schubkasteneinteilung Vollauszug Hochgl. Korpus+Front Tab. C/D	Seite 105 à Seite 103 Seite 111			<b>Korpuselement</b> 3 Auszüge 0,66R, 1 Schubkasten	<b>mögliches Zubehör:</b> Schubkasteneinteilung Hochgl. Korpus+Front Tab. C/D	Seite 105 Seite 111		
<b>H: 105,2 cm</b>					<b>H: 105,2 cm</b>				
<b>3 Raster</b> 	<b>Tiefe: 39,3 cm</b> Breite: 45,0 cm Breite: 60,0 cm Breite: 75,0 cm Breite: 90,0 cm	<b>38029</b> <b>38030</b> <b>38031</b> <b>38032</b>			<b>3 Raster</b> 	<b>Tiefe: 39,3 cm</b> Breite: 45,0 cm Breite: 60,0 cm Breite: 75,0 cm Breite: 90,0 cm	<b>85535</b> <b>85536</b> <b>85537</b> <b>85538</b>		
	<b>Tiefe: 48,9 cm</b> Breite: 45,0 cm Breite: 60,0 cm Breite: 75,0 cm Breite: 90,0 cm	<b>38033</b> <b>38034</b> <b>38035</b> <b>38036</b>				<b>Tiefe: 48,9 cm</b> Breite: 45,0 cm Breite: 60,0 cm Breite: 75,0 cm Breite: 90,0 cm	<b>85539</b> <b>85540</b> <b>85541</b> <b>85542</b>		
<b>Korpuselement</b> 6 Schubkästen	<b>mögliches Zubehör:</b> Schubkasteneinteilung Vollauszug Hochgl. Korpus+Front Tab. C/D	Seite 105 à Seite 103 Seite 111			<b>Korpuselement</b> 3 Auszüge 0,66R, 2 Schubkästen	<b>mögliches Zubehör:</b> Schubkasteneinteilung Vollauszug Hochgl. Korpus+Front Tab. C/D	Seite 105 à Seite 103 Seite 111		
<b>H: 122,8 cm</b>					<b>H: 122,8 cm</b>				

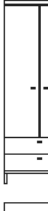

Alle Vorschläge preisgleich auch gespiegelt erhältlich, Vorschlagsnummer mit Anhang "G" angeben

Beschreibung + Maße		Artikel	PG 1	PG 2	Beschreibung + Maße		Artikel	PG 1	PG 2
<b>4 Raster</b> 	<b>Tiefe: 39,3 cm</b> Breite: 45,0 cm links (Abb.) Breite: 45,0 cm rechts Breite: 60,0 cm links (Abb.) Breite: 60,0 cm rechts	<b>85543</b> <b>85544</b> <b>85545</b> <b>85546</b>			<b>4 Raster</b> 	<b>Tiefe: 39,3 cm</b> Breite: 75,0 cm Breite: 90,0 cm  <b>Tiefe: 48,9 cm</b> Breite: 75,0 cm Breite: 90,0 cm	<b>85551</b> <b>85552</b>  <b>85553</b> <b>85554</b>		
	<b>Tiefe: 48,9 cm</b> Breite: 45,0 cm links (Abb.) Breite: 45,0 cm rechts Breite: 60,0 cm links (Abb.) Breite: 60,0 cm rechts	<b>85547</b> <b>85548</b> <b>85549</b> <b>85550</b>				<b>Korpuselement</b> 2 Schubkästen, 2 Glastüren, 2 Glasböden	<b>mögliches Zubehör:</b> 2er Set LED-Strahler Indirekte LED Korpusbel. 2R LED-Glasbodenbel. (Indirekt) Spiegelrückwand abweichende Rückwandfarbe Schubkasteneinteilung Vollauszug Hochgl. Korpus+Front Tab. C/D Funkfernbedienung	<b>90489</b> <b>92466</b> Seite 108 Seite 104 Seite 104 Seite 105 à Seite 103 Seite 111 Seite 107	<b>90490</b> <b>92468</b> Seite 108 Seite 104 Seite 104 Seite 105 à Seite 103 Seite 111 Seite 107
<b>Korpuselement</b> 3 Auszüge 0,66R, 1 Glastür, 1 Glasboden	<b>mögliches Zubehör:</b> 1er Set LED-Strahler Indirekte LED Korpusbel. 2R LED-Glasbodenbel. (Indirekt) Spiegelrückwand abweichende Rückwandfarbe Schubkasteneinteilung Vollauszug Hochgl. Korpus+Front Tab. C/D Funkfernbedienung	<b>90489</b> <b>92466</b> Seite 108 Seite 104 Seite 104 Seite 105 à Seite 103 Seite 111 Seite 107			<b>H: 158,0 cm</b>	<b>H: 158,0 cm</b>			
<b>5 Raster</b> 	<b>Tiefe: 39,3 cm</b> Breite: 45,0 cm links (Abb.) Breite: 45,0 cm rechts Breite: 60,0 cm links (Abb.) Breite: 60,0 cm rechts	<b>85555</b> <b>85556</b> <b>85557</b> <b>85558</b>			<b>5 Raster</b> 	<b>Tiefe: 39,3 cm</b> Breite: 75,0 cm Breite: 90,0 cm	<b>85559</b> <b>85560</b>		
	<b>Korpuselement</b> 2 Schubkästen, 1 Glastür, 3 Glasböden	<b>mögliches Zubehör:</b> 1er Set LED-Strahler Indirekte LED Korpusbel. 4R LED-Glasbodenbel. (Indirekt) Spiegelrückwand abweichende Rückwandfarbe Schubkasteneinteilung Vollauszug Hochgl. Korpus+Front Tab. C/D Funkfernbedienung	<b>90489</b> <b>92470</b> Seite 108 Seite 104 Seite 104 Seite 105 à Seite 103 Seite 111 Seite 107				<b>Korpuselement</b> 2 Schubkästen, 2 Holztüren, 3 Einlegeböden	<b>mögliches Zubehör:</b> Schubkasteneinteilung Vollauszug Hochgl. Korpus+Front Tab. C/D	Seite 105 à Seite 103 Seite 111
<b>H: 193,2 cm</b>	<b>H: 193,2 cm</b>				<b>H: 193,2 cm</b>				
<b>5 Raster</b> 	<b>Tiefe: 39,3 cm</b> Breite: 75,0 cm Breite: 90,0 cm	<b>85561</b> <b>85562</b>			<b>5 Raster</b> 	<b>Tiefe: 39,3 cm</b> Breite: 75,0 cm Breite: 90,0 cm	<b>38026</b> <b>38027</b>		
	<b>Korpuselement</b> 2 Glastüren, 4 Glasböden	<b>mögliches Zubehör:</b> 2er Set LED-Strahler Indirekte LED Korpusbel. 5R LED-Glasbodenbel. (Indirekt) Spiegelrückwand abweichende Rückwandfarbe Hochgl. Korpus+Front Tab. C/D Funkfernbedienung	<b>90490</b> <b>92472</b> Seite 108 Seite 104 Seite 104 Seite 111 Seite 107				<b>Korpuselement</b> 2 Schubkästen, 2 Glastüren, 3 Glasböden	<b>mögliches Zubehör:</b> 2er Set LED-Strahler Indirekte LED Korpusbel. 4R LED-Glasbodenbel. (Indirekt) Spiegelrückwand abweichende Rückwandfarbe Schubkasteneinteilung Vollauszug Hochgl. Korpus+Front Tab. C/D Funkfernbedienung	<b>90490</b> <b>92470</b> Seite 108 Seite 104 Seite 104 Seite 105 à Seite 103 Seite 111 Seite 107
<b>H: 193,2 cm</b>	<b>H: 193,2 cm</b>				<b>H: 193,2 cm</b>				

Vorschläge mit Füßen



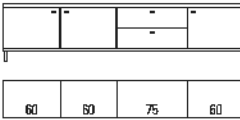

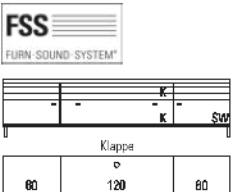
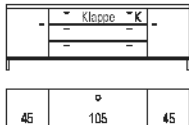
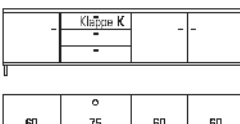
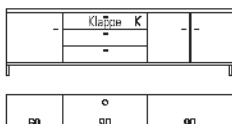





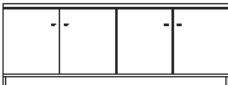

Alle Vorschläge preisgleich auch gespiegelt erhältlich, Vorschlagsnummer mit Anhang "G" angeben

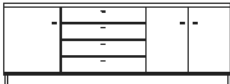
FSS - Weitere Informationen siehe Prospekt „Zubehör im Detail“.

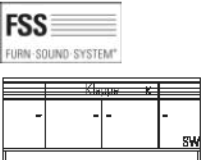
Beschreibung + Maße		Artikel	PG 1	PG 2	Beschreibung + Maße		Artikel	PG 1	PG 2
<b>1,25 Raster</b>  <b>Tiefe: 39,3 cm</b> Breite: 240,0 cm (60/60/60/60) Breite: 255,0 cm (60/60/75/60) (Abb.) Breite: 270,0 cm (60/60/90/60)	<b>38053</b>			<b>1,25 Raster</b>  <b>Tiefe: 39,3 cm</b> Breite: 180,0 cm (60/60/60) Breite: 195,0 cm (60/75/60) (Abb.) Breite: 210,0 cm (60/90/60)	<b>38059</b>			<b>Sideboard</b> 3 Holztüren, 2 Auszüge 0,625R	<b>mögliches Zubehör:</b> Schubkasteneinteilung Seite 105 Vollauszug à Seite 103 Hochgl. Korpus+Front Tab. A/B Seite 110
	<b>38054</b>				<b>38062</b>				
	<b>38055</b>				<b>38063</b>				
	<b>38056</b>				<b>38064</b>				
	<b>38057</b>								
	<b>38058</b>								
<b>H: 61,2 cm</b>					<b>H: 61,2 cm</b>				
<b>1,25 Raster</b>  <b>Tiefe: 39,3 cm</b> Breite: 225,0 cm (60/105/60) Breite: 240,0 cm (60/120/60) (Abb.) Breite: 255,0 cm (60/135/60)	<b>38065</b>			<b>1,5 Raster</b>  <b>Tiefe: 39,3 cm</b> Breite: 165,0 cm* (45/75/45) Breite: 180,0 cm* (45/90/45) Breite: 195,0 cm (45/105/45) (Abb.) Breite: 210,0 cm (45/120/45)	<b>38071</b>			<b>Sideboard (FSS)</b> 1 Holztür inkl. Akustikblende, 1 Holztür inkl. Akustikblende und akustikwirksamer Innenausstattung, 1 Klappe 0,75R, 1 Soundbarfach mit Akustikblende inkl. Push to open und akustikwirksamer Innenausstattung	<b>mögliches Zubehör:</b> TV-Halterung mit Wandbefestigungsplatte und Holzblende Repeater (1 Empfänger / 2 Sender) Hochgl. Korpus+Front Tab. A/B
	<b>38066</b>				<b>38072</b>				
	<b>38067</b>				<b>38073</b>				
	<b>38068</b>				<b>38074</b>				
	<b>38069</b>				<b>38075</b>				
	<b>38070</b>				<b>38076</b>				
					<b>38077</b>				
					<b>38078</b>				
<b>H: 61,2 cm</b>					<b>H: 70,0 cm</b>				
<b>1,5 Raster</b>  <b>Tiefe: 39,3 cm</b> Breite: 240,0 cm (60/60/60/60) Breite: 255,0 cm (60/75/60/60) (Abb.) Breite: 270,0 cm (60/90/60/60)	<b>38079</b>			<b>1,5 Raster</b>  <b>Tiefe: 39,3 cm</b> Breite: 225,0 cm (60/75/90) Breite: 240,0 cm (60/90/90) (Abb.)	<b>38374</b>			<b>Sideboard</b> 3 Holztüren, 3 Einlegeböden, 2 Schubkästen, 1 Geräteklappe	<b>mögliches Zubehör:</b> TV-Halterung mit Wandbefestigungsplatte und Holzblende Repeater Schubkasteneinteilung Vollauszug à Seite 103 Hochgl. Korpus+Front Tab. A/B Seite 110
	<b>38080</b>				<b>38375</b>				
	<b>38081</b>				<b>38376</b>				
	<b>38082</b>				<b>38377</b>				
	<b>38083</b>								
	<b>38084</b>								
<b>H: 70,0 cm</b>					<b>H: 70,0 cm</b>				

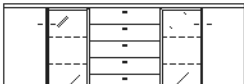

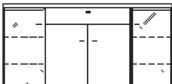

Alle Vorschläge preisgleich auch gespiegelt erhältlich, Vorschlagsnummer mit Anhang "G" angeben

FSS - Weitere Informationen siehe Prospekt „Zubehör im Detail“.

Beschreibung + Maße		Artikel	PG 1	PG 2	Beschreibung + Maße		Artikel	PG 1	PG 2
<b>2 Raster</b>  	<b>Tiefe: 39,3 cm</b> Breite: 180,0 cm (60/60/60) Breite: 195,0 cm (60/75/60) Breite: 210,0 cm (60/90/60) (Abb.)	<b>38088</b> <b>38089</b> <b>38090</b>			<b>2 Raster</b>  	<b>Tiefe: 39,3 cm</b> Breite: 240,0 cm (60/60/60/60) (Abb.)	<b>38094</b>		
	<b>Tiefe: 48,9 cm</b> Breite: 180,0 cm (60/60/60) Breite: 195,0 cm (60/75/60) Breite: 210,0 cm (60/90/60)	<b>38091</b> <b>38092</b> <b>38093</b>				<b>Tiefe: 48,9 cm</b> Breite: 240,0 cm (60/60/60/60)	<b>38096</b>		
<b>Sideboard</b> 2 Holztüren, 2 Einlegeböden, 4 Schubkästen	<b>mögliches Zubehör:</b> Schubkasteneinteilung Vollauszug Hochgl. Korpus+Front Tab. A/B	Seite 105 à Seite 103 Seite 110			<b>Sideboard</b> 4 Holztüren, 4 Einlegeböden	<b>mögliches Zubehör:</b> Hochgl. Korpus+Front Tab. A/B	Seite 110		
<b>H: 87,6 cm</b>					<b>H: 87,6 cm</b>				
<b>2 Raster</b>  	<b>Tiefe: 39,3 cm</b> Breite: 210,0 cm (60/60/90) Breite: 225,0 cm (60/75/90) Breite: 240,0 cm (60/90/90) (Abb.) Breite: 255,0 cm* (60/105/90) Breite: 270,0 cm* (60/120/90)	<b>38097</b> <b>38098</b> <b>38099</b> <b>38100</b> <b>38101</b>			<b>2 Raster</b>  	<b>Tiefe: 39,3 cm</b> Breite: 210,0 cm (45/120/45) (Abb.) Breite: 240,0 cm (60/120/60)	<b>38107</b> <b>38108</b>		
	<b>Tiefe: 48,9 cm</b> Breite: 210,0 cm (60/60/90) Breite: 225,0 cm (60/75/90) Breite: 240,0 cm (60/90/90) Breite: 255,0 cm* (60/105/90) Breite: 270,0 cm* (60/120/90)	<b>38102</b> <b>38103</b> <b>38104</b> <b>38105</b> <b>38106</b>				<b>Tiefe: 48,9 cm</b> Breite: 210,0 cm (45/120/45) Breite: 240,0 cm (60/120/60)	<b>38109</b> <b>38110</b>		
<b>Sideboard</b> 3 Holztüren, 2 Einlegeböden, 4 Schubkästen	<b>mögliches Zubehör:</b> Schubkasteneinteilung Vollauszug Hochgl. Korpus+Front Tab. A/B	Seite 105 à Seite 103 Seite 110			<b>Sideboard (FSS)</b> 1 Holztür inkl. Akustikblende, 2 Holztüren, 1 Soundbarfach mit Akustikblende inkl. Push to open und akustikwirksamer Innenausstattung, 1 Holztür inkl. Akustikblende und akustikwirksamer Innenausstattung, 3 Einlegeböden	<b>mögliches Zubehör:</b> TV-Halterung mit Wandbefestigungsplatte und Holzblende Repeater (zur Übertragung des Infrarotsignals der Fernbedienung in das Klappenelement) Einbau in der Holzblende Repeater (1 Empfänger / 2 Sender) (bei Geräteunterbringung im mittleren Türelement, links) Hochgl. Korpus+Front Tab. A/B	Seite 110		
<b>H: 87,6 cm</b>					<b>H: 87,6 cm</b>				
<b>2,5 Raster</b>  	<b>Tiefe: 39,3 cm</b> Breite: 255,0 cm (45/45/75/45/45) (Abb.) Breite: 270,0 cm (45/45/90/45/45)	<b>38111</b> <b>38112</b>			<b>2,5 Raster</b>  	<b>Tiefe: 39,3 cm</b> Breite: 165,0 cm (45/75/45) Breite: 180,0 cm (45/90/45) (Abb.)	<b>38115</b> <b>38116</b>		
	<b>Tiefe: 48,9 cm</b> Breite: 255,0 cm (45/45/75/45/45) Breite: 270,0 cm (45/45/90/45/45)	<b>38113</b> <b>38114</b>				<b>Tiefe: 48,9 cm</b> Breite: 165,0 cm (45/75/45) Breite: 180,0 cm (45/90/45)	<b>38117</b> <b>38118</b>		
<b>Sideboard</b> 2 Holztüren, 4 Einlegeböden, 2 Glastüren, 4 Glasböden, 5 Schubkästen	<b>mögliches Zubehör:</b> 2er Set LED-Strahler 2x 2er Set Glasb.-Bel. (Ind.) B45 2x Indirekte LED Korpusbel. 2,5R 2x Spiegelrückwand 2,5R/B45 2x abw. Rückwandfarbe 2,5R/B45 Schubkasteneinteilung Vollauszug Hochgl. Korpus+Front Tab. A/B Funkfernbedienung	Seite 105 à Seite 103 Seite 110 Seite 107			<b>Sideboard</b> 2 Glastüren, 4 Glasböden, 2 Holztüren, 1 Einlegeboden, 1 Schubkasten	<b>mögliches Zubehör:</b> 2er Set LED-Strahler 2x 2er Set Glasb.-Bel. (Ind.) B45 2x Indirekte LED Korpusbel. 2,5R 2x Spiegelrückwand 2,5R/B45 2x abw. Rückwandfarbe 2,5R/B45 Schubkasteneinteilung Vollauszug Hochgl. Korpus+Front Tab. A/B Funkfernbedienung	Seite 105 à Seite 103 Seite 110 Seite 107		
<b>H: 105,2 cm</b>					<b>H: 105,2 cm</b>				

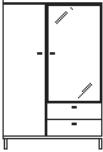

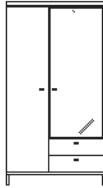
Alle Vorschläge preisgleich auch gespiegelt erhältlich, Vorschlagsnummer mit Anhang "G" angeben

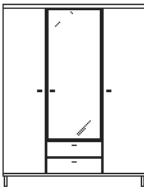
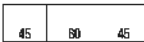
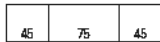
Beschreibung + Maße		Artikel	PG 1	PG 2	Beschreibung + Maße		Artikel	PG 1	PG 2	
<b>4 Raster</b>  		<b>Tiefe: 39,3 cm</b> Breite: 105,0 cm (45/60) (Abb.) <b>38119</b>  <b>Tiefe: 48,9 cm</b> Breite: 105,0 cm (45/60) <b>38120</b>			<b>5 Raster</b>  		<b>Tiefe: 39,3 cm</b> Breite: 105,0 cm (45/60) <b>38373</b>			
<b>Highboard</b> 1 Holztür, 3 Einlegeböden, 2 Schubkästen, 1 Glastür, 2 Glasböden		<b>mögliches Zubehör:</b> 1er Set LED-Strahler <b>90489</b> 2er Set Glasb.-Bel. (Ind.) B60 <b>93994</b> Indirekte LED Korpusbel. 3R <b>92468</b> Spiegelrückwand 3R/B60 <b>90450</b> abw. Rückwandfarbe 3R/B60 <b>91067</b> Schubkasteneinteilung Seite 105 Vollauszug à Seite 103 Hochgl. Korpus+Front Tab. A/B Seite 110 Funkfernbedienung Seite 107				<b>Highboard</b> 1 Holztür, 4 Einlegeböden, 2 Schubkästen, 1 Glastür, 3 Glasböden		<b>mögliches Zubehör:</b> 1er Set LED-Strahler <b>90489</b> 3er Set Glasb.-Bel. (Ind.) B60 <b>94000</b> Indirekte LED Korpusbel. 4R <b>92470</b> Spiegelrückwand 4R/B60 <b>90103</b> abw. Rückwandfarbe 4R/B60 <b>91071</b> Schubkasteneinteilung Seite 105 Vollauszug à Seite 103 Hochgl. Korpus+Front Tab. A/B Seite 110 Funkfernbedienung Seite 107		
<b>H:</b> 158,0 cm				<b>H:</b> 193,2 cm						
<b>5 Raster</b>  		<b>Tiefe: 39,3 cm</b> Breite: 135,0 cm (45/45/45) <b>38121</b> Breite: 150,0 cm (45/60/45) (Abb.) <b>38122</b>			<b>5 Raster</b>  		<b>Tiefe: 39,3 cm</b> Breite: 165,0 cm (45/75/45) (Abb.) <b>38123</b> Breite: 180,0 cm (45/90/45) <b>38124</b>			
<b>Highboard</b> 2 Holztüren, 8 Einlegeböden, 2 Schubkästen, 1 Glastür, 3 Glasböden		<b>mögliches Zubehör:</b> 1er Set LED-Strahler <b>90489</b> Indirekte LED Korpusbel. 4R <b>92470</b> LED-Glasbodenbel. (Indirekt) Seite 108 Spiegelrückwand Seite 104 abweichende Rückwandfarbe Seite 104 Schubkasteneinteilung Seite 105 Vollauszug à Seite 103 Hochgl. Korpus+Front Tab. A/B Seite 110 Funkfernbedienung Seite 107				<b>Highboard</b> 2 Holztüren, 8 Einlegeböden, 2 Schubkästen, 2 Glastüren, 3 Glasböden		<b>mögliches Zubehör:</b> 2er Set LED-Strahler <b>90490</b> Indirekte LED Korpusbel. 4R <b>92470</b> LED-Glasbodenbel. (Indirekt) Seite 108 Spiegelrückwand Seite 104 abweichende Rückwandfarbe Seite 104 Schubkasteneinteilung Seite 105 Vollauszug à Seite 103 Hochgl. Korpus+Front Tab. A/B Seite 110 Funkfernbedienung Seite 107		
<b>H:</b> 193,2 cm				<b>H:</b> 193,2 cm						



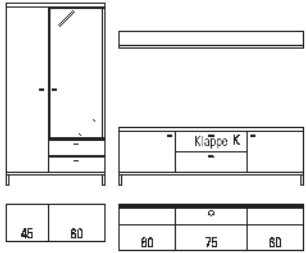
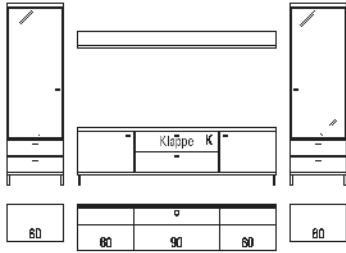
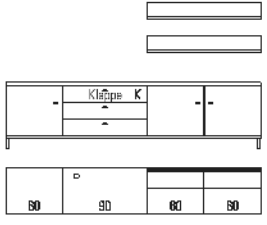
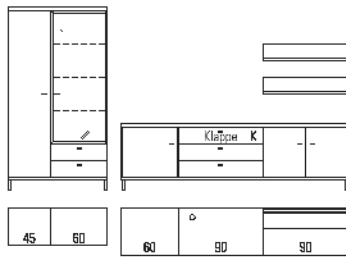



Alle Vorschläge preisgleich auch gespiegelt erhältlich, Vorschlagsnummer mit Anhang "G" angeben

Beschreibung + Maße		Artikel	PG 1	PG 2	Beschreibung + Maße		Artikel	PG 1	PG 2	
		<b>38125</b>					<b>38126</b>			
<b>V 38125</b> bestehend aus: 38373, 38063, 90210		<b>mögliches Zubehör:</b> 1er Set LED-Strahler 3er Set Glasb.-Bel. (Ind.) B60 Indirekte LED Korpusbel. 4R Spiegelrückwand 4R/B60 abw. Rückwandfarbe 4R/B60 TV-Halterung mit Wandbefestigungsplatte und Holzblende Repeater CD/DVD-Eint. B75 Wandbordbeleuchtung B195 Hochgl. Front Hochgl. Korpus + Front Hochgl. Wandbord B195 Hochglanz Holzblende Funkfernbedienung	<b>90489</b> <b>94000</b> <b>92470</b> <b>90103</b> <b>91071</b> <b>91195</b> <b>90135</b> <b>90169</b> <b>90060</b> <b>91345</b> <b>91904</b> <b>91315</b> <b>91877</b>		<b>V 38126</b> bestehend aus: 85557, 38064, 90211, 85558		<b>mögliches Zubehör:</b> 2x 1er Set LED-Strahler 2x 3er Set Glasb.-Bel. (Ind.) B60 2x Indirekte LED Korpusbel. 4R 2x Spiegelrückwand 4R/B60 2x abw. Rückwandfarbe 4R/B60 TV-Halterung mit Wandbefestigungsplatte und Holzblende Repeater CD/DVD-Eint. B90 Wandbordbeleuchtung B210 Hochgl. Front Hochgl. Korpus + Front Hochgl. Wandbord B210 Hochglanz Holzblende Schubkasteneinteilung Vollauszug Funkfernbedienung	<b>90489</b> <b>94000</b> <b>92470</b> <b>90103</b> <b>91071</b> <b>91195</b> <b>90135</b> <b>90170</b> <b>90061</b> <b>91345</b> <b>91903</b> <b>91316</b> <b>91877</b>		
Gesamtbreite: ca. 315,0 cm <b>B:</b> 105,0/195,0 cm <b>H:</b> 193,2 cm <b>T:</b> 48,9 cm					Gesamtbreite: ca. 360,0 cm <b>B:</b> 60,0/210,0/60,0 cm <b>H:</b> 193,2 cm <b>T:</b> 48,9 cm					
		<b>38127</b>					<b>38128</b>			
<b>V 38127</b> bestehend aus: 38084, 2x 90205		<b>mögliches Zubehör:</b> TV-Halterung mit Wandbefestigungsplatte und Holzblende Repeater 2x Wandbordbeleuchtung B120 Hochgl. Front 2R/B270 Hochgl. Korpus + Front 2R/B270 2x Hochgl. Wandbord B120 Hochglanz Holzblende Schubkasteneinteilung Vollauszug Funkfernbedienung	<b>91195</b> <b>90135</b> <b>90055</b> <b>91855</b> <b>91869</b> <b>91310</b> <b>91877</b>		<b>V 38128</b> bestehend aus: 38373, 38377, 2x 90203		<b>mögliches Zubehör:</b> 1er Set LED-Strahler 3er Set Glasb.-Bel. (Ind.) B60 Indirekte LED Korpusbel. 4R Spiegelrückwand 4R/B60 abw. Rückwandfarbe 4R/B60 TV-Halterung mit Wandbefestigungsplatte und Holzblende Repeater 2x Wandbordbeleuchtung B90 Hochgl. Front Hochgl. Korpus + Front 2x Hochgl. Wandbord B90 Hochglanz Holzblende Schubkasteneinteilung Vollauszug Funkfernbedienung	<b>90489</b> <b>94000</b> <b>92470</b> <b>90103</b> <b>91071</b> <b>91195</b> <b>90135</b> <b>90053</b> <b>91346</b> <b>91950</b> <b>91308</b> <b>91877</b>		
Gesamtbreite: ca. 270,0 cm <b>B:</b> 270,0 cm <b>H:</b> 150,0 cm <b>T:</b> 48,9 cm					Gesamtbreite: ca. 360,0 cm <b>B:</b> 105,0/240,0 cm <b>H:</b> 193,2 cm <b>T:</b> 48,9 cm					

Vorschläge ohne FüÙe

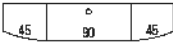
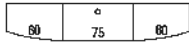
Alle Vorschläge preisgleich auch gespiegelt erhältlich, Vorschlagsnummer mit Anhang "G" angeben

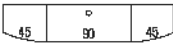
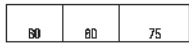
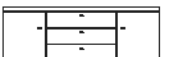
FüÙe siehe Seite 100.

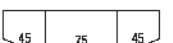
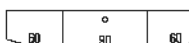
Beschreibung + Maße			Artikel	PG 1	PG 2	Beschreibung + Maße			Artikel	PG 1	PG 2
<b>1,25 Raster</b>						<b>1,25 Raster</b>					
			<b>Tiefe: 39,3 cm</b>								
			Breite: 150,0 cm (45/60/45)	<b>38129</b>					<b>Tiefe: 39,3 cm</b>		
			Breite: 165,0 cm (45/75/45)	<b>38130</b>					Breite: 180,0 cm (60/60/60)	<b>38135</b>	
			Breite: 180,0 cm (45/90/45) (Abb.)	<b>38131</b>					Breite: 195,0 cm (60/75/60) (Abb.)	<b>38136</b>	
									Breite: 210,0 cm (60/90/60)	<b>38137</b>	
			<b>Tiefe: 48,9 cm</b>								
			Breite: 150,0 cm (45/60/45)	<b>38132</b>					<b>Tiefe: 48,9 cm</b>		
			Breite: 165,0 cm (45/75/45)	<b>38133</b>					Breite: 180,0 cm (60/60/60)	<b>38138</b>	
			Breite: 180,0 cm (45/90/45)	<b>38134</b>					Breite: 195,0 cm (60/75/60)	<b>38139</b>	
									Breite: 210,0 cm (60/90/60)	<b>38140</b>	
<b>Hängesideboard</b>			<b>mögliches Zubehör:</b>			<b>Hängesideboard</b>			<b>mögliches Zubehör:</b>		
2 Holztüren,			TV-Halterung mit Wandbefestigungsplatte und Holzblende	<b>91195</b>		2 Holztüren,			TV-Halterung mit Wandbefestigungsplatte und Holzblende	<b>91195</b>	
1 Auszug 0,75R,			Repeater	<b>90135</b>		1 Auszug 0,75R,			Repeater	<b>90135</b>	
1 Geräteklappe			CD/DVD-Einteilung	Seite 102		1 Geräteklappe			CD/DVD-Einteilung	Seite 102	
			Schubkasteneinteilung	Seite 105					Schubkasteneinteilung	Seite 105	
			Vollauszug	à Seite 103					Vollauszug	à Seite 103	
			Hochgl. Korpus+Front Tab. A/B	Seite 110					Hochgl. Korpus+Front Tab. A/B	Seite 110	
<b>H: 51,8 cm</b>						<b>H: 51,8 cm</b>					
<b>1,25 Raster</b>						<b>1,25 Raster</b>					
			<b>Tiefe: 39,3 cm</b>								
			Breite: 150,0 cm (45/60/45)	<b>38141</b>					<b>Tiefe: 39,3 cm</b>		
			Breite: 165,0 cm (45/75/45)	<b>38142</b>					Breite: 240,0 cm (60/60/60/60)	<b>38147</b>	
			Breite: 180,0 cm (45/90/45) (Abb.)	<b>38143</b>					Breite: 255,0 cm (60/60/75/60) (Abb.)	<b>38148</b>	
									Breite: 270,0 cm (60/60/90/60)	<b>38149</b>	
			<b>Tiefe: 48,9 cm</b>								
			Breite: 150,0 cm (45/60/45)	<b>38144</b>					<b>Tiefe: 48,9 cm</b>		
			Breite: 165,0 cm (45/75/45)	<b>38145</b>					Breite: 240,0 cm (60/60/60/60)	<b>38150</b>	
			Breite: 180,0 cm (45/90/45)	<b>38146</b>					Breite: 255,0 cm (60/60/75/60)	<b>38151</b>	
									Breite: 270,0 cm (60/60/90/60)	<b>38152</b>	
<b>Sideboard</b>			<b>mögliches Zubehör:</b>			<b>Sideboard</b>			<b>mögliches Zubehör:</b>		
2 Holztüren,			TV-Halterung mit Wandbefestigungsplatte und Holzblende	<b>91195</b>		3 Holztüren,			Schubkasteneinteilung	Seite 105	
1 Auszug 0,75R,			Repeater	<b>90135</b>		2 Auszüge 0,625R			Vollauszug	à Seite 103	
1 Geräteklappe			CD/DVD-Einteilung	Seite 102					Hochgl. Korpus+Front Tab. A/B	Seite 110	
			Schubkasteneinteilung	Seite 105							
			Vollauszug	à Seite 103							
			Hochgl. Korpus+Front Tab. A/B	Seite 110							
<b>H: 52,4 cm</b>						<b>H: 52,4 cm</b>					
<b>1,5 Raster</b>						<b>1,5 Raster</b>					
			<b>Tiefe: 39,3 cm</b>								
			Breite: 135,0 cm (45/45/45)	<b>38153</b>					<b>Tiefe: 39,3 cm</b>		
			Breite: 150,0 cm (45/60/45)	<b>38154</b>					Breite: 180,0 cm (60/60/60)	<b>38165</b>	
			Breite: 165,0 cm (45/75/45) (Abb.)	<b>38155</b>					Breite: 195,0 cm (60/75/60)	<b>38166</b>	
			Breite: 180,0 cm (45/90/45)	<b>38156</b>					Breite: 210,0 cm (60/90/60) (Abb.)	<b>38167</b>	
			Breite: 195,0 cm* (45/105/45)	<b>38157</b>					Breite: 225,0 cm* (60/105/60)	<b>38168</b>	
			Breite: 210,0 cm* (45/120/45)	<b>38158</b>					Breite: 240,0 cm* (60/120/60)	<b>38169</b>	
			<b>Tiefe: 48,9 cm</b>								
			Breite: 135,0 cm (45/45/45)	<b>38159</b>					<b>Tiefe: 48,9 cm</b>		
			Breite: 150,0 cm (45/60/45)	<b>38160</b>					Breite: 180,0 cm (60/60/60)	<b>38170</b>	
			Breite: 165,0 cm (45/75/45)	<b>38161</b>					Breite: 195,0 cm (60/75/60)	<b>38171</b>	
			Breite: 180,0 cm (45/90/45)	<b>38162</b>					Breite: 210,0 cm (60/90/60)	<b>38172</b>	
			Breite: 195,0 cm* (45/105/45)	<b>38163</b>					Breite: 225,0 cm* (60/105/60)	<b>38173</b>	
			Breite: 210,0 cm* (45/120/45)	<b>38164</b>					Breite: 240,0 cm* (60/120/60)	<b>38174</b>	
*zwei Griffe je Schubkastenfront			<b>mögliches Zubehör:</b>			*zwei Griffe je Schubkastenfront/Klappe			<b>mögliches Zubehör:</b>		
			Schubkasteneinteilung	Seite 105					TV-Halterung mit Wandbefestigungsplatte und Holzblende	<b>91195</b>	
			Vollauszug	à Seite 103					Repeater	<b>90135</b>	
			Hochgl. Korpus+Front Tab. A/B	Seite 110					Schubkasteneinteilung	Seite 105	
									Vollauszug	à Seite 103	
									Hochgl. Korpus+Front Tab. A/B	Seite 110	
<b>H: 60,6 cm</b>						<b>H: 60,6 cm</b>					

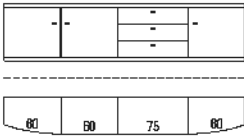
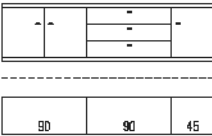
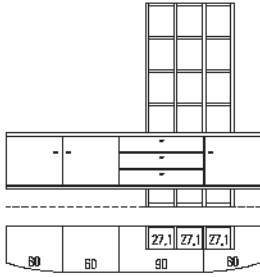
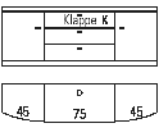
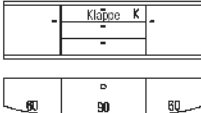
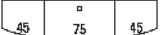

Beschreibung + Maße		Artikel	PG 1	PG 2	Beschreibung + Maße		Artikel	PG 1	PG 2	
<b>1,5 Raster</b>  <b>Tiefe: 39,3 cm</b> Breite: 240,0 cm (60/60/60/60) Breite: 255,0 cm (60/60/75/60) (Abb.)		<b>38175</b> <b>38176</b>			<b>1,5 Raster</b>  <b>Tiefe: 39,3 cm</b> Breite: 195,0 cm (90/60/45) Breite: 210,0 cm (90/75/45) Breite: 225,0 cm (90/90/45) (Abb.) Breite: 240,0 cm* (90/105/45)		<b>38179</b> <b>38180</b> <b>38181</b> <b>38182</b>			
<b>Hängesideboard</b> 3 Holztüren, 3 Einlegeböden, 3 Schubkästen		<b>mögliches Zubehör:</b> Schubkasteneinteilung Vollauszug Hochgl. Korpus+Front Tab. A/B	Seite 105 à Seite 103 Seite 110		<b>Hängesideboard</b> 3 Holztüren, 2 Einlegeböden, 3 Schubkästen		<b>mögliches Zubehör:</b> Schubkasteneinteilung Vollauszug Hochgl. Korpus+Front Tab. A/B	Seite 105 à Seite 103 Seite 110		
<b>H:</b> 60,6 cm					<b>H:</b> 60,6 cm					
 <b>Hängesideboardkombination</b>		<b>38187</b>	(VZ)	(VZ)	<b>1,5 Raster</b>  <b>Tiefe: 39,3 cm</b> Breite: 150,0 cm (45/60/45) Breite: 165,0 cm (45/75/45) (Abb.) Breite: 180,0 cm (45/90/45) Breite: 195,0 cm* (45/105/45) Breite: 210,0 cm* (45/120/45)		<b>38188</b> <b>38189</b> <b>38190</b> <b>38191</b> <b>38192</b>			
3 Holztüren, 3 Einlegeböden, 3 Schubkästen, 4 Wangen, 3 Sockelböden, 12 Zwischenbauböden		<b>mögliches Zubehör:</b> 4x Höhenverstellung Hochgl. Front 2R/B270 Hochgl. Korpus + Front 2R/B270 Schubkasteneinteilung Vollauszug	à <b>90156</b> <b>91855</b> <b>91869</b> Seite 105 à Seite 103		<b>Sideboard</b> 2 Holztüren, 2 Einlegeböden, 2 Schubkästen, 1 Geräteklappe		<b>mögliches Zubehör:</b> TV-Halterung mit Wandbefestigungsplatte und Holzblende Repeater Schubkasteneinteilung Vollauszug Hochgl. Korpus+Front Tab. A/B	<b>91195</b> <b>90135</b> Seite 105 à Seite 103 Seite 110		
<b>B:</b> 270,0 cm <b>H:</b> 215,7 cm <b>T:</b> 48,9 cm					<b>H:</b> 61,2 cm					
<b>1,5 Raster</b>  <b>Tiefe: 39,3 cm</b> Breite: 180,0 cm (60/60/60) Breite: 195,0 cm (60/75/60) Breite: 210,0 cm (60/90/60) (Abb.) Breite: 225,0 cm* (60/105/60) Breite: 240,0 cm* (60/120/60)		<b>38198</b> <b>38199</b> <b>38200</b> <b>38201</b> <b>38202</b>			<b>1,5 Raster</b>  <b>Tiefe: 39,3 cm</b> Breite: 150,0 cm (45/60/45) Breite: 165,0 cm (45/75/45) (Abb.) Breite: 180,0 cm (45/90/45) Breite: 195,0 cm* (45/105/45) Breite: 210,0 cm* (45/120/45)		<b>38208</b> <b>38209</b> <b>38210</b> <b>38211</b> <b>38212</b>			
<b>Sideboard</b> 2 Holztüren, 2 Einlegeböden, 2 Schubkästen, 1 Geräteklappe		<b>mögliches Zubehör:</b> TV-Halterung mit Wandbefestigungsplatte und Holzblende Repeater Schubkasteneinteilung Vollauszug Hochgl. Korpus+Front Tab. A/B	Seite 105 à Seite 103 Seite 110		<b>Sideboard</b> 2 Holztüren, 2 Einlegeböden, 2 Schubkästen, 1 Gerätenische		<b>mögliches Zubehör:</b> Schubkasteneinteilung Vollauszug Hochgl. Korpus+Front Tab. A/B	Seite 105 à Seite 103 Seite 110		
<b>H:</b> 61,2 cm					<b>H:</b> 61,2 cm					

Vorschläge ohne FüÙe

Alle Vorschläge preisgleich auch gespiegelt erhältlich, Vorschlagsnummer mit Anhang "G" angeben

FüÙe siehe Seite 100.

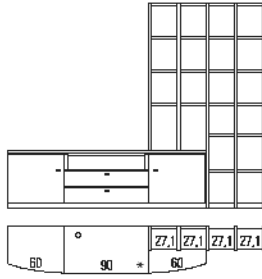
FSS - Weitere Informationen siehe Prospekt „Zubehör im Detail“.

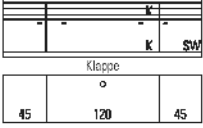
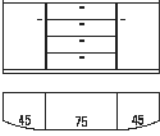
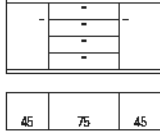
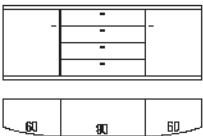
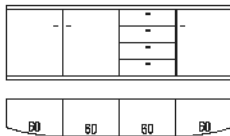
Beschreibung + Maße		Artikel	PG 1	PG 2	Beschreibung + Maße		Artikel	PG 1	PG 2
<b>1,5 Raster</b>									
<b>Tiefe: 48,9 cm</b>					* mit Element Breite: 75,0 cm		<b>38221</b>		
Breite: 195,0 cm (45/105/45)		<b>38218</b>			* mit Element Breite: 90,0 cm (Abb.)		<b>38222</b>	(VZ)	(VZ)
Breite: 210,0 cm (45/120/45) (Abb.)		<b>38219</b>			Aufsatzregal		<b>38223</b>	(VZ)	(VZ)
Breite: 225,0 cm (45/135/45)		<b>38220</b>							
									
									
<b>Sideboard (FSS)</b>					<b>Sideboardkombination</b>				
1 Holztür inkl. Akustikblende, 1 Einlegeboden,					2 Holztüren,		<b>mögliches Zubehör:</b>		
1 Holztür inkl. Akustikblende und akustikwirksamer Innenausstattung,					2 Einlegeböden,		3x Höhenverstellung à	<b>90156</b>	
1 Klappe,					2 Schubkästen,		Schubkasteneinteilung	Seite 105	
1 Soundbarfach mit Akustikblende inkl. Push to open und akustikwirksamer Innenausstattung					1 Gerätenische,		Vollauszug à	Seite 103	
					5 Wangen,		Hochgl. Korpus+Front Tab. A/B	Seite 110	
					2 Sockelböden,				
					20 Zwischenbauböden				
<b>H: 61,2 cm</b>					<b>B: 257,9 (272,9) cm H: 215,7 cm T: 48,9 cm</b>				
<b>2 Raster</b>					<b>2 Raster</b>				
<b>Tiefe: 39,3 cm</b>					<b>Tiefe: 39,3 cm</b>				
Breite: 135,0 cm (45/45/45)		<b>38224</b>			Breite: 135,0 cm (45/45/45)		<b>38236</b>		
Breite: 150,0 cm (45/60/45)		<b>38225</b>			Breite: 150,0 cm (45/60/45)		<b>38237</b>		
Breite: 165,0 cm (45/75/45) (Abb.)		<b>38226</b>			Breite: 165,0 cm (45/75/45) (Abb.)		<b>38238</b>		
Breite: 180,0 cm (45/90/45)		<b>38227</b>			Breite: 180,0 cm (45/90/45)		<b>38239</b>		
Breite: 195,0 cm* (45/105/45)		<b>38228</b>			Breite: 195,0 cm* (45/105/45)		<b>38240</b>		
Breite: 210,0 cm* (45/120/45)		<b>38229</b>			Breite: 210,0 cm* (45/120/45)		<b>38241</b>		
									
*zwei Griffe je Schubkastenfront					*zwei Griffe je Schubkastenfront				
<b>Tiefe: 48,9 cm</b>					<b>Tiefe: 48,9 cm</b>				
Breite: 135,0 cm (45/45/45)		<b>38230</b>			Breite: 135,0 cm (45/45/45)		<b>38242</b>		
Breite: 150,0 cm (45/60/45)		<b>38231</b>			Breite: 150,0 cm (45/60/45)		<b>38243</b>		
Breite: 165,0 cm (45/75/45)		<b>38232</b>			Breite: 165,0 cm (45/75/45)		<b>38244</b>		
Breite: 180,0 cm (45/90/45)		<b>38233</b>			Breite: 180,0 cm (45/90/45)		<b>38245</b>		
Breite: 195,0 cm* (45/105/45)		<b>38234</b>			Breite: 195,0 cm* (45/105/45)		<b>38246</b>		
Breite: 210,0 cm* (45/120/45)		<b>38235</b>			Breite: 210,0 cm* (45/120/45)		<b>38247</b>		
<b>Sideboard</b>					<b>Sideboard</b>				
2 Holztüren,					2 Holztüren,		<b>mögliches Zubehör:</b>		
2 Einlegeböden,					2 Einlegeböden,		Schubkasteneinteilung	Seite 105	
4 Schubkästen					4 Schubkästen		Vollauszug à	Seite 103	
							Hochgl. Korpus+Front Tab. A/B	Seite 110	
<b>H: 78,8 cm</b>					<b>H: 78,8 cm</b>				
<b>2 Raster</b>					<b>2 Raster</b>				
<b>Tiefe: 39,3 cm</b>					<b>Tiefe: 39,3 cm</b>				
Breite: 180,0 cm (60/60/60)		<b>38248</b>			Breite: 240,0 cm (60/60/60/60) (Abb.)		<b>38258</b>		
Breite: 195,0 cm (60/75/60)		<b>38249</b>							
Breite: 210,0 cm (60/90/60) (Abb.)		<b>38250</b>							
Breite: 225,0 cm* (60/105/60)		<b>38251</b>							
Breite: 240,0 cm* (60/120/60)		<b>38252</b>							
									
*zwei Griffe je Schubkastenfront					*zwei Griffe je Schubkastenfront				
<b>Tiefe: 48,9 cm</b>					<b>Tiefe: 48,9 cm</b>				
Breite: 180,0 cm (60/60/60)		<b>38253</b>			Breite: 240,0 cm (60/60/60/60)		<b>38259</b>		
Breite: 195,0 cm (60/75/60)		<b>38254</b>							
Breite: 210,0 cm (60/90/60)		<b>38255</b>							
Breite: 225,0 cm* (60/105/60)		<b>38256</b>							
Breite: 240,0 cm* (60/120/60)		<b>38257</b>							
<b>Sideboard</b>					<b>Sideboard</b>				
2 Holztüren,					3 Holztüren,		<b>mögliches Zubehör:</b>		
2 Einlegeböden,					3 Einlegeböden,		Schubkasteneinteilung	Seite 105	
4 Schubkästen					4 Schubkästen		Vollauszug à	Seite 103	
							Hochgl. Korpus+Front Tab. A/B	Seite 110	
<b>H: 78,8 cm</b>					<b>H: 78,8 cm</b>				

Alle Vorschläge preisgleich auch gespiegelt erhältlich, Vorschlagsnummer mit Anhang "G" angeben

FüÙe siehe Seite 100.

FSS - Weitere Informationen siehe Prospekt „Zubehöer im Detail“.

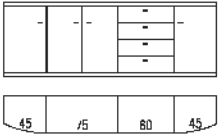
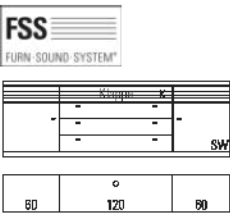
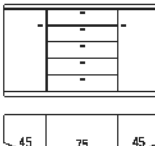
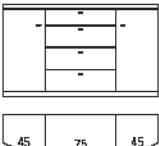
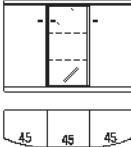
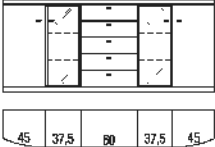
Beschreibung + Maße		Artikel	PG 1	PG 2	Beschreibung + Maße		Artikel	PG 1	PG 2
<b>2 Raster</b> 	<b>Tiefe: 39,3 cm</b> Breite: 225,0 cm (45/75/60/45) (Abb.)	<b>38260</b>			<b>2 Raster</b> 	<b>Tiefe: 39,3 cm</b> Breite: 225,0 cm (60/105/60)	<b>38266</b>		
	Breite: 240,0 cm (45/75/75/45) <b>38261</b> Breite: 255,0 cm (45/75/90/45) <b>38262</b>					<b>Tiefe: 48,9 cm</b> Breite: 225,0 cm (60/105/60) <b>38268</b> Breite: 240,0 cm (60/120/60) <b>38269</b>			
<b>Sideboard</b> 4 Holztüren, 3 Einlegeböden, 4 Schubkästen	<b>mögliches Zubehöer:</b> Schubkasteneinteilung Vollauszug Hochgl. Korpus+Front Tab. A/B	Seite 105 à Seite 103 Seite 110			<b>Sideboard (FSS)</b> 1 Holztür inkl. Akustikblende, 1 Einlegeboden, 3 Schubkästen, 1 Soundbarfach mit Akustikblende inkl. Push to open und akustikwirksamer Innenausstattung, 1 Holztür inkl. Akustikblende und akustikwirksamer Innenausstattung	<b>mögliches Zubehöer:</b> TV-Halterung mit Wandbefestigungsplatte und Holzblende Repeater Schubkasteneinteilung Hochgl. Korpus+Front Tab. A/B	<b>91195</b>  <b>90135</b> Seite 105 Seite 110		
<b>H: 78,8 cm</b>					<b>H: 78,8 cm</b>				
<b>2,5 Raster</b> 	<b>Tiefe: 39,3 cm</b> Breite: 135,0 cm (45/45/45) <b>38270</b> Breite: 150,0 cm (45/60/45) <b>38271</b> Breite: 165,0 cm (45/75/45) (Abb.) <b>38272</b> Breite: 180,0 cm (45/90/45) <b>38273</b> Breite: 195,0 cm* (45/105/45) <b>38274</b> Breite: 210,0 cm* (45/120/45) <b>38275</b>				<b>2,5 Raster</b> 	<b>Tiefe: 39,3 cm</b> Breite: 150,0 cm (45/60/45) <b>38282</b> Breite: 165,0 cm (45/75/45) (Abb.) <b>38283</b> Breite: 180,0 cm (45/90/45) <b>38284</b> Breite: 195,0 cm* (45/105/45) <b>38285</b> Breite: 210,0 cm* (45/120/45) <b>38286</b>			
	<b>Tiefe: 48,9 cm</b> Breite: 135,0 cm (45/45/45) <b>38276</b> Breite: 150,0 cm (45/60/45) <b>38277</b> Breite: 165,0 cm (45/75/45) <b>38278</b> Breite: 180,0 cm (45/90/45) <b>38279</b> Breite: 195,0 cm* (45/105/45) <b>38280</b> Breite: 210,0 cm* (45/120/45) <b>38281</b>					<b>Tiefe: 48,9 cm</b> Breite: 150,0 cm (45/60/45) <b>38287</b> Breite: 165,0 cm (45/75/45) <b>38288</b> Breite: 180,0 cm (45/90/45) <b>38289</b> Breite: 195,0 cm* (45/105/45) <b>38290</b> Breite: 210,0 cm* (45/120/45) <b>38291</b>			
<b>Sideboard</b> 2 Holztüren, 4 Einlegeböden, 5 Schubkästen	<b>mögliches Zubehöer:</b> Schubkasteneinteilung Vollauszug Hochgl. Korpus+Front Tab. A/B	Seite 105 à Seite 103 Seite 110			<b>Sideboard</b> 2 Holztüren, 4 Einlegeböden, 3 Auszüge 0,66R, 1 Schubkasten	<b>mögliches Zubehöer:</b> Schubkasteneinteilung Vollauszug Hochgl. Korpus+Front Tab. A/B	Seite 105 à Seite 103 Seite 110		
<b>H: 96,4 cm</b>					<b>H: 96,4 cm</b>				
<b>2,5 Raster</b> 	<b>Tiefe: 39,3 cm</b> Breite: 135,0 cm (45/45/45) (Abb.) <b>38292</b> Breite: 150,0 cm (45/60/45) <b>38293</b>				<b>2,5 Raster</b> 	<b>Tiefe: 39,3 cm</b> Breite: 210,0 cm (45/37,5/45/37,5/45) <b>38296</b> Breite: 225,0 cm (45/37,5/60/37,5/45) (Abb.) <b>38297</b>			
	<b>Tiefe: 48,9 cm</b> Breite: 135,0 cm (45/45/45) <b>38294</b> Breite: 150,0 cm (45/60/45) <b>38295</b>					<b>Tiefe: 48,9 cm</b> Breite: 210,0 cm (45/37,5/45/37,5/45) <b>38298</b> Breite: 225,0 cm (45/37,5/60/37,5/45) <b>38044</b>			
<b>Sideboard</b> 2 Holztüren, 4 Einlegeböden, 1 Glastür, 2 Glasböden	<b>mögliches Zubehöer:</b> 1er Set LED-Strahler <b>90489</b> Indirekte LED Korpusbel. 2,5R <b>92467</b> LED-Glasbodenbel. (Indirekt) Seite 108 Spiegelrückwand Seite 104 abweichende Rückwandfarbe Seite 104 Hochgl. Korpus+Front Tab. A/B Seite 110 Funkfernbedienung Seite 107				<b>Sideboard</b> 2 Holztüren, 4 Einlegeböden, 2 Glastüren, 4 Glasböden, 5 Schubkästen	<b>mögliches Zubehöer:</b> 2er Set LED-Strahler <b>90490</b> 2x 2er Set Glasb.-Bel. (lnd.) B37,5 à <b>93991</b> 2x Indirekte LED Korpusbel. 2,5R à <b>92467</b> 2x Spiegelrückwand 2,5R/B37,5 à <b>90319</b> 2x abw. Rückwandf. 2,5R/B37,5 à <b>92219</b> Schubkasteneinteilung Seite 105 Vollauszug à Seite 103 Hochgl. Korpus+Front Tab. A/B Seite 110 Funkfernbedienung Seite 107			
<b>H: 96,4 cm</b>					<b>H: 96,4 cm</b>				

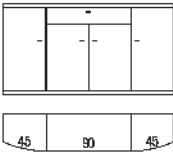
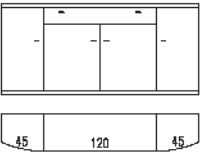
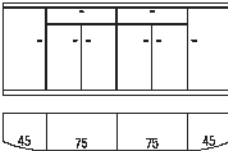
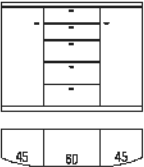
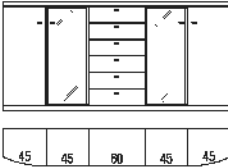
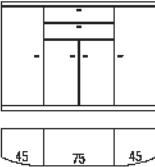

Alle Vorschläge preisgleich auch gespiegelt erhältlich, Vorschlagsnummer mit Anhang "G" angeben

FüÙe siehe Seite 100.

Beschreibung + Maße		Artikel	PG 1	PG 2	Beschreibung + Maße		Artikel	PG 1	PG 2
<b>2,5 Raster</b> 	<b>Tiefe: 39,3 cm</b> Breite: 165,0 cm (45/75/45)	<b>38299</b>			<b>2,5 Raster</b> 	<b>Tiefe: 39,3 cm</b> Breite: 210,0 cm (45/120/45) (Abb.)	<b>38303</b>		
	Breite: 180,0 cm (45/90/45) (Abb.)	<b>38300</b>				<b>Tiefe: 48,9 cm</b> Breite: 165,0 cm (45/75/45)	<b>38301</b>		
	Breite: 180,0 cm (45/90/45)	<b>38302</b>				Breite: 210,0 cm (45/120/45)	<b>38304</b>		
<b>Sideboard</b> 4 Holztüren, 5 Einlegeböden, 1 Schubkasten	<b>mögliches Zubehör:</b> Schubkasteneinteilung Vollauszug Hochgl. Korpus+Front Tab. A/B	Seite 105 à Seite 103 Seite 110			<b>Sideboard</b> 4 Holztüren, 6 Einlegeböden, 1 Schubkasten	<b>mögliches Zubehör:</b> Schubkasteneinteilung Hochgl. Korpus+Front Tab. A/B	Seite 105 Seite 110		
<b>H: 96,4 cm</b>					<b>H: 96,4 cm</b>				
<b>2,5 Raster</b> 	<b>Tiefe: 39,3 cm</b> Breite: 240,0 cm (45/75/75/45) (Abb.)	<b>38305</b>			<b>3 Raster</b> 	<b>Tiefe: 39,3 cm</b> Breite: 135,0 cm (45/45/45) Breite: 150,0 cm (45/60/45) (Abb.) Breite: 165,0 cm (45/75/45) Breite: 180,0 cm (45/90/45)	<b>38309</b> <b>38310</b> <b>38311</b> <b>38312</b>		
	Breite: 270,0 cm (45/90/90/45)	<b>38306</b>				<b>Tiefe: 48,9 cm</b> Breite: 135,0 cm (45/45/45) Breite: 150,0 cm (45/60/45) Breite: 165,0 cm (45/75/45) Breite: 180,0 cm (45/90/45)	<b>38313</b> <b>38314</b> <b>38315</b> <b>38316</b>		
<b>Sideboard</b> 6 Holztüren, 6 Einlegeböden, 2 Schubkästen	<b>mögliches Zubehör:</b> Schubkasteneinteilung Vollauszug Hochgl. Korpus+Front Tab. A/B	Seite 105 à Seite 103 Seite 110			<b>Highboard</b> 2 Holztüren, 4 Einlegeböden, 3 Auszüge 0,66R, 2 Schubkästen	<b>mögliches Zubehör:</b> Schubkasteneinteilung Vollauszug Hochgl. Korpus+Front Tab. A/B	Seite 105 à Seite 103 Seite 110		
<b>H: 96,4 cm</b>					<b>H: 114,0 cm</b>				
<b>3 Raster</b> 	<b>Tiefe: 39,3 cm</b> Breite: 225,0 cm (45/45/45/45/45)	<b>38317</b>			<b>3 Raster</b> 	<b>Tiefe: 39,3 cm</b> Breite: 165,0 cm (45/75/45) (Abb.) Breite: 180,0 cm (45/90/45)	<b>38321</b> <b>38322</b>		
	Breite: 240,0 cm (45/45/60/45/45) (Abb.)	<b>38318</b>				<b>Tiefe: 48,9 cm</b> Breite: 165,0 cm (45/75/45) Breite: 180,0 cm (45/90/45)	<b>38323</b> <b>38324</b>		
<b>Highboard</b> 2 Holztüren, 4 Einlegeböden, 2 Glasüren, 4 Glasböden, 6 Schubkästen	<b>mögliches Zubehör:</b> 2er Set LED-Strahler 2x 2er Set Glasb.-Bel. (Ind.) B45 2x Indirekte LED Korpusbel. 3R 2x Spiegelrückwand 3R/B45 2x abw. Rückwandfarbe 3R/B45 Schubkasteneinteilung Vollauszug Hochgl. Korpus+Front Tab. A/B Funkfernbedienung	<b>90490</b> à <b>93992</b> à <b>92468</b> à <b>90099</b> à <b>91066</b> Seite 105 à Seite 103 Seite 110 Seite 107			<b>Sideboard</b> 4 Holztüren, 5 Einlegeböden, 2 Schubkästen	<b>mögliches Zubehör:</b> Schubkasteneinteilung Vollauszug Hochgl. Korpus+Front Tab. A/B	Seite 105 à Seite 103 Seite 110		
<b>H: 114,0 cm</b>					<b>H: 114,0 cm</b>				

Alle Vorschläge preisgleich auch gespiegelt erhältlich, Vorschlagsnummer mit Anhang "G" angeben

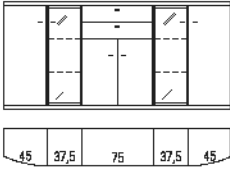
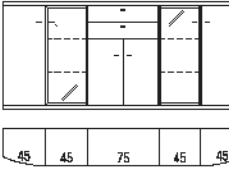
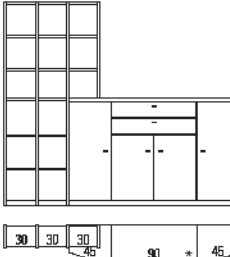
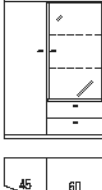
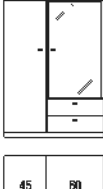







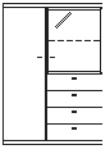
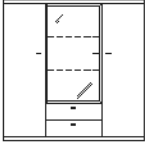

FüÙe siehe Seite 100.

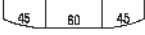
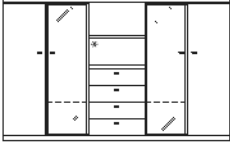
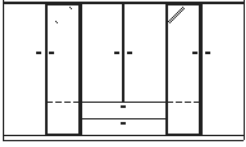
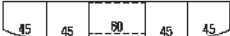
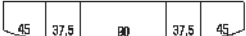
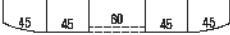

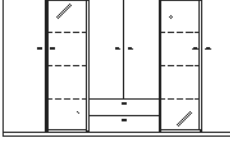
Beschreibung + Maße		Artikel	PG 1	PG 2	Beschreibung + Maße		Artikel	PG 1	PG 2	
<b>3 Raster</b> 	<b>Tiefe: 39,3 cm</b>				<b>3 Raster</b> 	<b>Tiefe: 39,3 cm</b>				
	Breite: 240,0 cm (45/37,5/75/37,5/45) (Abb.)	<b>38039</b>				Breite: 255,0 cm (45/45/75/45/45) (Abb.)	<b>38325</b>			
	Breite: 255,0 cm (45/37,5/90/37,5/45)	<b>38040</b>				Breite: 270,0 cm (45/45/90/45/45)	<b>38326</b>			
	<b>Tiefe: 48,9 cm</b>					<b>Tiefe: 48,9 cm</b>				
	Breite: 240,0 cm (45/37,5/75/37,5/45)	<b>38041</b>			Breite: 255,0 cm (45/45/75/45/45)	<b>38327</b>				
	Breite: 255,0 cm (45/37,5/90/37,5/45)	<b>38042</b>			Breite: 270,0 cm (45/45/90/45/45)	<b>38328</b>				
<b>Highboard</b> 4 Holztüren, 5 Einlegeböden, 2 Glastüren, 4 Glasböden, 2 Schubkästen	<b>mögliches Zubehöer:</b> 2er Set LED-Strahler 2x 2er Set Glasb.-Bel. (Ind.) B37,5 2x Indirekte LED Korpusbel. 3R 2x Spiegelrückwand 3R/B37,5 2x abw. Rückwandfarbe 3R/B37,5 Schubkasteneinteilung Vollauszug Hochgl. Korpus+Front Tab. A/B Funkfernbedienung	<b>90490</b> à <b>93991</b> à <b>92468</b> à <b>90284</b> à <b>92224</b> Seite 105 à Seite 103 Seite 110 Seite 107			<b>Highboard</b> 4 Holztüren, 5 Einlegeböden, 2 Glastüren, 4 Glasböden, 2 Schubkästen	<b>mögliches Zubehöer:</b> 2er Set LED-Strahler 2x 2er Set Glasb.-Bel. (Ind.) B45 2x Indirekte LED Korpusbel. 3R 2x Spiegelrückwand 3R/B45 2x abw. Rückwandfarbe 3R/B45 Schubkasteneinteilung Vollauszug Hochgl. Korpus+Front Tab. A/B Funkfernbedienung	<b>90490</b> à <b>93992</b> à <b>92468</b> à <b>90099</b> à <b>91066</b> Seite 105 à Seite 103 Seite 110 Seite 107			
<b>H: 114,0 cm</b>					<b>H: 114,0 cm</b>					
	* mit Element Breite: 75,0 cm	<b>38329</b>	(VZ)	(VZ)	<b>4 Raster</b> 	<b>Tiefe: 39,3 cm</b>				
	* mit Element Breite: 90,0 cm (Abb.)	<b>38330</b>	(VZ)	(VZ)		Breite: 90,0 cm (45/45)	<b>38371</b>			
	Aufsatzregal	<b>38331</b>				Breite: 105,0 cm (45/60) (Abb.)	<b>38007</b>			
						<b>Tiefe: 48,9 cm</b>				
					Breite: 90,0 cm (45/45)	<b>38372</b>				
					Breite: 105,0 cm (45/60)	<b>38008</b>				
<b>Highboardkombination</b> 4 Wangen, 2 Sockelböden, 15 Zwischenbauböden, 4 Holztüren, 5 Einlegeböden, 2 Schubkästen	<b>mögliches Zubehöer:</b> 3x Höhenverstellung Schubkasteneinteilung Vollauszug Hochgl. Korpus+Front Tab. A/B	à <b>90156</b> Seite 105 à Seite 103 Seite 110			<b>Highboard</b> 1 Holztür, 3 Einlegeböden, 2 Schubkästen, 1 Glastür, 2 Glasböden	<b>mögliches Zubehöer:</b> 1er Set LED-Strahler Indirekte LED Korpusbel. 3R LED-Glasbodenbel. (Indirekt) Spiegelrückwand abweichende Rückwandfarbe Schubkasteneinteilung Vollauszug Hochgl. Korpus+Front Tab. A/B Funkfernbedienung	<b>90489</b> <b>92468</b> Seite 108 Seite 104 Seite 104 Seite 105 à Seite 103 Seite 110 Seite 107			
<b>B: 233,7 (248,7) cm H: 215,7 cm T: 39,3 cm</b>					<b>H: 149,2 cm</b>					
<b>4 Raster</b> 	<b>Tiefe: 39,3 cm</b>				<b>4 Raster</b> 	<b>Tiefe: 39,3 cm</b>				
	Breite: 105,0 cm (45/60) (Abb.)	<b>38005</b>				Breite: 105,0 cm (45/60) (Abb.)	<b>38003</b>			
	<b>Tiefe: 48,9 cm</b>					<b>Tiefe: 48,9 cm</b>				
	Breite: 105,0 cm (45/60)	<b>38006</b>				Breite: 105,0 cm (45/60)	<b>38004</b>			
<b>Highboard</b> 1 Holztür, 3 Einlegeböden, 2 Schubkästen, 1 Glastür, 2 Glasböden	<b>mögliches Zubehöer:</b> 1er Set LED-Strahler 2er Set Glasb.-Bel. (Ind.) B60 Indirekte LED Korpusbel. 3R Spiegelrückwand 3R/B60 abw. Rückwandfarbe 3R/B60 Schubkasteneinteilung Vollauszug Hochgl. Korpus+Front Tab. A/B Funkfernbedienung	<b>90489</b> <b>93994</b> <b>92468</b> <b>90450</b> <b>91067</b> Seite 105 à Seite 103 Seite 110 Seite 107			<b>Highboard</b> 1 Holztür, 3 Einlegeböden, 4 Schubkästen, 1 Glastür, 1 Glasboden	<b>mögliches Zubehöer:</b> 1er Set LED-Strahler 1er Set Glasb.-Bel. (Ind.) B60 Indirekte LED Korpusbel. 2R Spiegelrückwand 2R/B60 abw. Rückwandfarbe 2R/B60 Schubkasteneinteilung Vollauszug Hochgl. Korpus+Front Tab. A/B Funkfernbedienung	<b>90489</b> <b>93988</b> <b>92466</b> <b>90097</b> <b>91063</b> Seite 105 à Seite 103 Seite 110 Seite 107			
<b>H: 149,2 cm</b>					<b>H: 149,2 cm</b>					



Alle Vorschläge preisgleich auch gespiegelt erhaltlich, Vorschlagsnummer mit Anhang "G" angeben

FüÙe siehe Seite 100.

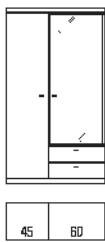
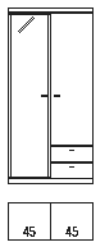
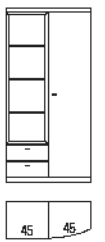
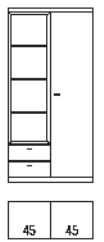
Beschreibung + MaÙe		Artikel	PG 1	PG 2	Beschreibung + MaÙe		Artikel	PG 1	PG 2
<b>4 Raster</b>					<b>4 Raster</b>				
 Tiefe: <b>39,3 cm</b> Breite: 105,0 cm (45/60) (Abb.)		<b>38001</b>			 Tiefe: <b>39,3 cm</b> Breite: 150,0 cm (45/60/45) (Abb.)		<b>38332</b>		
Tiefe: <b>48,9 cm</b> Breite: 105,0 cm (45/60)		<b>38002</b>			Tiefe: <b>48,9 cm</b> Breite: 150,0 cm (45/60/45)		<b>38333</b>		
									
<b>Highboard</b> 1 Holztur, 3 Einlegeboden, 4 Schubkasten, 1 Glastur, 1 Glasboden		<b>mogliches Zubehor:</b> 1er Set LED-Strahler <b>90489</b> 1er Set Glasb.-Bel. (Ind.) B60 <b>93988</b> Indirekte LED Korpusbel. 2R <b>92466</b> Spiegelruckwand 2R/B60 <b>90097</b> abw. Ruckwandfarbe 2R/B60 <b>91063</b> Schubkasteneinteilung Seite 105 Vollauszug  Seite 103 Hochgl. Korpus+Front Tab. A/B Seite 110 Funkfernbedienung Seite 107			<b>Highboard</b> 2 Holzturen, 6 Einlegeboden, 2 Schubkasten, 1 Glastur, 2 Glasboden		<b>mogliches Zubehor:</b> 1er Set LED-Strahler <b>90489</b> 2er Set Glasb.-Bel. (Ind.) B60 <b>93994</b> Indirekte LED Korpusbel. 3R <b>92468</b> Spiegelruckwand 3R/B60 <b>90450</b> abw. Ruckwandfarbe 3R/B60 <b>91067</b> Schubkasteneinteilung Seite 105 Vollauszug  Seite 103 Hochgl. Korpus+Front Tab. A/B Seite 110 Funkfernbedienung Seite 107		
H: 149,2 cm					H: 149,2 cm				
<b>4 Raster</b>					<b>4 Raster</b>				
 Tiefe: <b>39,3 cm</b> Breite: 240,0 cm (45/45/60/45/45) (Abb.)		<b>38334</b>			 Tiefe: <b>39,3 cm</b> Breite: 240,0 cm (45/37,5/75/37,5/45)		<b>38046</b>		
Tiefe: <b>48,9 cm</b> Breite: 240,0 cm (45/45/60/45/45)		<b>38335</b>			Tiefe: <b>48,9 cm</b> Breite: 255,0 cm (45/37,5/90/37,5/45) (Abb.)		<b>38047</b>		
 *Bodentiefe 32,4 cm									
									
<b>Highboard</b> 2 Holzturen, 6 Einlegeboden, 2 Glasturen, 6 Glasboden, 4 Schubkasten, 1 Zwischenbauboden (nicht verstellbar), 1 Abdeckblatt, 1 Ruckwand		<b>mogliches Zubehor:</b> 2er Set LED-Strahler <b>90490</b> 2x 3er Set Glasb.-Bel. (Ind.) B45  <b>93998</b> 2x Indirekte LED Korpusbel. 4R  <b>92470</b> 2x Spiegelruckwand 4R/B45  <b>90102</b> 2x abw. Ruckwandfarbe 4R/B45  <b>91070</b> Schubkasteneinteilung Seite 105 Vollauszug  Seite 103 Hochgl. Korpus+Front Tab. A/B Seite 110 Funkfernbedienung Seite 107			<b>Highboard</b> 4 Holzturen, 8 Einlegeboden, 2 Glasturen, 6 Glasboden, 2 Schubkasten		<b>mogliches Zubehor:</b> 2er Set LED-Strahler <b>90490</b> 2x 3er Set Glasb.-Bel. (Ind.) B37,5  <b>93997</b> 2x Indirekte LED Korpusbel. 4R  <b>92470</b> 2x Spiegelruckwand 4R/B37,5  <b>90151</b> 2x abw. Ruckwandfarbe 4R/B37,5  <b>92234</b> Schubkasteneinteilung Seite 105 Vollauszug  Seite 103 Hochgl. Korpus+Front Tab. A/B Seite 110 Funkfernbedienung Seite 107		
H: 149,2 cm					H: 149,2 cm				
<b>4 Raster</b>					<b>5 Raster</b>				
 Tiefe: <b>39,3 cm</b> Breite: 255,0 cm (45/45/75/45/45) (Abb.)		<b>38336</b>			 Tiefe: <b>39,3 cm</b> Breite: 105,0 cm (45/60)		<b>38010</b>		
Breite: 270,0 cm (45/45/90/45/45)		<b>38337</b>							
Tiefe: <b>48,9 cm</b> Breite: 255,0 cm (45/45/75/45/45)		<b>38338</b>							
Breite: 270,0 cm (45/45/90/45/45)		<b>38339</b>							
									
<b>Highboard</b> 4 Holzturen, 8 Einlegeboden, 2 Glasturen, 6 Glasboden, 2 Schubkasten		<b>mogliches Zubehor:</b> 2er Set LED-Strahler <b>90490</b> 2x 3er Set Glasb.-Bel. (Ind.) B45  <b>93998</b> 2x Indirekte LED Korpusbel. 4R  <b>92470</b> 2x Spiegelruckwand 4R/B45  <b>90102</b> 2x abw. Ruckwandfarbe 4R/B45  <b>91070</b> Schubkasteneinteilung Seite 105 Vollauszug  Seite 103 Hochgl. Korpus+Front Tab. A/B Seite 110 Funkfernbedienung Seite 107			<b>Highboard</b> 1 Holztur, 4 Einlegeboden, 2 Schubkasten, 1 Glastur, 3 Glasboden		<b>mogliches Zubehor:</b> 1er Set LED-Strahler <b>90489</b> 3er Set Glasb.-Bel. (Ind.) B60 <b>94000</b> Indirekte LED Korpusbel. 4R <b>92470</b> Spiegelruckwand 4R/B60 <b>90103</b> abw. Ruckwandfarbe 4R/B60 <b>91071</b> Schubkasteneinteilung Seite 105 Vollauszug  Seite 103 Hochgl. Korpus+Front Tab. A/B Seite 110 Funkfernbedienung Seite 107		
H: 149,2 cm					H: 184,4 cm				

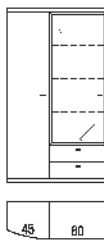
Beschreibung + Maße		Artikel	PG 1	PG 2	Beschreibung + Maße		Artikel	PG 1	PG 2
<p><b>5 Raster</b></p>  <p><b>Tiefe: 39,3 cm</b> Breite: 105,0 cm (45/60)</p>	<b>38009</b>			<p><b>5 Raster</b></p>  <p><b>Tiefe: 39,3 cm</b> Breite: 90,0 cm (45/45)</p>	<b>38011</b>				
<p><b>Highboard</b></p> <p>1 Holztür, 4 Einlegeböden, 2 Schubkästen, 1 Glastür, 3 Glasböden</p>	<p><b>mögliches Zubehör:</b></p> <p>1er Set LED-Strahler <b>90489</b>                  3er Set Glasb.-Bel. (Ind.) B60 <b>94000</b>                  Indirekte LED Korpusbel. 4R <b>92470</b>                  Spiegelrückwand 4R/B60 <b>90103</b>                  abw. Rückwandfarbe 4R/B60 <b>91071</b>                  Schubkasteneinteilung Seite 105                  Vollauszug à Seite 103                  Hochgl. Korpus+Front Tab. A/B Seite 110                  Funkfernbedienung Seite 107</p>			<p><b>Highboard</b></p> <p>1 Glastür, 4 Glasböden, 2 Schubkästen, 1 Holztür, 3 Einlegeböden</p>	<p><b>mögliches Zubehör:</b></p> <p>1er Set LED-Strahler <b>90489</b>                  4er Set Glasb.-Bel. (Ind.) B45 <b>94004</b>                  Indirekte LED Korpusbel. 5R <b>92472</b>                  Spiegelrückwand 5R/B45 <b>90106</b>                  abw. Rückwandfarbe 5R/B45 <b>92241</b>                  Schubkasteneinteilung Seite 105                  Vollauszug à Seite 103                  Hochgl. Korpus+Front Tab. A/B Seite 110                  Funkfernbedienung Seite 107</p>				
<b>H: 184,4 cm</b>				<b>H: 184,4 cm</b>					
<p><b>5 Raster</b></p>  <p><b>Tiefe: 39,3 cm</b> Breite: 90,0 cm (45/45)</p>	<b>38014</b>			<p><b>5 Raster</b></p>  <p><b>Tiefe: 39,3 cm</b> Breite: 90,0 cm (45/45)</p>	<b>38013</b>				
<p><b>Highboard</b></p> <p>2 Schubkästen, 3 Zwischenbauböden (nicht verstellbar) 1 Holztür, 4 Einlegeböden,</p>	<p><b>mögliches Zubehör:</b></p> <p>2x LED-Holzbodenbel. B45 à <b>8058</b>                  Schubkasteneinteilung Seite 105                  Vollauszug à Seite 103                  Hochgl. Korpus+Front Tab. A/B Seite 110                  Funkfernbedienung Seite 107</p>			<p><b>Highboard</b></p> <p>2 Schubkästen, 3 Zwischenbauböden (nicht verstellbar) 1 Holztür, 4 Einlegeböden</p>	<p><b>mögliches Zubehör:</b></p> <p>2x LED-Holzbodenbel. B45 à <b>8058</b>                  Schubkasteneinteilung Seite 105                  Vollauszug à Seite 103                  Hochgl. Korpus+Front Tab. A/B Seite 110                  Funkfernbedienung Seite 107</p>				
<b>H: 184,4 cm</b>				<b>H: 184,4 cm</b>					
<p><b>5 Raster</b></p>  <p><b>Tiefe: 39,3 cm</b> Breite: 105,0 cm (45/60)</p>	<b>38012</b>			<p><b>5 Raster</b></p>  <p><b>Tiefe: 39,3 cm</b> Breite: 150,0 cm (45/60/45)</p>	<b>38340</b>				
<p><b>Highboard</b></p> <p>2 Schubkästen, 1 Holztür, 3 Einlegeböden, 4 Zwischenbauböden (nicht verstellbar)</p>	<p><b>mögliches Zubehör:</b></p> <p>4x LED-Holzbodenbel. B60 à <b>8059</b>                  Schubkasteneinteilung Seite 105                  Vollauszug à Seite 103                  Hochgl. Korpus+Front Tab. A/B Seite 110                  Funkfernbedienung Seite 107</p>			<p><b>Highboard</b></p> <p>2 Holztüren, 8 Einlegeböden, 2 Schubkästen, 1 Glastür, 3 Glasböden</p>	<p><b>mögliches Zubehör:</b></p> <p>1er Set LED-Strahler <b>90489</b>                  3er Set Glasb.-Bel. (Ind.) B60 <b>94000</b>                  Indirekte LED Korpusbel. 4R <b>92470</b>                  Spiegelrückwand 4R/B60 <b>90103</b>                  abw. Rückwandfarbe 4R/B60 <b>91071</b>                  Schubkasteneinteilung Seite 105                  Vollauszug à Seite 103                  Hochgl. Korpus+Front Tab. A/B Seite 110                  Funkfernbedienung Seite 107</p>				
<b>H: 184,4 cm</b>				<b>H: 184,4 cm</b>					

Alle Vorschläge preisgleich auch gespiegelt erhältlich, Vorschlagsnummer mit Anhang "G" angeben

Beschreibung + Maße		Artikel	PG 1	PG 2	Beschreibung + Maße		Artikel	PG 1	PG 2
<b>6 Raster</b>	<b>Tiefe: 39,3 cm</b> Breite: 105,0 cm (45/60)	<b>38016</b>			<b>6 Raster</b>	<b>Tiefe: 39,3 cm</b> Breite: 105,0 cm (45/60)	<b>38015</b>		
<b>Vitrine</b>	<b>mögliches Zubehöer:</b>				<b>Vitrine</b>	<b>mögliches Zubehöer:</b>			
1 Holztür,	1er Set LED-Strahler	<b>90489</b>			1 Holztür,	1er Set LED-Strahler	<b>90489</b>		
5 Einlegeböden,	4er Set Glasb.-Bel. (Ind.) B60	<b>94006</b>			5 Einlegeböden,	4er Set Glasb.-Bel. (Ind.) B60	<b>94006</b>		
2 Schubkästen,	Indirekte LED Korpusbel. 5R	<b>92472</b>			2 Schubkästen,	Indirekte LED Korpusbel. 5R	<b>92472</b>		
1 Glastür,	Spiegelrückwand 5R/B60	<b>90107</b>			1 Glastür,	Spiegelrückwand 5R/B60	<b>90107</b>		
4 Glasböden	abw. Rückwandfarbe 5R/B60	<b>92242</b>			4 Glasböden	abw. Rückwandfarbe 5R/B60	<b>92242</b>		
	Schubkasteneinteilung	Seite 105				Schubkasteneinteilung	Seite 105		
	Vollauszug	à Seite 103				Vollauszug	à Seite 103		
	Hochgl. Korpus+Front Tab. A/B	Seite 110				Hochgl. Korpus+Front Tab. A/B	Seite 110		
	Funkfernbedienung	Seite 107				Funkfernbedienung	Seite 107		
<b>H: 220,2 cm</b>					<b>H: 220,2 cm</b>				
<b>6 Raster</b>	<b>Tiefe: 39,3 cm</b> Breite: 90,0 cm (45/45)	<b>38017</b>			<b>6 Raster</b>	<b>Tiefe: 39,3 cm</b> Breite: 90,0 cm (45/45)	<b>38020</b>		
<b>Vitrine</b>	<b>mögliches Zubehöer:</b>				<b>Stauraum</b>	<b>mögliches Zubehöer:</b>			
1 Glastür,	1er Set LED-Strahler	<b>90489</b>			2 Schubkästen,	4x LED-Holzbodenbel. B45	à <b>8058</b>		
5 Glasböden,	5er Set Glasb.-Bel. (Ind.) B45	<b>94010</b>			4 Zwischenbauböden	Schubkasteneinteilung	Seite 105		
2 Schubkästen,	Indirekte LED Korpusbel. 6R	<b>92474</b>			(nicht verstellbar),	Vollauszug	à Seite 103		
1 Holztür,	Spiegelrückwand 6R/B45	<b>90110</b>			1 Holztür,	Hochgl. Korpus+Front Tab. A/B	Seite 110		
4 Einlegeböden	abw. Rückwandfarbe 6R/B45	<b>92302</b>			5 Einlegeböden	Funkfernbedienung	Seite 107		
	Schubkasteneinteilung	Seite 105							
	Vollauszug	à Seite 103							
	Hochgl. Korpus+Front Tab. A/B	Seite 110							
	Funkfernbedienung	Seite 107							
<b>H: 220,2 cm</b>					<b>H: 220,2 cm</b>				
<b>6 Raster</b>	<b>Tiefe: 39,3 cm</b> Breite: 90,0 cm (45/45)	<b>38019</b>			<b>6 Raster</b>	<b>Tiefe: 39,3 cm</b> Breite: 105,0 cm (45/60)	<b>38018</b>		
<b>Stauraum</b>	<b>mögliches Zubehöer:</b>				<b>Stauraum</b>	<b>mögliches Zubehöer:</b>			
2 Schubkästen,	4x LED-Holzbodenbel. B45	à <b>8058</b>			2 Schubkästen,	3x LED-Holzbodenbel. B60	à <b>8059</b>		
4 Zwischenbauböden	Schubkasteneinteilung	Seite 105			1 Holztür,	Schubkasteneinteilung	Seite 105		
(nicht verstellbar),	Vollauszug	à Seite 103			5 Einlegeböden,	Vollauszug	à Seite 103		
1 Holztür,	Hochgl. Korpus+Front Tab. A/B	Seite 110			4 Einlegeböden,	Hochgl. Korpus+Front Tab. A/B	Seite 110		
5 Einlegeböden	Funkfernbedienung	Seite 107			5 Zwischenbauböden	Funkfernbedienung	Seite 107		
					(nicht verstellbar)				
<b>H: 220,2 cm</b>					<b>H: 220,2 cm</b>				

Alle Vorschläge preisgleich auch gespiegelt erhaltlich, Vorschlagsnummer mit Anhang "G" angeben

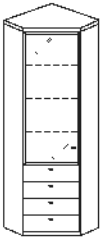
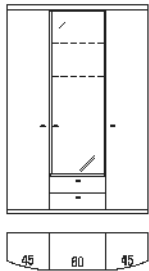
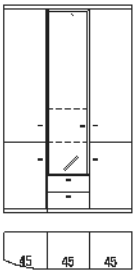
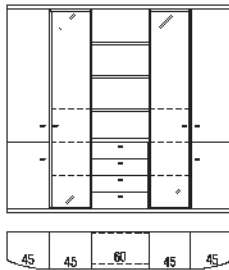
Beschreibung + MaÙe		Artikel	PG 1	PG 2	Beschreibung + MaÙe		Artikel	PG 1	PG 2		
 <p><b>6 Raster</b></p> <p><b>Elementbreite 45,0 cm</b>                      SchenkelmaÙ: 60,4 cm x 60,4 cm</p> <p>Vitrine mit <b>zwei</b> Schubkasten und einer Glastur <b>38341</b></p> <p>Vitrine mit <b>vier</b> Schubkasten und einer Glastur <b>38342</b></p> <p><b>Elementbreite 60,0 cm</b>                      SchenkelmaÙ: 71,0 cm x 71,0 cm</p> <p>Vitrine mit <b>zwei</b> Schubkasten und einer Glastur <b>38343</b></p> <p>Vitrine mit <b>vier</b> Schubkasten und einer Glastur (Abb.) <b>38344</b></p> <p><b>Solitar-Eckvitrine</b>                      Eckabdeckblatt, seitliche Verblendung, Vitrine</p> <p><b>Weiterbau nicht moglich!</b></p> <p><b>ACHTUNG:</b>                      Das Korpuselement kann gegen jedes 45,0 cm oder 60,0 cm breite Element in 6 Raster Hohe (auÙer gerundete Elemente) getauscht werden. Mehr oder Minderpreisberechnung beachten!</p>	<p><b>mogliches Zubehor:</b></p> <p>1er Set LED-Strahler <b>90489</b></p> <p>Hochgl. Front (V38341/38342) <b>91334</b></p> <p>Hochgl. Korpus + Front (V38341/38342) <b>91889</b></p> <p>Hochgl. Front (V38343/38344) <b>91336</b></p> <p>Hochgl. Korpus + Front (V38343/38344) <b>91890</b></p> <p>LED-Glasbodenbel. (Indirekt) Seite 108</p> <p>Indirekte LED-Korpusbeleuchtung Seite 107</p> <p>Spiegelruckwand Seite 104</p> <p>abweichende Ruckwandfarbe Seite 104</p> <p>Funkfernbedienung Seite 107</p>				 <p><b>6 Raster</b></p> <p><b>Tiefe: 39,3 cm</b>                      Breite: 150,0 cm (45/60/45)</p> <p><b>38345</b></p> <p><b>Vitrine</b></p> <p>2 Holzturen,                      10 Einlegeboden,                      2 Schubkasten,                      1 Glastur,                      4 Glasboden</p> <p><b>mogliches Zubehor:</b></p> <p>1er Set LED-Strahler <b>90489</b></p> <p>4er Set Glasb.-Bel. (Ind.) B60 <b>94006</b></p> <p>Indirekte LED Korpusbel. 5R <b>92472</b></p> <p>Spiegelruckwand 5R/B60 <b>90107</b></p> <p>abw. Ruckwandfarbe 5R/B60 <b>92242</b></p> <p>Schubkasteneinteilung Seite 105</p> <p>Vollauszug  Seite 103</p> <p>Hochgl. Korpus+Front Tab. A/B Seite 110</p> <p>Funkfernbedienung Seite 107</p>						
	<p><b>H: 220,2 cm Seitentiefe: 28,0 cm</b></p>					<p><b>H: 220,2 cm</b></p>					
	 <p><b>6 Raster</b></p> <p><b>Tiefe: 39,3 cm</b>                      Breite: 135,0 cm (45/45/45) (Abb.) <b>38023</b>                      Breite: 150,0 cm (45/60/45) <b>38024</b></p> <p><b>Vitrine</b></p> <p>4 Holzturen,                      8 Einlegeboden,                      2 Schubkasten,                      1 Glastur,                      4 Glasboden</p> <p><b>mogliches Zubehor:</b></p> <p>1er Set LED-Strahler <b>90489</b></p> <p>Indirekte LED Korpusbel. 5R <b>92472</b></p> <p>LED-Glasbodenbel. (Indirekt) Seite 108</p> <p>Spiegelruckwand Seite 104</p> <p>abweichende Ruckwandfarbe Seite 104</p> <p>Schubkasteneinteilung Seite 105</p> <p>Vollauszug  Seite 103</p> <p>Hochgl. Korpus+Front Tab. A/B Seite 110</p> <p>Funkfernbedienung Seite 107</p>						 <p><b>6 Raster</b></p> <p><b>Tiefe: 39,3 cm</b>                      Breite: 240,0 cm (45/45/60/45/45)</p> <p><b>38346</b></p> <p><b>Vitrine</b></p> <p>4 Holzturen,                      8 Einlegeboden,                      2 Glasturen,                      10 Glasboden,                      4 Schubkasten,                      3 Zwischenbauboden (nicht verstellbar),                      1 Abdeckblatt,                      1 Ruckwand</p> <p><b>mogliches Zubehor:</b></p> <p>2er Set LED-Strahler <b>90490</b></p> <p>2x 5er Set Glasb.-Bel. (Ind.) B45  <b>94010</b></p> <p>2x Indirekte LED Korpusbel. 6R  <b>92474</b></p> <p>2x Spiegelruckwand 6R/B45  <b>90110</b></p> <p>2x abw. Ruckwandfarbe 6R/B45  <b>92302</b></p> <p>Schubkasteneinteilung Seite 105</p> <p>Vollauszug  Seite 103</p> <p>Hochgl. Korpus+Front Tab. A/B Seite 110</p> <p>Funkfernbedienung Seite 107</p>				
		<p><b>H: 220,2 cm</b></p>						<p><b>H: 220,2 cm</b></p>			

Alle Vorschläge preisgleich auch gespiegelt erhältlich, Vorschlagsnummer mit Anhang "G" angeben

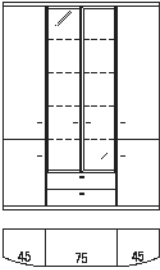
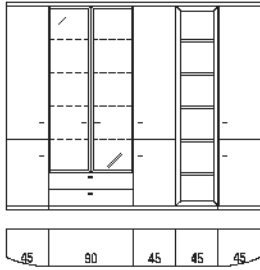
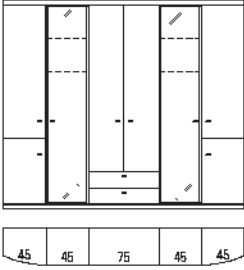
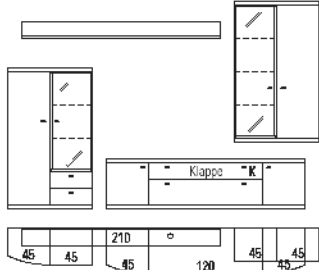
Beschreibung + Maße		Artikel	PG 1	PG 2	Beschreibung + Maße		Artikel	PG 1	PG 2	
<b>6 Raster</b> <b>Tiefe: 39,3 cm</b> Breite: 165,0 cm (45/75/45) (Abb.) Breite: 180,0 cm (45/90/45)		<b>38051</b> <b>38052</b>			<b>6 Raster</b> <b>Tiefe: 39,3 cm</b> Breite: 270,0 cm (45/90/45/45/45)		<b>38028</b>			
										
<b>Vitrine</b> 4 Holztüren, 8 Einlegeböden, 2 Schubkästen, 2 Glastüren, 4 Glasböden		<b>mögliches Zubehöer:</b> 2er Set LED-Strahler <b>90490</b> Indirekte LED Korpusbel. 5R <b>92472</b> LED-Glasbodenbel. (Indirekt) Seite 108 Spiegelrückwand Seite 104 abweichende Rückwandfarbe Seite 104 Schubkasteneinteilung Seite 105 Vollauszug à Seite 103 Hochgl. Korpus+Front Tab. A/B Seite 110 Funkfernbedienung Seite 107			<b>Vitrine</b> 6 Holztüren, 12 Einlegeböden, 2 Schubkästen, 2 Glastüren, 4 Glasböden, 5 Zwischenbauböden (nicht verstellbar)		<b>mögliches Zubehöer:</b> 2er Set LED-Strahler <b>90490</b> 4er Set Glasb.-Bel. (Ind.) B90 <b>94008</b> Indirekte LED Korpusbel. 5R <b>92472</b> Spiegelrückwand 5R/B90 <b>90109</b> abw. Rückwandfarbe 5R/B90 <b>92244</b> 3x LED-Holzbodenbel. B45 à <b>90506</b> Schubkasteneinteilung Seite 105 Vollauszug à Seite 103 Hochgl. Korpus+Front Tab. A/B Seite 110 Funkfernbedienung Seite 107			
<b>H: 220,2 cm</b>				<b>H: 220,2 cm</b>						
<b>6 Raster</b> <b>Tiefe: 39,3 cm</b> Breite: 255,0 cm (45/45/75/45/45) (Abb.) <b>38347</b> Breite: 270,0 cm (45/45/90/45/45) <b>38348</b>								<b>38043</b>	(VZ)	(VZ)
<b>Vitrine</b> 6 Holztüren, 12 Einlegeböden, 2 Glastüren, 10 Glasböden, 2 Schubkästen		<b>mögliches Zubehöer:</b> 2er Set LED-Strahler <b>90490</b> 2x 5er Set Glasb.-Bel. (Ind.) B45 à <b>94010</b> 2x Indirekte LED Korpusbel. 6R à <b>92474</b> 2x Spiegelrückwand 6R/B45 à <b>90110</b> 2x abw. Rückwandfarbe 6R/B45 à <b>92302</b> Schubkasteneinteilung Seite 105 Vollauszug à Seite 103 Hochgl. Korpus+Front Tab. A/B Seite 110 Funkfernbedienung Seite 107			<b>V 38043</b> bestehend aus: 38371, 85122, 77437, 85123, 90211, 30734, 30731		<b>mögliches Zubehöer:</b> 2x 1er Set LED-Strahler à <b>90489</b> 2er Set Glasb.-Bel. (Ind.) B45 <b>93992</b> 3er Set Glasb.-Bel. (Ind.) B45 <b>93998</b> Indirekte LED Korpusbel. 3R <b>92468</b> Indirekte LED Korpusbel. 4R <b>92470</b> Spiegelrückwand 3R/B45 <b>90099</b> Spiegelrückwand 4R/B45 <b>90102</b> abw. Rückwandfarbe 3R/B45 <b>91066</b> abw. Rückwandfarbe 4R/B45 <b>91070</b> TV-Halterung mit Wandbefestigungsplatte und Holzblende <b>91195</b> Repeater <b>90135</b> 2x CD/DVD-Eint. B60 (für B120) à <b>93929</b> Wandbortbeleuchtung B210 <b>90061</b> Hochgl. Front <b>91349</b> Hochgl. Korpus + Front <b>91954</b> Hochgl. Wandbord B210 <b>91316</b> Hochglanz Holzblende <b>91877</b> Funkfernbedienung Seite 107			
<b>H: 220,2 cm</b>				<b>Gesamtbreite: ca. 330,0 cm</b> <b>B: 90,0/225,0 cm H: 219,6 cm T: 48,9 cm</b>						

Alle Vorschläge preisgleich auch gespiegelt erhältlich, Vorschlagsnummer mit Anhang "G" angeben

FüÙe siehe Seite 100.

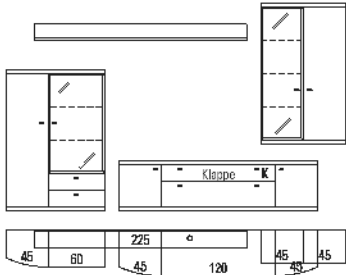
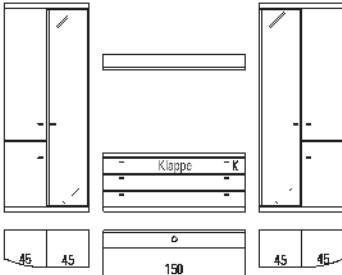
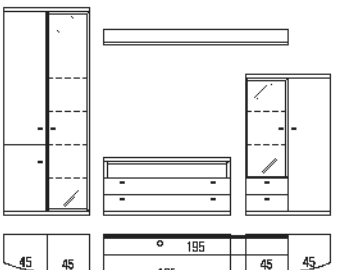
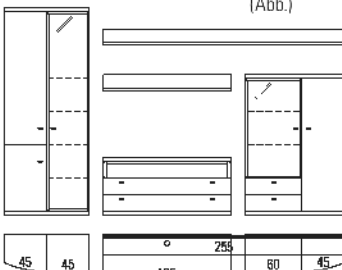
Beschreibung + Maße		Artikel	PG 1	PG 2	Beschreibung + Maße		Artikel	PG 1	PG 2
		<b>38038</b>	(VZ)	(VZ)			<b>38021</b>	(VZ)	(VZ)
<p><b>V 38038</b> bestehend aus:</p> <p>38007, 85122, 77437, 85123, 90212, 30734, 30731</p>		<p><b>mögliches Zubehöer:</b></p> <p>2x 1er Set LED-Strahler à <b>90489</b></p> <p>2er Set Glasb.-Bel. (Ind.) B60 <b>93994</b></p> <p>3er Set Glasb.-Bel. (Ind.) B45 <b>93998</b></p> <p>Indirekte LED Korpusbel. 3R <b>92468</b></p> <p>Indirekte LED Korpusbel. 4R <b>92470</b></p> <p>Spiegelrückwand 3R/B60 <b>90450</b></p> <p>Spiegelrückwand 4R/B45 <b>90102</b></p> <p>abw. Rückwandfarbe 3R/B60 <b>91067</b></p> <p>abw. Rückwandfarbe 4R/B45 <b>91070</b></p> <p>TV-Halterung mit Wandbefestigungsplatte und Holzblende <b>91195</b></p> <p>Repeater <b>90135</b></p> <p>2x CD/DVD-Eint. B60 (für B120) à <b>93929</b></p> <p>Wandbordbeleuchtung B225 <b>90062</b></p> <p>Hochgl. Front <b>91349</b></p> <p>Hochgl. Korpus + Front <b>91954</b></p> <p>Hochgl. Wandbord B225 <b>91317</b></p> <p>Hochglanz Holzblende <b>91877</b></p> <p>Funkfernbedienung</p>			<p><b>V 38021</b> bestehend aus:</p> <p>85184, 30550, 75647, 90207, 30549, 85185</p>		<p><b>mögliches Zubehöer:</b></p> <p>2x 1er Set LED-Strahler à <b>90489</b></p> <p>2x 5er Set Glasb.-Bel. (Ind.) B45 à <b>94010</b></p> <p>2x Indirekte LED Korpusbel. 6R à <b>92474</b></p> <p>2x Spiegelrückwand 6R/B45 à <b>90110</b></p> <p>2x abw. Rückwandfarbe 6R/B45 à <b>92302</b></p> <p>TV-Halterung mit Wandbefestigungsplatte und Holzblende <b>91195</b></p> <p>Repeater <b>90135</b></p> <p>Wandbordbeleuchtung B150 <b>90057</b></p> <p>Hochgl. Front <b>91348</b></p> <p>Hochgl. Korpus + Front <b>91952</b></p> <p>Hochgl. Wandbord B150 <b>91312</b></p> <p>Hochglanz Holzblende <b>91877</b></p> <p>Schubkasteneinteilung</p> <p>Funkfernbedienung</p>		
<p>Gesamtbreite: ca. 360,0 cm</p> <p><b>B:</b> 105,0/240,0 cm <b>H:</b> 219,6 cm <b>T:</b> 48,9 cm</p>		Seite 107			<p>Gesamtbreite: ca. 360,0 cm</p> <p><b>B:</b> 90,0/150,0/90,0 cm <b>H:</b> 220,2 cm <b>T:</b> 48,9 cm</p>		Seite 105 Seite 107		
		<b>38349</b>	(VZ)	(VZ)			<b>38350</b>	(VZ)	(VZ)
<p><b>V 38349</b> bestehend aus:</p> <p>85184, 30550, 33814, 38371G, 90210</p>		<p><b>mögliches Zubehöer:</b></p> <p>2x 1er Set LED-Strahler à <b>90489</b></p> <p>5er Set Glasb.-Bel. (Ind.) B45 <b>94010</b></p> <p>2er Set Glasb.-Bel. (Ind.) B45 <b>93992</b></p> <p>Indirekte LED Korpusbel. 6R <b>92474</b></p> <p>Indirekte LED Korpusbel. 3R <b>92468</b></p> <p>Spiegelrückwand 6R/B45 <b>90110</b></p> <p>Spiegelrückwand 3R/B45 <b>90099</b></p> <p>abw. Rückwandfarbe 6R/B45 <b>92302</b></p> <p>abw. Rückwandfarbe 3R/B45 <b>91066</b></p> <p>TV-Halterung mit Wandbefestigungsplatte und Holzblende <b>91195</b></p> <p>Wandbordbeleuchtung B195 <b>90060</b></p> <p>Hochgl. Front <b>91348</b></p> <p>Hochgl. Korpus + Front <b>91952</b></p> <p>Hochgl. Wandbord B195 <b>91315</b></p> <p>Hochglanz Holzblende <b>91877</b></p> <p>Schubkasteneinteilung</p> <p>Funkfernbedienung</p>			<p>* mit Element Breite: 120,0 cm</p> <p>* mit Element Breite: 135,0 cm (Abb.)</p> <p><b>V 38350</b> bestehend aus:</p> <p>85184, 30550, 32975, 38007G, 90205, 90213</p>		<p><b>mögliches Zubehöer:</b></p> <p>2x 1er Set LED-Strahler à <b>90489</b></p> <p>5er Set Glasb.-Bel. (Ind.) B45 <b>94010</b></p> <p>2er Set Glasb.-Bel. (Ind.) B60 <b>93994</b></p> <p>Indirekte LED Korpusbel. 6R <b>92474</b></p> <p>Indirekte LED Korpusbel. 3R <b>92468</b></p> <p>Spiegelrückwand 6R/B45 <b>90110</b></p> <p>Spiegelrückwand 3R/B60 <b>90450</b></p> <p>abw. Rückwandfarbe 6R/B45 <b>92302</b></p> <p>abw. Rückwandfarbe 3R/B60 <b>91067</b></p> <p>TV-Halterung mit Wandbefestigungsplatte und Holzblende <b>91195</b></p> <p>Hochgl. Front <b>91348</b></p> <p>Hochgl. Korpus + Front <b>91952</b></p> <p>Hochglanz Holzblende <b>91877</b></p> <p>Schubkasteneinteilung</p> <p>Wandbordbeleuchtung</p> <p>Hochgl. Wandbordrückwand</p> <p>Funkfernbedienung</p>		
<p>Gesamtbreite: ca. 345,0 cm</p> <p><b>B:</b> 90,0/135,0/90,0 cm <b>H:</b> 220,2 cm <b>T:</b> 48,9 cm</p>		Seite 105 Seite 107			<p>Gesamtbreite: ca. 345,0 (360,0) cm</p> <p><b>B:</b> 90,0/120,0 (135,0)/105,0 cm <b>H:</b> 220,2 cm <b>T:</b> 48,9 cm</p>		Seite 105 Seite 90 Seite 112 Seite 107		

Alle Vorschläge preisgleich auch gespiegelt erhältlich, Vorschlagsnummer mit Anhang "G" angeben

FüÙe siehe Seite 100.

Beschreibung + Maße		Artikel	PG 1	PG 2	Beschreibung + Maße		Artikel	PG 1	PG 2	
* mit Element Breite: 120,0 cm		<b>38352</b>	(VZ)	(VZ)			<b>38354</b>	(VZ)	(VZ)	
* mit Element Breite: 135,0 cm (Abb.)		<b>38353</b>	(VZ)	(VZ)						
<b>V 38252</b> bestehend aus: 38016, 32975, 30402, 30395, 90213		<b>mögliches Zubehör:</b> 2x 1er Set LED-Strahler à <b>90489</b> 4er Set Glasb.-Bel. (Ind.) B60 <b>94006</b> 3er Set Glasb.-Bel. (Ind.) B45 <b>93998</b> Indirekte LED Korpusbel. 5R <b>92472</b> Indirekte LED Korpusbel. 4R <b>92470</b> Spiegelrückwand 5R/B60 <b>90107</b> Spiegelrückwand 4R/B45 <b>90102</b> abw. Rückwandfarbe 5R/B60 <b>92242</b> abw. Rückwandfarbe 4R/B45 <b>91070</b> TV-Halterung mit Wandbefestigungsplatte und Holzblende <b>91195</b> Wandbordbeleuchtung B225 <b>90062</b> Wandbordbeleuchtung B240 <b>90063</b> Hochgl. Front <b>91348</b> Hochgl. Korpus + Front (V38352) <b>91952</b> Hochgl. Korpus + Front (V38353) <b>91953</b> Hochgl. Wandbord B225 <b>91317</b> Hochgl. Wandbord B240 <b>91318</b> Hochglanz Holzblende <b>91877</b> Schubkasteneinteilung Seite 105 Funkfernbedienung Seite 107			<b>V 38354</b> bestehend aus: 85184, 30550, 33814, 90206, 28719, 85175		<b>mögliches Zubehör:</b> 2x 1er Set LED-Strahler à <b>90489</b> 5er Set Glasb.-Bel. (Ind.) B45 <b>94010</b> 3er Set Glasb.-Bel. (Ind.) B45 <b>93998</b> Indirekte LED Korpusbel. 6R <b>92474</b> Indirekte LED Korpusbel. 4R <b>92470</b> Spiegelrückwand 6R/B45 <b>90110</b> Spiegelrückwand 4R/B45 <b>90102</b> abw. Rückwandfarbe 6R/B45 <b>92302</b> abw. Rückwandfarbe 4R/B45 <b>91070</b> TV-Halterung mit Wandbefestigungsplatte und Holzblende <b>91195</b> Wandbordbeleuchtung B135 <b>90056</b> Hochgl. Front <b>91400</b> Hochgl. Korpus + Front <b>91952</b> Hochgl. Wandbord B135 <b>91311</b> Hochglanz Holzblende <b>91877</b> Schubkasteneinteilung Seite 105 Funkfernbedienung Seite 107			
Gesamtbreite: ca. 345,0 (360,0) cm					Gesamtbreite: ca. 345,0 cm					
<b>B:</b> 105,0/120,0 (135,0)/90,0 cm <b>H:</b> 220,2 cm <b>T:</b> 48,9 cm					<b>B:</b> 90,0/135,0/90,0 cm <b>H:</b> 220,2 cm <b>T:</b> 48,9 cm					
		<b>38355</b>	(VZ)	(VZ)			<b>38356</b>	(VZ)	(VZ)	
<b>V 38355</b> bestehend aus: 85184, 30574, 38214, 90208, 38014		<b>mögliches Zubehör:</b> 1er Set LED-Strahler <b>90489</b> 4er Set Glasb.-Bel. (Ind.) B45 <b>94004</b> Indirekte LED Korpusbel. 5R <b>92472</b> Spiegelrückwand 5R/B45 <b>90106</b> abw. Rückwandfarbe 5R/B45 <b>92241</b> 2x LED-Holzbodenbel. B45 à <b>8058</b> TV-Halterung mit Wandbefestigungsplatte und Holzblende <b>91195</b> Wandbordbeleuchtung B165 <b>90058</b> Hochgl. Front <b>91350</b> Hochgl. Korpus + Front <b>91955</b> Hochgl. Wandbord B165 <b>91313</b> Hochglanz Holzblende <b>91877</b> Schubkasteneinteilung Seite 105 Funkfernbedienung Seite 107			<b>V 38356</b> bestehend aus: 85184, 30574, 38213, 90207, 30573, 85185		<b>mögliches Zubehör:</b> 2x 1er Set LED-Strahler à <b>90489</b> 2x 4er Set Glasb.-Bel. (Ind.) B45 à <b>94004</b> 2x Indirekte LED Korpusbel. 5R à <b>92472</b> 2x Spiegelrückwand 5R/B45 à <b>90106</b> 2x abw. Rückwandfarbe 5R/B45 à <b>92241</b> TV-Halterung mit Wandbefestigungsplatte und Holzblende <b>91195</b> Wandbordbeleuchtung B150 <b>90057</b> Hochgl. Front <b>91349</b> Hochgl. Korpus + Front <b>91954</b> Hochgl. Wandbord B150 <b>91312</b> Hochglanz Holzblende <b>91877</b> Schubkasteneinteilung Seite 105 Funkfernbedienung Seite 107			
Gesamtbreite: ca. 375,0 cm					Gesamtbreite: ca. 360,0 cm					
<b>B:</b> 90,0/165,0/90,0 cm <b>H:</b> 220,2 cm <b>T:</b> 48,9 cm					<b>B:</b> 90,0/150,0/90,0 cm <b>H:</b> 220,2 cm <b>T:</b> 48,9 cm					

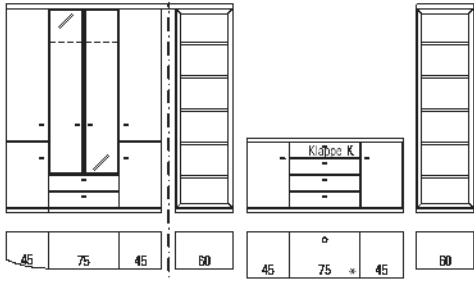
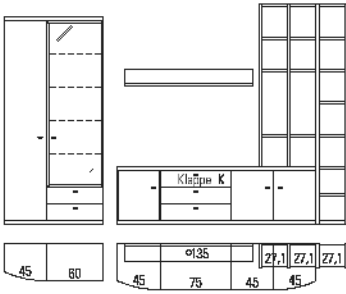
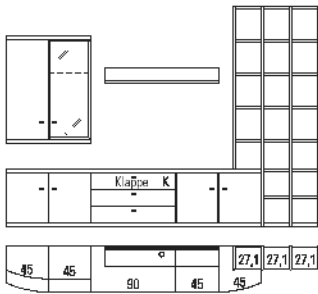
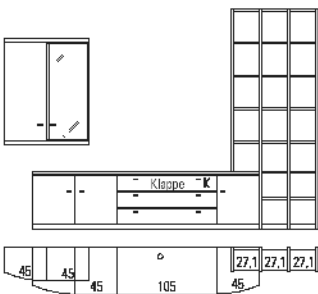
Beschreibung + Maße		Artikel	PG 1	PG 2	Beschreibung + Maße		Artikel	PG 1	PG 2	
* mit Element Breite: 75,0 cm (Abb.) * mit Element Breite: 90,0 cm		<b>38037</b>	(VZ)	(VZ)			<b>38025</b>	(VZ)	(VZ)	
<b>V 38037</b> bestehend aus: 85184, 32256, 30562, 2x 32648, 30180, 31112, 30181		<b>mögliches Zubehöer:</b> 2er Set LED-Strahler <b>90490</b> 4er Set Glasb.-Bel. (Ind.) B75 <b>94007</b> Indirekte LED Korpusbel. 5R <b>92472</b> Spiegelrückwand 5R/B75 <b>90108</b> abw. Rückwandfarbe 5R/B75 <b>92243</b> 6x LED-Holzbodenbel. B60 à <b>8059</b> TV-Halterung mit Wandbefestigungsplatte und Holzblende <b>91195</b> Repeater <b>90135</b> Hochgl. Front <b>91354</b> Hochgl. Korpus + Front <b>91913</b> Hochglanz Holzblende <b>91877</b> Schubkasteneinteilung Seite 105 Funkfernbedienung Seite 107					<b>V 38025</b> bestehend aus: 38016, 85130, 32969, 30152, 85131, 90206, 2x 62001, 2x 62002, 62025, 15x 62009	<b>mögliches Zubehöer:</b> 1er Set LED-Strahler <b>90489</b> 2er Set LED-Strahler <b>90490</b> 4er Set Glasb.-Bel. (Ind.) B60 <b>94006</b> Indirekte LED Korpusbel. 5R <b>92472</b> Spiegelrückwand 5R/B60 <b>90107</b> abw. Rückwandfarbe 5R/B60 <b>92242</b> TV-Halterung mit Wandbefestigungsplatte und Holzblende <b>91195</b> Repeater <b>90135</b> Kabelkanal für Wangen <b>90080</b> Wandbordbeleuchtung B135 <b>90056</b> 2x Höhenverstellung à <b>90156</b> Hochgl. Front <b>91400</b> Hochgl. Korpus + Front <b>91952</b> Hochgl. Wandbord B135 <b>91311</b> Hochglanz Holzblende <b>91877</b> Schubkasteneinteilung Seite 105 Funkfernbedienung Seite 107		
Gesamtbreite: ca. 204,3 x 354,3 (369,3) cm					Gesamtbreite: ca. 362,9 cm					
<b>B:</b> 204,3 x 60,0/165,0 (180,0)/60,0 cm <b>H:</b> 220,2 cm <b>T:</b> 39,3/48,9 cm					<b>B:</b> 105,0/242,9 cm <b>H:</b> 250,0 cm <b>T:</b> 48,9 cm					
		<b>38357</b>	(VZ)	(VZ)			<b>38358</b>	(VZ)	(VZ)	
<b>V 38357</b> bestehend aus: 85130, 30153, 32970, 30152, 85131, 85208, 30715, 90205, 62001, 3x 62002, 2x 62025, 19x 62009		<b>mögliches Zubehöer:</b> 1er Set LED-Strahler <b>90489</b> 2er Set Glasb.-Bel. (Ind.) B45 <b>93992</b> Indirekte LED Korpusbel. 3R <b>92468</b> Spiegelrückwand 3R/B45 <b>90099</b> abw. Rückwandfarbe 3R/B45 <b>91066</b> TV-Halterung mit Wandbefestigungsplatte und Holzblende <b>91195</b> Repeater <b>90135</b> Wandbordbeleuchtung B120 <b>90055</b> 3x Höhenverstellung à <b>90156</b> Hochgl. Front <b>91345</b> Hochgl. Korpus + Front <b>91950</b> Hochgl. Wandbord B120 <b>91310</b> Hochglanz Holzblende <b>91877</b> Schubkasteneinteilung Seite 105 Funkfernbedienung Seite 107			<b>V 38358</b> bestehend aus: 85208, 30715, 85130, 30153, 31097, 85131, 62001, 3x 62002, 2x 62025, 19x 62009		<b>mögliches Zubehöer:</b> 1er Set LED-Strahler <b>90489</b> 2er Set Glasb.-Bel. (Ind.) B45 <b>93992</b> Indirekte LED Korpusbel. 3R <b>92468</b> Spiegelrückwand 3R/B45 <b>90099</b> abw. Rückwandfarbe 3R/B45 <b>91066</b> TV-Halterung mit Wandbefestigungsplatte und Holzblende <b>91195</b> Repeater <b>90135</b> 3x Höhenverstellung à <b>90156</b> Hochgl. Front <b>91343</b> Hochgl. Korpus + Front <b>91904</b> Hochglanz Holzblende <b>91877</b> Schubkasteneinteilung Seite 105 Funkfernbedienung Seite 107			
<b>B:</b> 332,9 cm <b>H:</b> 250,0 cm <b>T:</b> 48,9 cm					<b>B:</b> 332,9 cm <b>H:</b> 250,0 cm <b>T:</b> 48,9 cm					



Alle Vorschläge preisgleich auch gespiegelt erhältlich, Vorschlagsnummer mit Anhang "G" angeben

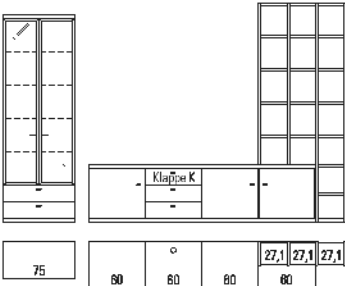
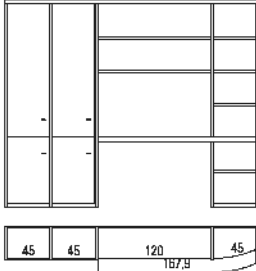
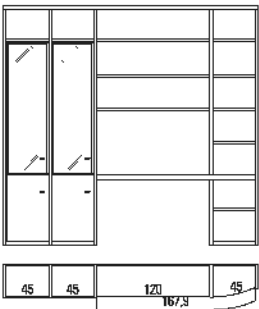
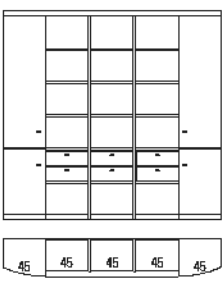

Beschreibung + Maße		Artikel	PG 1	PG 2	Beschreibung + Maße		Artikel	PG 1	PG 2
		<b>38359</b>	(VZ)	(VZ)			<b>38022</b>	(VZ)	(VZ)
<p><b>V 38359</b> bestehend aus:</p> <p>32256, 2x 30154, 30155,                      32968, 2x 62001, 2x 62002,                      62025, 17x 62009</p>		<p><b>mögliches Zubehöer:</b></p> <p>2er Set LED-Strahler <b>90490</b>                      4er Set Glasb.-Bel. (Ind.) B75 <b>94007</b>                      Indirekte LED Korpusbel. 5R <b>92472</b>                      Spiegelrückwand 5R/B75 <b>90108</b>                      abw. Rückwandfarbe 5R/B75 <b>92243</b>                      TV-Halterung mit Wandbefestigungsplatte und Holzblende <b>91195</b>                      Repeater <b>90135</b>                      2x Höhenverstellung à <b>90156</b>                      Hochgl. Front <b>91345</b>                      Hochgl. Korpus + Front <b>91903</b>                      Hochglanz Holzblende <b>91877</b>                      Schubkasteneinteilung Seite 105                      Funkfernbedienung Seite 107</p>		<p><b>V 38022</b> bestehend aus:</p> <p>4x 62004, 2x 30561W, 15194,                      2x 62023, 85325, 5186, 4x 5182,                      85336, 62001</p>		<p><b>mögliches Zubehöer:</b></p> <p>5x Höhenverstellung à <b>90156</b>                      Kabelkanal und Kabeldurchlass <b>90242</b>                      Einbau LED-Beleuchtung B120 <b>90197</b>                      Tochtimmer <b>90198</b>                      Hochgl. Front <b>91336</b>                      Funkfernbedienung Seite 107</p>			
Gesamtbreite: ca. 362,9 cm						Gesamtbreite: ca. 362,9 cm			
<b>B:</b> 272,9/75,0 cm <b>H:</b> 250,0 cm <b>T:</b> 48,9 cm						<b>B:</b> 269,5 cm <b>H:</b> 220,2 cm <b>T:</b> 48,7 cm			
		<b>38360</b>	(VZ)	(VZ)			<b>38361</b>	(VZ)	(VZ)
<p><b>V 38360</b> bestehend aus:</p> <p>4x 62005, 2x 28651W, 15194,                      3x 62023, 85325, 5186,                      5x 5182, 3x 85336, 62002</p>		<p><b>mögliches Zubehöer:</b></p> <p>2er Set LED-Strahler <b>90490</b>                      2x 3er Set Glasb.-Bel. (Ind.) B45 à <b>93998</b>                      2x Indirekte LED Korpusbel. 4R à <b>92470</b>                      2x Spiegelrückwand 4R/B45 à <b>90102</b>                      2x abw. Rückwandfarbe 4R/B45 à <b>91070</b>                      5x Höhenverstellung à <b>90156</b>                      Kabelkanal und Kabeldurchlass <b>90242</b>                      Einbau LED-Beleuchtung B120 <b>90197</b>                      Tochtimmer <b>90198</b>                      Hochgl. Front <b>91336</b>                      Funkfernbedienung Seite 107</p>		<p><b>V 38361</b> bestehend aus:</p> <p>85184, 2x 62004, 3x 62032,                      15x 62019, 3x 85320, 3x 62066,                      85185</p>		<p><b>mögliches Zubehöer:</b></p> <p>2x Höhenverstellung à <b>90156</b>                      Hochgl. Front <b>91342</b>                      Hochgl. Korpus + Front <b>91897</b></p>			
<b>B:</b> 269,5 cm <b>H:</b> 250,0 cm <b>T:</b> 48,7 cm						<b>B:</b> 230,8 cm <b>H:</b> 220,2 cm <b>T:</b> 39,3 cm			

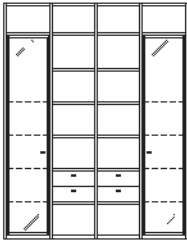
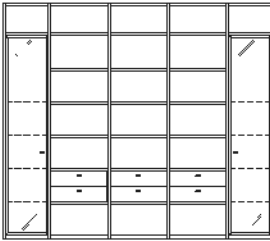
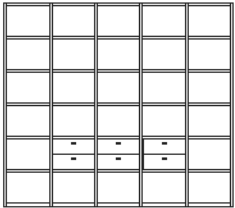
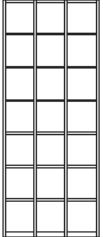
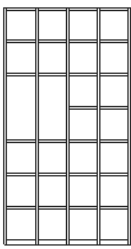
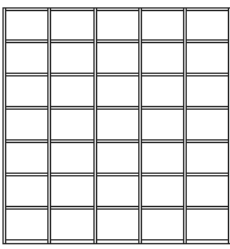
Alle Vorschläge preisgleich auch gespiegelt erhältlich, Vorschlagsnummer mit Anhang "G" angeben

Beschreibung + Maße		Artikel	PG 1	PG 2	Beschreibung + Maße		Artikel	PG 1	PG 2
 <p><b>V 38050</b> bestehend aus:                      5x 62005, 30549W, 2x 62032,                      16x 62019, 2x 62066, 30550W</p>	<p><b>mögliches Zubehör:</b></p> <ul style="list-style-type: none"> <li>2x 1er Set LED-Strahler à <b>90489</b></li> <li>2x 5er Set Glasb.-Bel. (Ind.) B45 à <b>94010</b></li> <li>2x Indirekte LED Korpusbel. 6R à <b>92474</b></li> <li>2x Spiegelrückwand 6R/B45 à <b>90110</b></li> <li>2x abw. Rückwandfarbe 6R/B45 à <b>92302</b></li> <li>5x Höhenverstellung à <b>90156</b></li> <li>5x Deckenverspanner à <b>90155</b></li> <li>Hochgl. Front <b>91396</b></li> <li>Funkfernbedienung Seite 107</li> </ul>	<b>38050</b>	(VZ)	(VZ)	 <p><b>V 38362</b> bestehend aus:                      6x 62005, 30549W, 2x 62019,                      3x 62033, 21x 62020, 3x 62067,                      30550W</p>	<p><b>mögliches Zubehör:</b></p> <ul style="list-style-type: none"> <li>2x 1er Set LED-Strahler à <b>90489</b></li> <li>2x 5er Set Glasb.-Bel. (Ind.) B45 à <b>94010</b></li> <li>2x Indirekte LED Korpusbel. 6R à <b>92474</b></li> <li>2x Spiegelrückwand 6R/B45 à <b>90110</b></li> <li>2x abw. Rückwandfarbe 6R/B45 à <b>92302</b></li> <li>6x Höhenverstellung à <b>90156</b></li> <li>6x Deckenverspanner à <b>90155</b></li> <li>Hochgl. Front <b>91398</b></li> <li>Funkfernbedienung Seite 107</li> </ul>	<b>38362</b>	(VZ)	(VZ)
<p><b>B:</b> 194,5 cm <b>H:</b> 250,0 cm <b>T:</b> 35,0 cm</p>					<p><b>B:</b> 287,4 cm <b>H:</b> 250,0 cm <b>T:</b> 35,0 cm</p>				
 <p><b>V 38363</b> bestehend aus:                      2x 62001, 4x 62004, 5185,                      6x 5181, 3x 62032, 18x 62019,                      3x 62066, 5186, 6x 5182</p>	<p><b>mögliches Zubehör:</b></p> <ul style="list-style-type: none"> <li>6x Höhenverstellung à <b>90156</b></li> <li>6x Deckenverspanner à <b>90155</b></li> <li>3x Hochgl. Front 1R/B45 à <b>91210</b></li> </ul>	<b>38363</b>	(VZ)	(VZ)	 <p><b>Tiefe: 25,4 cm</b>                      Breite: 68,7 cm (30/30)                      Breite: 101,6 cm (30/30/30) (Abb.)</p> <p><b>V 38364</b> bestehend aus:                      3x 62002, 2x 62026, 14x 62010</p> <p><b>V 38365</b> bestehend aus:                      4x 62002, 3x 62026, 21x 62010</p> <p><b>H:</b> 250,0 cm</p>	<p><b>mögliches Zubehör:</b></p> <ul style="list-style-type: none"> <li>Höhenverstellung à <b>90156</b></li> <li>Deckenverspanner à <b>90155</b></li> </ul>	<b>38364</b> <b>38365</b>		
<p><b>B:</b> 242,4 cm <b>H:</b> 215,7 cm <b>T:</b> 35,0 cm</p>									
 <p><b>Tiefe: 25,4 cm</b>                      Breite: 101,6 cm (30/30/30)                      Breite: 134,5 cm (30/30/30/30) (Abb.)</p> <p><b>V 38366</b> bestehend aus:                      4x 62002, 3x 62026, 19x 62010</p> <p><b>V 38367</b> bestehend aus:                      5x 62002, 4x 62026, 26x 62010</p> <p><b>H:</b> 250,0 cm</p>	<p><b>mögliches Zubehör:</b></p> <ul style="list-style-type: none"> <li>Höhenverstellung à <b>90156</b></li> <li>Deckenverspanner à <b>90155</b></li> </ul>	<b>38366</b> <b>38367</b>			 <p><b>Tiefe: 35,0 cm</b>                      Breite: 146,6 cm (45/45/45)                      Breite: 194,5 cm (45/45/45/45)                      Breite: 242,4 cm (45/45/45/45/45) (Abb.)</p> <p><b>V 38368</b> bestehend aus:                      2x 62002, 2x 62005, 5185,                      7x 5181, 62032, 7x 62019,                      5186, 7x 5182</p> <p><b>V 38369</b> bestehend aus:                      2x 62002, 3x 62005, 5185,                      7x 5181, 2x 62032, 14x 62019,                      5186, 7x 5182</p> <p><b>V 38370</b> bestehend aus:                      2x 62002, 4x 62005, 5185,                      7x 5181, 3x 62032, 21x 62019,                      5186, 7x 5182</p> <p><b>H:</b> 250,0 cm</p>	<p><b>mögliches Zubehör:</b></p> <ul style="list-style-type: none"> <li>Höhenverstellung à <b>90156</b></li> <li>Deckenverspanner à <b>90155</b></li> </ul>	<b>38368</b> <b>38369</b> <b>38370</b>		





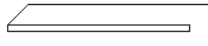
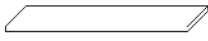
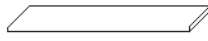

Wangensystem

für Wangentiefe 25,4 cm

Beschreibung + Maße		Artikel	PG 1	PG 2	Beschreibung + Maße		Artikel	PG 1	PG 2
 <p>Raumteilerberechnung s. Seite 109.</p> <p>Fertigung als Aufsatzwange, nicht bodenstehende Wange oder Wangenlösung im Überbau gegen Berechnung s. Seite 109.</p> <p><b>T: 25,4 cm Stärke: 2,9 cm</b></p>	<p><b>Wange</b></p> <ul style="list-style-type: none"> <li>– Positionsbohrung im Modellraster</li> <li>– Aussen- und Mittelwange werden kommissionsorientiert gebohrt</li> <li>– bauseitige Befestigung zwingend erforderlich</li> </ul> <p>Höhe: 215,7 cm (6R) <b>62001</b></p> <p>Höhe: 250,0 cm (7R) <b>62002</b></p> <p>Höhe: 260,0 cm <b>62003</b></p> <p>Höhe bis max. 427,7 cm <b>66022</b></p> <p>(Wunschmaß bitte angeben, Überlange Wangen werden grundsätzlich auf der Höhe 215,7 cm geteilt)</p> <p><b>mögliches Zubehör:</b></p> <p>Höhenänderung <b>90152</b></p> <p>Kopfkante <b>93563</b></p> <p>Wangen bis 190,0 cm inkl. Kopfkante (ohne Aufpreis)</p>				 <p><b>Sockelboden</b></p> <p>Breite: 27,1 cm <b>62025</b></p> <p>Breite: 30,0 cm <b>62026</b></p> <p>Breite: 37,5 cm <b>30040</b></p> <p>Breite: 45,0 cm <b>62027</b></p> <p>Breite: 60,0 cm <b>62028</b></p> <p>Breite: 75,0 cm <b>62029</b></p> <p>Breite: 90,0 cm <b>33996</b></p> <p><b>T: 24,3 cm (inkl. 1,5 cm Bodenrücksprung) Stärke: 4,5 cm inkl. Sockelleiste</b></p>				
	<p><b>Wange</b> <b>62007</b></p> <p>Höhe min. 30,0 cm (Preis pro angefangene 10,0 cm) bis Höhe 190,0 cm inkl. Kopfkante</p>					 <p><b>Zwischenbauboden</b></p> <p>Breite: 27,1 cm <b>62009</b></p> <p>Breite: 30,0 cm <b>62010</b></p> <p>Breite: 37,5 cm <b>30018</b></p> <p>Breite: 45,0 cm <b>62011</b></p> <p>Breite: 60,0 cm <b>62012</b></p> <p>Breite: 75,0 cm <b>62013</b></p> <p>Breite: 90,0 cm <b>62014</b></p> <p>Breite: 105,0 cm <b>80430</b></p> <p>Breite: 120,0 cm <b>62015</b></p> <p>Breite: max. 200,0 cm <b>62016</b></p> <p>(Preis pro angefangene 10,0 cm) (ab 100,0 cm Tischlerplatte)</p> <p>ab 130,0 cm standardmäßig zusätzlicher Wandbefestigungsbeschlag im Lieferumfang enthalten!</p> <p><b>T: 24,3 cm (inkl. 1,5 cm Bodenrücksprung) Stärke: 2,6 cm</b></p>			
 <p>einzelne Bodenbreite berechnen! Wangenstärke wird automatisch zugegeben.</p> <p><b>Abdeckblatt (durchgehend)</b></p> <p>Breite: 27,1 cm <b>50157</b></p> <p>Breite: 30,0 cm <b>9644</b></p> <p>Breite: 37,5 cm <b>50990</b></p> <p>Breite: 45,0 cm <b>9645</b></p> <p>Breite: 60,0 cm <b>9646</b></p> <p>Breite: 75,0 cm <b>9647</b></p> <p>Breite: 90,0 cm <b>9648</b></p> <p>Breite: 105,0 cm <b>85327</b></p> <p>Breite: 120,0 cm <b>9649</b></p> <p>Breite: max. 270,0 cm <b>9650</b></p> <p>(Preis pro angefangene 10,0 cm) (ab 100,0 cm Tischlerplatte)</p> <p><b>T: 26,0 cm Stärke: 3,9 cm</b></p>				 <p><b>Abdeckblatt (durchgehend)</b></p> <p>Breite: 27,1 cm <b>85307</b></p> <p>Breite: 30,0 cm <b>85308</b></p> <p>Breite: 37,5 cm <b>85309</b></p> <p>Breite: 45,0 cm <b>85310</b></p> <p>Breite: 60,0 cm <b>85311</b></p> <p>Breite: 75,0 cm <b>85312</b></p> <p>Breite: 90,0 cm <b>85313</b></p> <p>Breite: 105,0 cm <b>85314</b></p> <p>Breite: 120,0 cm <b>85315</b></p> <p>Breite: max. 270,0 cm <b>85316</b></p> <p>(Preis pro angefangene 10,0 cm) (ab 100,0 cm Tischlerplatte)</p> <p>einzelne Bodenbreite berechnen! Wangenstärke wird automatisch zugegeben.</p> <p><b>T: 26,0 cm Stärke: 4,5 cm</b></p>					

Wangensystem

für Wangentiefe 35,0 cm



Beschreibung + Maße		Artikel	PG 1	PG 2	Beschreibung + Maße		Artikel	PG 1	PG 2
 <p>Raumteilerberechnung s. Seite 109.</p> <p>Fertigung als Aufsatzwange, nicht bodenstehende Wange oder Wangenlösung im Überbau gegen Berechnung s. Seite 109.</p>	<p><b>Wange</b></p> <ul style="list-style-type: none"> <li>– Positionsbohrung im Modellraster</li> <li>– Aussen- und Mittelwange werden kommissionsorientiert gebohrt</li> <li>– bauseitige Befestigung zwingend erforderlich</li> </ul> <p>Höhe: 215,7 cm (6R) <b>62004</b></p> <p>Höhe: 250,0 cm (7R) <b>62005</b></p> <p>Höhe: 260,0 cm <b>62006</b></p> <p>Höhe bis max. 427,7 cm <b>66023</b></p> <p>(Wunschmaß bitte angeben, Überlange Wangen werden grundsätzlich auf der Höhe 215,7 cm geteilt)</p> <p><b>mögliches Zubehör:</b></p> <p>Höhenänderung <b>90152</b></p> <p>Kopfkante <b>93563</b></p> <p>Wangen bis 190,0 cm inkl. Kopfkante (ohne Aufpreis)</p>				 <p><b>Sockelboden</b></p> <p>Breite: 27,1 cm <b>62030</b></p> <p>Breite: 30,0 cm <b>62031</b></p> <p>Breite: 37,5 cm <b>30048</b></p> <p>Breite: 45,0 cm <b>62032</b></p> <p>Breite: 60,0 cm <b>62033</b></p> <p>Breite: 75,0 cm <b>62034</b></p> <p>Breite: 90,0 cm <b>33997</b></p> <p><b>T: 33,9 cm (inkl. 1,5 cm Bodenrücksprung)</b></p> <p><b>Stärke: 4,5 cm inkl. Sockelleiste</b></p>				
	<p><b>T: 35,0 cm Stärke: 2,9 cm</b></p>								
	<p><b>Wange</b></p> <p>Höhe min. 30,0 cm</p> <p>(Preis pro angefangene 10,0 cm) bis Höhe 190,0 cm inkl. Kopfkante</p>	<b>62008</b>			 <p><b>Zwischenbauboden</b></p> <p>Breite: 27,1 cm <b>62017</b></p> <p>Breite: 30,0 cm <b>62018</b></p> <p>Breite: 37,5 cm <b>30029</b></p> <p>Breite: 45,0 cm <b>62019</b></p> <p>Breite: 60,0 cm <b>62020</b></p> <p>Breite: 75,0 cm <b>62021</b></p> <p>Breite: 90,0 cm <b>62022</b></p> <p>Breite: 105,0 cm <b>80431</b></p> <p>Breite: 120,0 cm <b>62023</b></p> <p>Breite: max. 200,0 cm <b>62024</b></p> <p>(Preis pro angefangene 10,0 cm) (ab 100,0 cm Tischlerplatte)</p> <p>ab 130,0 cm standardmäßig zusätzlicher Wandbefestigungsbeschlag im Lieferumfang enthalten!</p> <p><b>T: 33,9 cm (inkl. 1,5 cm Bodenrücksprung) Stärke: 2,6 cm</b></p>				
	<p><b>T: 35,0 cm Stärke: 2,9 cm</b></p>								
 <p>einzelne Bodenbreite berechnen! Wangenstärke wird automatisch zugegeben.</p>	<p><b>Abdeckblatt</b> (durchgehend)</p> <p>Breite: 27,1 cm <b>9651</b></p> <p>Breite: 30,0 cm <b>9652</b></p> <p>Breite: 37,5 cm <b>50991</b></p> <p>Breite: 45,0 cm <b>9653</b></p> <p>Breite: 60,0 cm <b>9654</b></p> <p>Breite: 75,0 cm <b>9655</b></p> <p>Breite: 90,0 cm <b>9656</b></p> <p>Breite: 105,0 cm <b>85328</b></p> <p>Breite: 120,0 cm <b>9657</b></p> <p>Breite: max. 270,0 cm <b>9658</b></p> <p>(Preis pro angefangene 10,0 cm) (ab 100,0 cm Tischlerplatte)</p> <p>Abdeckblätter für Korpusstärke 48,9 cm <b>+30%</b></p>				 <p><b>Abdeckblatt</b> (durchgehend)</p> <p>Breite: 27,1 cm <b>85317</b></p> <p>Breite: 30,0 cm <b>85318</b></p> <p>Breite: 37,5 cm <b>85319</b></p> <p>Breite: 45,0 cm <b>85320</b></p> <p>Breite: 60,0 cm <b>85321</b></p> <p>Breite: 75,0 cm <b>85322</b></p> <p>Breite: 90,0 cm <b>85323</b></p> <p>Breite: 105,0 cm <b>85324</b></p> <p>Breite: 120,0 cm <b>85325</b></p> <p>Breite: max. 270,0 cm <b>85326</b></p> <p>(Preis pro angefangene 10,0 cm) (ab 100,0 cm Tischlerplatte)</p> <p>Abdeckblätter für Korpusstärke 48,9 cm <b>+30%</b></p> <p><b>T: 35,6 cm Stärke: 4,5 cm</b></p>				
	<p><b>T: 35,6 cm Stärke: 3,9 cm</b></p>								

Wangensystem

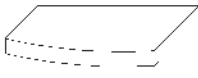
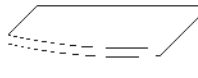
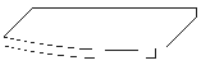
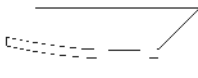
Zwischenbauböden für Tiefe 25,4 / 35,0 cm

Beschreibung + Maße		Artikel	PG 1	PG 2	Beschreibung + Maße		Artikel	PG 1	PG 2	
 <p><b>Sockelboden</b></p> <p>Breite: 30,0 cm links abgerundet (Abb.)</p> <p>Breite: 30,0 cm rechts abgerundet</p> <p>Breite: 45,0 cm links abgerundet (Abb.)</p> <p>Breite: 45,0 cm rechts abgerundet</p>		<b>5183</b>			 <p><b>Zwischenbauboden</b></p> <p>Breite: 30,0 cm links abgerundet (Abb.)</p> <p>Breite: 30,0 cm rechts abgerundet</p> <p>Breite: 45,0 cm links abgerundet (Abb.)</p> <p>Breite: 45,0 cm rechts abgerundet</p>		<b>5179</b>			
		<b>5184</b>					<b>5180</b>			
		<b>5185</b>					<b>5181</b>			
		<b>5186</b>					<b>5182</b>			
<p>T: 24,3/33,9 cm (inkl. 1,5 cm Bodenrücksprung)  <b>Stärke:</b> 4,5 cm inkl. Sockelleiste</p>					<p>T: 24,3/33,9 cm (inkl. 1,5 cm Bodenrücksprung)  <b>Stärke:</b> 2,6 cm</p>					
 <p><b>Abdeckblatt</b></p> <p>Breite: 30,0 cm links abgerundet (Abb.)</p> <p>Breite: 30,0 cm rechts abgerundet</p> <p>Breite: 45,0 cm links abgerundet (Abb.)</p> <p>Breite: 45,0 cm rechts abgerundet</p>		<b>85329</b>			 <p><b>Abdeckblatt</b></p> <p>Breite: 30,0 cm links abgerundet (Abb.)</p> <p>Breite: 30,0 cm rechts abgerundet</p> <p>Breite: 45,0 cm links abgerundet (Abb.)</p> <p>Breite: 45,0 cm rechts abgerundet</p>		<b>85333</b>			
		<b>85330</b>					<b>85334</b>			
		<b>85331</b>					<b>85335</b>			
		<b>85332</b>					<b>85336</b>			
<p>T: 26,0/35,6 cm <b>Stärke:</b> 3,9 cm</p>					<p>T: 26,0/35,6 cm <b>Stärke:</b> 4,5 cm</p>					

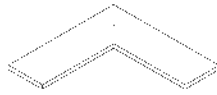
Wangen-Eckzwischenbauböden

Beschreibung + Maße		Artikel	PG 1	PG 2	Beschreibung + Maße		Artikel	PG 1	PG 2
 <p><b>Sockelboden</b></p> <p>für Tiefe: 25,4 cm</p> <p>für Tiefe: 35,0 cm (inkl. 1,5 cm Bodenrücksprung)</p>		<b>62080</b>			 <p><b>Zwischenbauboden</b></p> <p>für Tiefe: 25,4 cm</p> <p>für Tiefe: 35,0 cm (inkl. 1,5 cm Bodenrücksprung)</p>		<b>62078</b>		
		<b>62081</b>					<b>62079</b>		
<p><b>Schenkelmaß:</b> 77,1 cm x 77,1 cm <b>Stärke:</b> 4,5 cm inkl. Sockelleiste</p>					<p><b>Schenkelmaß:</b> 77,1 cm x 77,1 cm <b>Stärke:</b> 2,6 cm</p>				
 <p><b>Abdeckblatt</b></p> <p>für Tiefe: 25,4 cm</p> <p>für Tiefe: 35,0 cm</p>		<b>4297</b>			 <p><b>Abdeckblatt</b></p> <p>für Tiefe: 25,4 cm</p> <p>für Tiefe: 35,0 cm</p>		<b>85337</b>		
		<b>9679</b>					<b>85338</b>		
<p><b>Schenkelmaß:</b> 77,1 cm x 77,1 cm  T: 26,0/35,6 cm <b>Stärke:</b> 3,9 cm</p>					<p><b>Schenkelmaß:</b> 77,1 cm x 77,1 cm  T: 26,0/35,6 cm <b>Stärke:</b> 4,5 cm</p>				

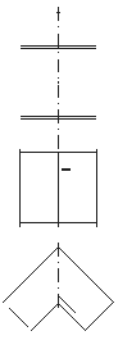
Beschreibung + Maße		Artikel	PG 1	PG 2
 <p><b>Eckleiste</b></p> <p>bis Höhe 260,0 cm</p>	<b>62084</b>			
<b>Regal-Zwischenbaueckelement</b>				
 <p><b>Zwischenbaueckelement</b></p> <p>2 Holztüren, 1 Einlegeboden, 3 Zwischenbauböden, 1 Eckleiste</p> <p>Schenkelmaß: 77,1 x 77,1 cm</p> <p>Regalbodentiefe 33,9 cm  Elementtiefe 39,3 cm</p> <p>Bei Bauhöhe &gt;6 Raster zusätzlichen Boden oder Abdeckblatt berücksichtigen!</p>		<b>62077</b>		
<p><b>H:</b> 215,7 cm</p>				

lichte Höhe: TV-Nische 88,4 cm Gerätenische 14,6 cm

Unterteil bitte zusätzlich bestellen

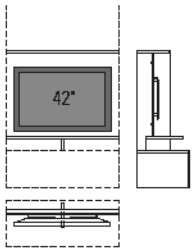
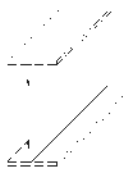
Beschreibung + Maße		Artikel	PG 1	PG 2	Beschreibung + Maße		Artikel	PG 1	PG 2
 <p><b>TV-Panel mit Gerätenische</b> Breite: 120,0 cm</p>	<p><b>62601</b></p>			 <p><b>TV-Rückwand</b> zum Einbau zwischen zwei Zwischenbauböden inkl. Kabeldurchlass</p> <p><b>Breite: 105,0 cm</b> Höhe: 67,8 cm Höhe: 85,4 cm</p> <p><b>Breite: 120,0 cm</b> Höhe: 67,8 cm Höhe: 85,4 cm</p> <p><b>Rückwand nach Maß</b> (Preis pro m²) Mindestpreis</p>	<p><b>79476</b> <b>79477</b></p> <p><b>79478</b> <b>79479</b></p> <p><b>31058</b></p>				
					<p>T: 1,5 cm</p>				

TV-Einteilung - Maßdetails

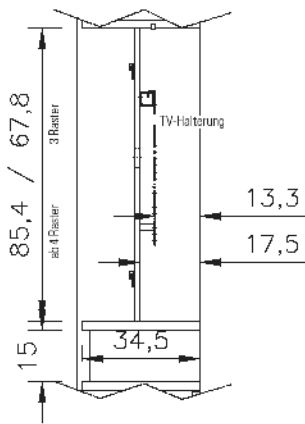

Das Paneel kann max. um 10,0 cm nach hinten versetzt werden. Ab 2,0 cm Tiefenversatz werden die Standardbohrungen sichtbar!

individuelle Tiefe bis max. 10,0 cm

Bitte lichtetes Maß vor dem Paneel angeben!

Bei allen TV-Rückwänden sind nur unsere RMW TV-Halterungen möglich.

90045

Maßdetails

Positionsbohrung im Modellraster

angegebene Maße = Oberkante Boden

215,7				 <p>lichtes Maß zwischen den Böden</p>
180,5				
145,3				
110,1				
74,9				
39,7				
0,0				

Grundriss



1,1 cm (B) Vorderkante Boden bis Vorderkante Wange

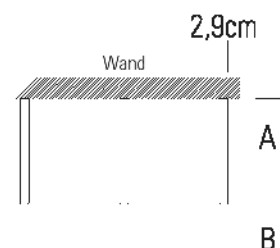

1,5 cm (A) Rücksprung des Bodens zur Hinterkante der Wange

Die angegebenen Bodenmaße enthalten den Rücksprung von 1,5 cm zur Hinterkante der Wange.

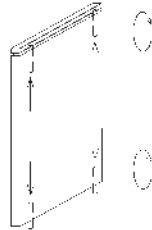
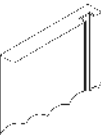
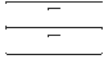

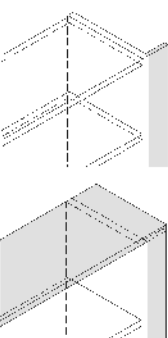
Zubehör

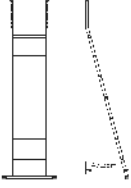
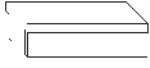
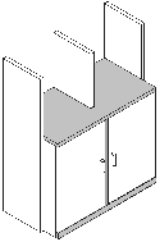
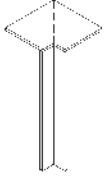

Beschreibung + Maße		Artikel	PG 1	PG 2	Beschreibung + Maße		Artikel	PG 1	PG 2
	<p><b>Wangenzusatzbohrung</b> durchgehende Lochreihe Abstand der Bohrungen je 3,2 cm</p> <p>Aufpreis pro Wange</p>	<b>90153</b>				<p><b>Höhenverstellung</b> <b>Deckenverspanner</b> inkl. Höhenkürzung</p> <p>Zum Ausrichten und Spannen von raumhohen Wangen (Bitte lichte Raumhöhe angeben) Verstellbereich 0 bis 2,5 cm</p> <p>Aufpreis pro Wange</p>	<b>90156</b> <b>90155</b>		
	<p><b>Kabelkanal für Wangen</b> mit Dichtungsbürste, pro Wange nur 1x Kabelkanal möglich, Einbauposition (links oder rechts) angeben</p> <p>Aufpreis pro Wange</p> <p>(bei Bestellung von Wangenbodenbeleuchtung enthalten)</p>	<b>90080</b>				<p><b>Schubkasteneinsatz</b></p> <p>Breite: 27,1 cm Breite: 30,0 cm Breite: 37,5 cm Breite: 45,0 cm Breite: 60,0 cm Breite: 75,0 cm</p> <p><b>mögliches Zubehör:</b> Hochgl. SK-Einsatz Tabelle C</p>	<b>62064</b> <b>62065</b> <b>90229</b> <b>62066</b> <b>62067</b> <b>62068</b>		
	<p><b>Rückwand für Regal-/Zwischenbau</b></p> <p>Breite: 27,1 cm <b>62069</b> Breite: 30,0 cm <b>62070</b> Breite: 37,5 cm <b>30087</b> Breite: 45,0 cm <b>62071</b> Breite: 60,0 cm <b>62072</b> Breite: 75,0 cm <b>62073</b> Maßanfertigung pro €/m<sup>2</sup> <b>62074</b> Mindestpreis</p> <p><b>mögliches Zubehör:</b> Kabeldurchlass <b>90518</b></p>					<p><b>Passblende</b></p> <p><b>Ohne Abdeckblattverlängerung</b> 6 Raster <b>79073</b> 7 Raster <b>79075</b> Höhe: 260,0 cm <b>79076</b> Höhe bis max. 427,7 cm <b>79077</b></p> <p><b>Mit Abdeckblattverlängerung</b> 6 Raster <b>79081</b> 7 Raster <b>79083</b> Höhe: 260,0 cm <b>79084</b> Höhe bis max. 427,7 cm <b>79085</b></p>			
<p>Rückwände werden je nach Größe ggf. geteilt, max. Breite an einem Stück 90,0 cm</p>	<p>Rückwände 3 bis 6 Raster preisgleich - unter 3 Raster und über 6 Raster Rückwand pro m<sup>2</sup> berechnen</p>				<p>Anpassbare Blende (25,0 cm), für die Wandseite wird eine Gegenleiste mitgeliefert.</p> <p>Preisgleich auch als Aufsatzblende möglich = Artikelnummer mit A ergänzen.</p>				
<b>H: 215,7 cm Stärke: 1,5 cm</b>									

Beschreibung + Maße		Artikel	PG 1	PG 2	Beschreibung + Maße		Artikel	PG 1	PG 2
 <p><b>Anlegeleiter</b> Metall, Alufarbig</p> <p>Höhe der obersten Stufe ca. 158,0 cm</p>	<b>90158</b>			 <p><b>Büchertreppe</b> zwischen Wangen planbar</p> <p>Breite: 30,0 cm Breite: 37,5 cm Breite: 45,0 cm Breite: 60,0 cm Breite: 75,0 cm Breite: 90,0 cm</p>	<p><b>93208</b> <b>93209</b> <b>93210</b> <b>93211</b> <b>93212</b> <b>93213</b></p>				
<p>Breite unten 60,0 cm Breite oben 43,0 cm Höhe 195,8 cm</p>					<p>H: 8,5 cm T: 15,5 cm</p>				
 <p><b>Vorsatzwange</b></p> <p>für Wangen Tiefe: 25,4 cm für Wangen Tiefe: 35,0 cm</p>	<p><b>31047</b> <b>31048</b></p>			 <p><b>Eckabdeckblatt</b> inkl. Eckleiste</p> <p>Schenkelmaß: 32,5 cm x 32,5 cm Weiterbau mit einer Wange Tiefe 25,4 cm</p> <p>Schenkelmaß: 42,1 cm x 42,1 cm Weiterbau mit einer Wange Tiefe 35,0 cm oder einem Korpuselement</p> <p><b>Eckleiste</b> (ohne Eckabdeckblatt) Weiterbau mit einer Wange Höhe 215,7 - 260,0 cm oder einem Korpuselement 6 Raster</p>	<p><b>90828</b></p> <p><b>91160</b></p> <p><b>93795</b></p>				
<p>Wangenhöhe wird den verwendeten Korpusteilen werkseitig angepasst. Inkl. durchgehender Sockelblende und Abdeckblatt</p>					<p>Ecke nicht nutzbar</p> <p>einseitige Abdeckblatt-tiefenkürzung ohne Aufpreis</p> <p>Eine Ausklindung von max. 22,5 / 32,1 cm ist möglich. (Brandschutztechnische Auflagen müssen beachtet werden.)</p>				
 <p><b>Einbau LED-Beleuchtung</b> für Zwischenbauböden inkl. Vorschaltgerät, Zuleitung, Fußschalter und Kabelkanal in Wange</p> <p>Breite: 27,1 cm ~1 Watt <b>90528</b> Breite: 30,0 cm ~2 Watt <b>90530</b> Breite: 37,5 cm ~2 Watt <b>90531</b> Breite: 45,0 cm ~2 Watt <b>90193</b> Breite: 60,0 cm ~3 Watt <b>90194</b> Breite: 75,0 cm ~4 Watt <b>90195</b> Breite: 90,0 cm ~5 Watt <b>90196</b> Breite: 105,0 cm ~5 Watt <b>90534</b> Breite: 120,0 cm ~6 Watt <b>90197</b> Breite: 135,0 cm ~7 Watt <b>93863</b> Breite: 150 cm ~7 Watt <b>93864</b></p>				 <p><b>LED-Beleuchtung für Wangen-Zwischenbauböden</b> inkl. Vorschaltgerät, Zuleitung, Fußschalter und Kabelkanal in Wange</p> <p>Breite: 27,1 cm ~ 2 Watt <b>90066</b> Breite: 30,0 cm ~ 2 Watt <b>90068</b> Breite: 37,5 cm ~ 3 Watt <b>90069</b> Breite: 45,0 cm ~ 3 Watt <b>90071</b> Breite: 60,0 cm ~ 4 Watt <b>90072</b> Breite: 75,0 cm ~ 6 Watt <b>90073</b> Breite: 90,0 cm ~ 6 Watt <b>90074</b> Breite: 105,0 cm ~ 8 Watt <b>90524</b> Breite: 120,0 cm ~ 9 Watt <b>90526</b></p>					
<p>Die zu beleuchtenden Böden bitte in der Bestellskizze markieren.</p> <p>Beleuchtung wird beim Schreibplatz und frei geplanten Böden „mittig“ positioniert.</p>					<p>Die zu beleuchtenden Böden bitte in der Bestellskizze markieren.</p>				
<p>Weitere Informationen zum Leuchtmittel siehe Prospekt „Zubehör im Detail“.</p>					<p>Weitere Informationen zum Leuchtmittel siehe Prospekt „Zubehör im Detail“.</p>				
<p><b>Tochtdimmer</b> <b>90198</b> nur für Beleuchtung (LED) innerhalb einer Regalzeile anwendbar</p>									

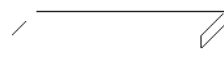

Wangensystem

Schreibplatten

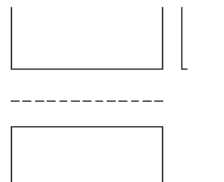





Beschreibung + Maße		Artikel	PG 1	PG 2	Beschreibung + Maße		Artikel	PG 1	PG 2		
 <p>Rundung 45,0 cm</p> <p>Anschluss an Korpuselemente T 39,3 cm und Wangen T 35,0 cm im Zwischenbau. Freie Nischen bis 150,0 cm und Wangenunterstützungen bis 240,0 cm.</p>	<b>Schreibplatte/Ablage</b> gerundet				 <p><b>Schreibplatte/Ablage</b> gerade</p>						
	<b>im Zwischenbau</b> beidseitig gerundet rechts gerundet (Abb.) links gerundet (Preis pro angefangene 10,0 cm) Mindestpreis	<b>15312</b> <b>15194</b> <b>15195</b>				im Zwischenbau (Preis pro angefangene 10,0 cm) Mindestpreis	<b>21221</b>				
	<b>überstehend oder frei hängend</b> beidseitig gerundet rechts gerundet (Abb.) links gerundet (Preis pro angefangene 10,0 cm) Mindestpreis Mindestmaß 75,0 cm	<b>15313</b> <b>15196</b> <b>15197</b>				überstehend oder frei hängend (Preis pro angefangene 10,0 cm) Mindestpreis Mindestmaß 75,0 cm	<b>21288</b>				
	<b>mögliches Zubehör:</b> Kabeldurchlass Kabelkanal und Kabeldurchlass (Nur im Zwischenbau möglich)	<b>90518</b> <b>90242</b>				Artikel 21221: Anschluss an Korpuselemente T39,3 cm und Wangen T35,0 cm im Zwischenbau. Freie Nischen bis 150,0 cm und Wangenunterstützung bis 240,0 cm. Ansonsten Artikel 21288 verwenden.	<b>mögliches Zubehör:</b> Kabeldurchlass Kabelkanal und Kabeldurchlass (Nur im Zwischenbau möglich)	<b>90518</b> <b>90242</b>			
<p>H: 5,0 cm T: 39,1/48,7 cm</p>					<p>H: 5,0 cm T: 48,7 cm</p>						
	<b>Schreibplatte mit Blende</b> frei hängend gerundet										
	Breite: 75,0 cm Breite: 90,0 cm Breite: 105,0 cm Breite: 120,0 cm Breite: 135,0 cm Breite: 150,0 cm Breite: 165,0 cm Breite: 180,0 cm	<b>25612</b> <b>25613</b> <b>25614</b> <b>25615</b> <b>25616</b> <b>25617</b> <b>25618</b> <b>25619</b>				<b>Schreibplatte mit Blende</b> frei hängend gerade	<b>49111</b> <b>49001</b> <b>49002</b> <b>49003</b> <b>49004</b> <b>49005</b> <b>49006</b> <b>49007</b>				
	<b>mögliches Zubehör:</b> Kabeldurchlass	<b>90518</b>				<b>mögliches Zubehör:</b> Kabeldurchlass	<b>90518</b>				
	<p>H: 49,1 cm T: 39,1/48,7 cm</p>					<p>H: 49,1 cm T: 48,7 cm</p>					

Zwischenbauhängeelemente

Alternative LED-Glaskantenbeleuchtung (Line) / LED-Glaskantenbeleuchtung (Point) siehe Seite 108.  
 Weitere Informationen zu Leuchtmitteln und deren Energieeffizienzklasse siehe Prospekt „Zubehör im Detail“.

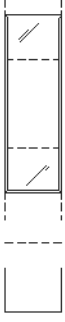
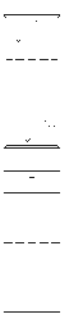
4 Raster, Höhe: 146,0 cm  
 zwischen Wangentiefe 35,0 cm oder Korpusenlementen planbar

Hochglanz Aufpreise Front siehe Tabelle C Seite 111.

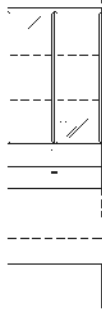
Beschreibung + Maße		Artikel	PG 1	PG 2	Beschreibung + Maße		Artikel	PG 1	PG 2
	<b>Zwischenbauhängeelement</b> 1 Holztür, 3 Einlegeböden					<b>Zwischenbauhängeelement</b> 2 Schubkästen, 1 Holztür, 2 Einlegeböden			
	Breite: 37,5 cm links (Abb.) <b>85269</b> Breite: 37,5 cm rechts <b>85270</b> Breite: 45,0 cm links (Abb.) <b>32147</b> Breite: 45,0 cm rechts <b>32148</b> Breite: 60,0 cm links (Abb.) <b>32149</b> Breite: 60,0 cm rechts <b>32150</b>					Breite: 45,0 cm links (Abb.) <b>85271</b> Breite: 45,0 cm rechts <b>85272</b> Breite: 60,0 cm links (Abb.) <b>85273</b> Breite: 60,0 cm rechts <b>85274</b>			
T: 35,0 cm				T: 35,0 cm					
	<b>Zwischenbauhängeelement</b> 1 Glastür, 3 Glasböden					<b>Zwischenbauhängeelement</b> 2 Schubkästen, 1 Glastür, 2 Glasböden			
	Breite: 37,5 cm links (Abb.) <b>84111</b> Breite: 37,5 cm rechts <b>84112</b> Breite: 45,0 cm links (Abb.) <b>32151</b> Breite: 45,0 cm rechts <b>32152</b> Breite: 60,0 cm links (Abb.) <b>32153</b> Breite: 60,0 cm rechts <b>32154</b>					Breite: 45,0 cm links (Abb.) <b>85275</b> Breite: 45,0 cm rechts <b>85276</b> Breite: 60,0 cm links (Abb.) <b>85277</b> Breite: 60,0 cm rechts <b>85278</b>			
T: 35,0 cm				T: 35,0 cm					
<b>mögliches Zubehör:</b> LED-Strahler Seite 107 LED-Glasbodenbel. (Indirekt) Seite 108 Indirekte LED-Korpusbeleuchtung Seite 107 Spiegelrückwand Seite 104 abweichende Rückwandfarbe Seite 104				<b>mögliches Zubehör:</b> LED-Strahler Seite 107 LED-Glasbodenbel. (Indirekt) Seite 108 Indirekte LED-Korpusbeleuchtung Seite 107 Spiegelrückwand Seite 104 abweichende Rückwandfarbe Seite 104					
	<b>Zwischenbauhängeelement</b> 2 Holztüren, 3 Einlegeböden					<b>Zwischenbauhängeelement</b> 2 Schubkästen, 2 Holztüren, 2 Einlegeböden			
	Breite: 75,0 cm <b>32163</b> Breite: 90,0 cm <b>32164</b>					Breite: 75,0 cm <b>85279</b> Breite: 90,0 cm <b>85280</b>			
T: 35,0 cm				T: 35,0 cm					
	<b>Zwischenbauhängeelement</b> 2 Glastüren, 3 Glasböden					<b>Zwischenbauhängeelement</b> 2 Schubkästen, 2 Glastüren, 2 Glasböden			
	Breite: 75,0 cm <b>32165</b> Breite: 90,0 cm <b>32166</b>					Breite: 75,0 cm <b>85281</b> Breite: 90,0 cm <b>85282</b>			
T: 35,0 cm				T: 35,0 cm					
<b>mögliches Zubehör:</b> LED-Strahler Seite 107 LED-Glasbodenbel. (Indirekt) Seite 108 Indirekte LED-Korpusbeleuchtung Seite 107 Spiegelrückwand Seite 104 abweichende Rückwandfarbe Seite 104				<b>mögliches Zubehör:</b> LED-Strahler Seite 107 LED-Glasbodenbel. (Indirekt) Seite 108 Indirekte LED-Korpusbeleuchtung Seite 107 Spiegelrückwand Seite 104 abweichende Rückwandfarbe Seite 104					







Zwischenbauhängeelemente

Alternative LED-Glaskantenbeleuchtung (Line) / LED-Glaskantenbeleuchtung (Point) siehe Seite 108.  
 Weitere Informationen zu Leuchtmitteln und deren Energieeffizienzklasse siehe Prospekt „Zubehör im Detail“.

5 Raster, Höhe: 181,2 cm

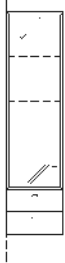
Hochglanz Aufpreise Front siehe Tabelle C Seite 111.

zwischen Wangentiefe 35,0 cm oder Korpusenlementen planbar

Beschreibung + Maße		Artikel	PG 1	PG 2	Beschreibung + Maße		Artikel	PG 1	PG 2
	<b>Zwischenbauhängeelement</b> 1 Holztür, 4 Einlegeböden					<b>Zwischenbauhängeelement</b> 2 Schubkästen, 1 Holztür, 3 Einlegeböden			
	Breite: 37,5 cm links (Abb.)	<b>32697</b>				Breite: 45,0 cm links (Abb.)	<b>85284</b>		
	Breite: 37,5 cm rechts	<b>32698</b>			Breite: 45,0 cm rechts	<b>85285</b>			
	Breite: 45,0 cm links (Abb.)	<b>32169</b>			Breite: 60,0 cm links (Abb.)	<b>85286</b>			
	Breite: 45,0 cm rechts	<b>32170</b>			Breite: 60,0 cm rechts	<b>85287</b>			
	Breite: 60,0 cm links (Abb.)	<b>32171</b>							
	Breite: 60,0 cm rechts	<b>32172</b>							
<b>T: 35,0 cm</b>					<b>T: 35,0 cm</b>				
	<b>Zwischenbauhängeelement</b> 1 Glastür, 4 Glasböden					<b>Zwischenbauhängeelement</b> 2 Schubkästen, 1 Glastür, 3 Glasböden			
	Breite: 37,5 cm links (Abb.)	<b>84117</b>				Breite: 45,0 cm links (Abb.)	<b>85288</b>		
	Breite: 37,5 cm rechts	<b>84118</b>			Breite: 45,0 cm rechts	<b>85289</b>			
	Breite: 45,0 cm links (Abb.)	<b>32173</b>			Breite: 60,0 cm links (Abb.)	<b>85290</b>			
	Breite: 45,0 cm rechts	<b>32174</b>			Breite: 60,0 cm rechts	<b>85291</b>			
	Breite: 60,0 cm links (Abb.)	<b>32175</b>							
	Breite: 60,0 cm rechts	<b>32176</b>							
<b>mögliches Zubehör:</b>					<b>mögliches Zubehör:</b>				
	LED-Strahler	Seite 107				LED-Strahler	Seite 107		
	LED-Glasbodenbel. (Indirekt)	Seite 108				LED-Glasbodenbel. (Indirekt)	Seite 108		
	Indirekte LED-Korpusbeleuchtung	Seite 107				Indirekte LED-Korpusbeleuchtung	Seite 107		
	Spiegelrückwand	Seite 104				Spiegelrückwand	Seite 104		
	abweichende Rückwandfarbe	Seite 104				abweichende Rückwandfarbe	Seite 104		
<b>T: 35,0 cm</b>					<b>T: 35,0 cm</b>				
	<b>Zwischenbauhängeelement</b> 2 Holztüren, 4 Einlegeböden					<b>Zwischenbauhängeelement</b> 2 Schubkästen, 2 Holztüren, 3 Einlegeböden			
	Breite: 75,0 cm	<b>85283</b>				Breite: 75,0 cm	<b>85292</b>		
	Breite: 90,0 cm	<b>32186</b>			Breite: 90,0 cm	<b>85293</b>			
<b>T: 35,0 cm</b>					<b>T: 35,0 cm</b>				
	<b>Zwischenbauhängeelement</b> 2 Glastüren, 4 Glasböden					<b>Zwischenbauhängeelement</b> 2 Schubkästen, 2 Glastüren, 3 Glasböden			
	Breite: 75,0 cm	<b>32187</b>				Breite: 75,0 cm	<b>85294</b>		
	Breite: 90,0 cm	<b>32188</b>			Breite: 90,0 cm	<b>85295</b>			
<b>mögliches Zubehör:</b>					<b>mögliches Zubehör:</b>				
	LED-Strahler	Seite 107				LED-Strahler	Seite 107		
	LED-Glasbodenbel. (Indirekt)	Seite 108				LED-Glasbodenbel. (Indirekt)	Seite 108		
	Indirekte LED-Korpusbeleuchtung	Seite 107				Indirekte LED-Korpusbeleuchtung	Seite 107		
	Spiegelrückwand	Seite 104				Spiegelrückwand	Seite 104		
	abweichende Rückwandfarbe	Seite 104				abweichende Rückwandfarbe	Seite 104		
<b>T: 35,0 cm</b>					<b>T: 35,0 cm</b>				

1 Raster, Höhe: 39,7 cm

Füße nicht möglich

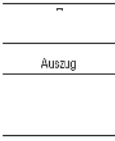
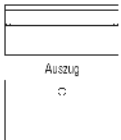
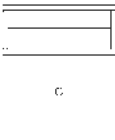

Hochglanz Aufpreise Korpus + Front siehe Tabelle C/D Seite 111.

Beschreibung + Maße		Artikel	PG 1	PG 2	Beschreibung + Maße		Artikel	PG 1	PG 2				
 <p>Auszug</p>	<b>Unterteil</b> 1 Auszug  <b>Tiefe: 39,3/48,9 cm</b> Breite: 45,0 cm links abgerundet (Abb.) Breite: 45,0 cm rechts abgerundet Breite: 60,0 cm links abgerundet (Abb.) Breite: 60,0 cm rechts abgerundet  <b>Tiefe: 48,9/55,3 cm</b> Breite: 45,0 cm links abgerundet (Abb.) Breite: 45,0 cm rechts abgerundet Breite: 60,0 cm links abgerundet (Abb.) Breite: 60,0 cm rechts abgerundet	85102  85103  85104  85105  85106  85107  85108  85109			 <p>Auszug</p>	<b>Unterteil</b> 1 Auszug  <b>Tiefe: 48,9 cm</b> Breite: 60,0 cm Breite: 75,0 cm Breite: 90,0 cm Breite: 105,0 cm Breite: 120,0 cm Breite: 135,0 cm  <b>Tiefe: 55,3 cm</b> Breite: 60,0 cm Breite: 75,0 cm Breite: 90,0 cm Breite: 105,0 cm Breite: 120,0 cm Breite: 135,0 cm  <b>mögliches Zubehör:</b> TV-Podest CD/DVD-Einteilung Innenschubkasten	32894 32895 32896 32897 32898 32899  30126 30127 30128 30129 30130 30131						
						Unterteil ab Breite 105,0 cm mit zwei Griffen			Seite 101 Seite 102 Seite 103				
	 <p>Auszug</p>	<b>Unterteil mit Gerätenische</b> 1 Auszug Abdeckblatt mit Kabeldurchlass, Gerätefachrückwand mit Ausschnitt  <b>Tiefe: 48,9 cm</b> Breite: 60,0 cm Breite: 75,0 cm Breite: 90,0 cm Breite: 105,0 cm Breite: 120,0 cm Breite: 135,0 cm  <b>Tiefe: 55,3 cm</b> Breite: 60,0 cm Breite: 75,0 cm Breite: 90,0 cm Breite: 105,0 cm Breite: 120,0 cm Breite: 135,0 cm	32905  32906  32907  32908  32909  32910  30137  30138  30139  30140  30141  30142				 <p>c</p>	<b>Unterteil</b> 1 Zwischenbauboden (nicht verstellbar) Abdeckblatt mit Kabeldurchlass, Gerätefachrückwand mit Ausschnitt  <b>Tiefe: 48,9 cm</b> Breite: 60,0 cm Breite: 75,0 cm Breite: 90,0 cm  <b>Lichte Maße                      Gerätenische</b> B60 = B51,6 / H14,4/14,4 cm B75 = B66,6 / H14,4/14,4 cm B90 = B81,6 / H14,4/14,4 cm B105 = B96,6 / H9,2 cm B120 = B111,6 / H9,2 cm B135 = B126,6 / H9,2 cm T42,7/49,1 cm	31063  31064  31065				
								<b>Lichte Maße                      Gerätenische</b> B60 = B51,6 / H14,4/14,4 cm B75 = B66,6 / H14,4/14,4 cm B90 = B81,6 / H14,4/14,4 cm B105 = B96,6 / H9,2 cm B120 = B111,6 / H9,2 cm B135 = B126,6 / H9,2 cm T42,7 cm					
		Unterteil ab Breite 105,0 cm mit zwei Griffen		<b>mögliches Zubehör:</b> Ohne vormontierten Kabeldurchlass TV-Podest CD/DVD-Einteilung		92396  Seite 101  Seite 102		0,-  0,-	<b>mögliches Zubehör:</b> Ohne vormontierten Kabeldurchlass LED-Gerätenischenbeleuchtung		92396  Seite 107	0,-  0,-	

Unterteile

1 Raster, Höhe: 39,7 cm

FüÙe nicht möglich  
Hochglanz Aufpreise Korpus + Front siehe Tabelle C/D Seite 111.

Beschreibung + Maße		Artikel	PG 1	PG 2	Beschreibung + Maße		Artikel	PG 1	PG 2
	<b>Unterteil</b> 1 Klappe Abdeckblatt mit Kabeldurchlass, Rückwand mit Ausschnitt					<b>Unterteil</b> 1 Klappe Abdeckblatt mit Kabeldurchlass, Rückwand mit Ausschnitt			
	<b>Tiefe: 48,9 cm</b> Breite: 60,0 cm <b>32900</b> Breite: 75,0 cm <b>32901</b> Breite: 90,0 cm <b>32902</b>					<b>Tiefe: 48,9 cm</b> Breite: 105,0 cm <b>31061</b> Breite: 120,0 cm <b>32903</b> Breite: 135,0 cm <b>32904</b>			
	<b>Tiefe: 55,3 cm</b> Breite: 60,0 cm <b>30132</b> Breite: 75,0 cm <b>30133</b> Breite: 90,0 cm <b>30134</b>					<b>Tiefe: 55,3 cm</b> Breite: 105,0 cm <b>31062</b> Breite: 120,0 cm <b>30135</b> Breite: 135,0 cm <b>30136</b>			
<b>Lichte Maße:</b> B60 = B54,3 / H29,2 cm B75 = B69,3 / H29,2 cm B90 = B84,3 / H29,2 cm T42,7/49,1 cm	<b>mögliches Zubehör:</b> Boden B60/T48,9 <b>90853</b> Boden B75/T48,9 <b>90854</b> Boden B90/T48,9 <b>90855</b> Boden B60/T55,3 <b>90137</b> Boden B75/T55,3 <b>90138</b> Boden B90/T55,3 <b>90139</b> CD/DVD-Auszug B60 für ca. 72 CD's / 48 DVD's <b>8187</b> Repeater <b>90135</b> (zur Übertragung des Infrarotsignals der Fernbedienung in das Klappenelement) Einbau im Sockel Ohne vormontierten Kabeldurchlass <b>92396</b>		0,-	0,-	<b>Lichte Maße:</b> B105 = B97,3 / H29,2 cm B120 = B112,3 / H29,2 cm B135 = B127,3 / H29,2 cm T42,7/49,1 cm	<b>mögliches Zubehör:</b> <b>Basis-Set (nur rechts möglich)</b> CD/DVD-Auszug B60 für ca. 72 CD's / 48 DVD's <b>8187</b> <b>Basis-Set (nur links möglich)</b> Mittelseite und Boden B45/T48,9 <b>94088</b> Mittelseite und Boden B60/T48,9 <b>94089</b> Mittelseite und Boden B75/T48,9 <b>94090</b> Mittelseite und Boden B45/T55,3 <b>94091</b> Mittelseite und Boden B60/T55,3 <b>94092</b> Mittelseite und Boden B75/T55,3 <b>94093</b> <b>Boden (nur rechts möglich)</b> Boden B60/T48,9 <b>90853</b> Boden B60/T55,3 <b>90137</b> Repeater <b>90135</b> (zur Übertragung des Infrarotsignals der Fernbedienung in das Klappenelement) Einbau im Sockel Ohne vormontierten Kabeldurchlass <b>92396</b>		0,-	0,-

**Beispiel für Inneneinteilung**

Unterteil mit Klappe

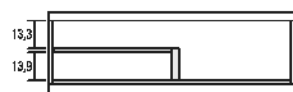
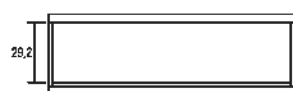

Basis-Set **94088 - 94093**



Basis-Set **94088 - 94093**  
+ Boden **90853/90137**

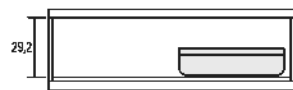

Basis-Set **8187**

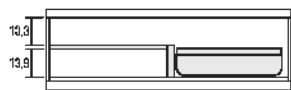

Basis-Set **8187**  
+ Basis-Set **94089/94092**

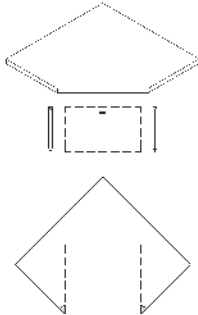
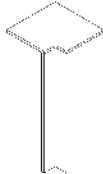



	Beschreibung + Maße	Artikel	PG 1	PG 2	Beschreibung + Maße	Artikel	PG 1	PG 2
 <p>Weiterbau nur in gleicher Höhe und in gleicher oder geringerer Tiefe möglich!</p>	<p><b>Eckabdeckblatt</b> mit Eckleisten für Breite: 60,0 cm</p> <p><b>Tiefe: 48,9 cm</b> Schenkelmaß: 91,7 cm x 91,7 cm</p> <p>seitliche Verblendung links seitliche Verblendung rechts</p> <p><b>Tiefe: 55,3 cm</b> Schenkelmaß: 98,1 cm x 98,1 cm</p> <p>seitliche Verblendung links seitliche Verblendung rechts</p> <p><b>mögliches Zubehör:</b> Hochgl.-Aufpr. Eckabdeckblatt Hochgl.-Aufpr. seitol. Verblendung</p>	<p><b>31066</b></p> <p><b>31067</b></p> <p><b>31068</b></p> <p><b>30143</b></p> <p><b>30144</b></p> <p><b>30145</b></p> <p><b>91620</b></p> <p><b>91621</b></p>			 <p>Ecke nicht nutzbar</p> <p>einseitige Abdeckblathtiefenkürzung ohne Aufpreis</p> <p>Eine Ausklinkung von max. 41,7 / 48,1 cm ist möglich. (Brandschutztechnische Auflagen müssen beachtet werden.)</p>	<p><b>Eckabdeckblatt</b> inkl. Eckleiste</p> <p>Schenkelmaß: 51,7 cm x 51,7 cm Weiterbau mit einem Unterteil Tiefe 48,9 cm</p> <p>Schenkelmaß: 58,1 cm x 58,1 cm Weiterbau mit einem Unterteil Tiefe 55,3 cm</p> <p><b>mögliches Zubehör:</b> Hochgl. Eckabdeckblatt (Eckleiste in Hochglanz nicht möglich)</p>	<p><b>32183</b></p> <p><b>32967</b></p> <p><b>91622</b></p>	

Korpuselemente

1 Raster, Höhe: 43,6 cm / Höhe: 52,4 cm mit FüÙen

FüÙe siehe Seite 100.

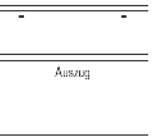
Hochglanz Aufpreise Korpus + Front siehe Tabelle C/D Seite 111.



Beschreibung + Maße		Artikel	PG 1	PG 2	Beschreibung + Maße		Artikel	PG 1	PG 2		
 <p>Auszug</p>	<b>Korpuselement</b> 1 Auszug  <b>Tiefe: 29,7/39,3 cm</b> Breite: 45,0 cm links abgerundet (Abb.) Breite: 45,0 cm rechts abgerundet Breite: 60,0 cm links abgerundet (Abb.) Breite: 60,0 cm rechts abgerundet  <b>Tiefe: 39,3/48,9 cm</b> Breite: 45,0 cm links abgerundet (Abb.) Breite: 45,0 cm rechts abgerundet Breite: 60,0 cm links abgerundet (Abb.) Breite: 60,0 cm rechts abgerundet  <b>mögliches Zubehör:</b> TV-Podest CD/DVD-Einteilung Innenschubkasten	85110 85111 85112 85113 85114 85115 85116 85117 Seite 101 Seite 102 Seite 102			 <p>Klappe</p>	<b>Korpuselement</b> 1 Auszug  <b>Tiefe: 39,3 cm</b> Breite: 60,0 cm Breite: 75,0 cm Breite: 90,0 cm  <b>Tiefe: 48,9 cm</b> Breite: 60,0 cm Breite: 75,0 cm Breite: 90,0 cm  <b>mögliches Zubehör:</b> TV-Podest CD/DVD-Einteilung Innenschubkasten	33769 33770 33771 33775 33776 33777 Seite 101 Seite 102 Seite 102				
	 <p>Auszug</p>	<b>Korpuselement</b> 1 Auszug  <b>Tiefe: 39,3 cm</b> Breite: 105,0 cm Breite: 120,0 cm Breite: 135,0 cm Breite: 150,0 cm (75/75)  <b>Tiefe: 48,9 cm</b> Breite: 105,0 cm Breite: 120,0 cm Breite: 135,0 cm Breite: 150,0 cm (75/75)  <b>mögliches Zubehör:</b> TV-Podest CD/DVD-Einteilung Innenschubkasten	33772 33773 33774 75639 33778 33779 33780 75640 Seite 101 Seite 102 Seite 102				 <p>Klappe</p>	<b>Korpuselement</b> 1 Klappe Abdeckblatt mit Kabeldurchlass, Rückwand mit Ausschnitt  <b>Tiefe: 48,9 cm</b> Breite: 60,0 cm Breite: 75,0 cm Breite: 90,0 cm  <b>mögliches Zubehör:</b> Boden B60/T48,9 Boden B75/T48,9 Boden B90/T48,9 CD/DVD-Auszug und Boden B60 für ca. 72 CD's / 48 DVD's Repeater (zur Übertragung des Infrarotsignals der Fernbedienung in das Klappenelement) Einbau im Sockel Ohne vormontierten Kabeldurchlass	90853 90854 90855 90140 90135 92396 0,- 0,-		

## Korpuselemente

1 Raster, Höhe: 43,6 cm / Höhe: 52,4 cm mit FüÙen

FüÙe siehe Seite 100.

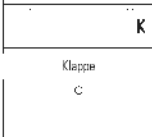
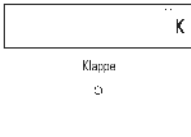
Hochglanz Aufpreise Korpus + Front siehe Tabelle C/D Seite 111.

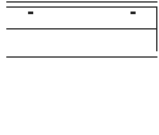
Beschreibung + Maße		Artikel	PG 1	PG 2	Beschreibung + Maße		Artikel	PG 1	PG 2
	<b>Korpuselement</b> 1 Klappe Abdeckblatt mit Kabeldurchlass, Rückwand mit Ausschnitt  <b>Tiefe: 48,9 cm</b> Breite: 105,0 cm <b>33784</b> Breite: 120,0 cm <b>33785</b> Breite: 135,0 cm <b>33786</b>					<b>Korpuselement</b> 1 Klappe Abdeckblatt mit Kabeldurchlass, Rückwand mit Ausschnitt  <b>Tiefe: 48,9 cm</b> Breite: 150,0 cm (75/75) <b>75641</b>			
	<b>Lichte Maße:</b> B105 = B97,3 / H31,3 cm B120 = B112,3 / H31,3 cm B135 = B127,3 / H31,3 cm T42,7 cm  Einbau des Repeaters bei Elementen auf FüÙen nicht möglich, beiliegenden Aufsteller verwenden.  CD/DVD-Auszug kann nur rechts geplant werden.  Boden nur in Verbindung mit Basis-Set möglich.					<b>mögliches Zubehör:</b> <b>Basis-Set (nur rechts möglich)</b> Mittelseite und Boden B60/T48,9 <b>94080</b> CD/DVD-Auszug, Mittelseite und Boden B60/T48,9 <b>94094</b>  für ca. 72 CD's / 48 DVD's <b>Boden (nur links möglich)</b> Boden B45/T48,9 <b>94082</b> Boden B60/T48,9 <b>94083</b> Boden B75/T48,9 <b>94084</b> Repeater <b>90135</b>  (zur Übertragung des Infrarotsignals der Fernbedienung in das Klappenelement) Einbau im Sockel Ohne vormontierten Kabeldurchlass <b>92396</b>			
	<b>Korpuselement</b> 2 Schubkästen  <b>Tiefe: 39,3 cm</b> Breite: 60,0 cm <b>32428</b> Breite: 75,0 cm <b>32429</b> Breite: 90,0 cm <b>32430</b>					<b>Korpuselement</b> 2 Schubkästen  <b>Tiefe: 39,3 cm</b> Breite: 105,0 cm <b>32431</b> Breite: 120,0 cm <b>32432</b> Breite: 135,0 cm <b>33798</b> Breite: 150,0 cm (75/75) <b>75642</b>			
	<b>Tiefe: 48,9 cm</b> Breite: 60,0 cm <b>33799</b> Breite: 75,0 cm <b>33800</b> Breite: 90,0 cm <b>33801</b>					<b>Tiefe: 48,9 cm</b> Breite: 105,0 cm <b>33802</b> Breite: 120,0 cm <b>33803</b> Breite: 135,0 cm <b>33804</b> Breite: 150,0 cm (75/75) <b>75643</b>			







Korpuselemente

Weitere Informationen zu Leuchtmitteln und deren Energieeffizienzklasse siehe Prospekt „Zubehör im Detail“.

1 Raster, Höhe: 43,6 cm / Höhe: 52,4 cm mit FüÙen

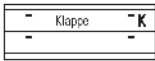
FüÙe siehe Seite 100.

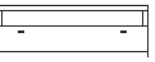
Hochglanz Aufpreise Korpus + Front siehe Tabelle C/D Seite 111.





Beschreibung + Maße		Artikel	PG 1	PG 2	Beschreibung + Maße		Artikel	PG 1	PG 2
	<b>Korpuselement</b> 1 Schubkasten, 1 Geräteklappe Abdeckblatt mit Kabeldurchlass, Rückwand mit Ausschnitt					<b>Korpuselement</b> 1 Schubkasten, 1 Geräteklappe Abdeckblatt mit Kabeldurchlass, Rückwand mit Ausschnitt			
	<b>Tiefe: 48,9 cm</b> Breite: 60,0 cm <b>33805</b> Breite: 75,0 cm <b>33806</b> Breite: 90,0 cm <b>33807</b>					<b>Tiefe: 48,9 cm</b> Breite: 105,0 cm <b>33808</b> Breite: 120,0 cm <b>33809</b> Breite: 135,0 cm <b>33810</b> Breite: 150,0 cm (75/75) <b>75644</b>			
Preisgleich auch in <b>Tiefe 39,3 cm</b> = Bestellnummer mit <b>T</b> ergänzen.					Preisgleich auch in <b>Tiefe 39,3 cm</b> = Bestellnummer mit <b>T</b> ergänzen.				
<b>Lichte Maße Geräteklappe:</b> B60 = B54,3 / H13,7 cm B75 = B69,3 / H13,7 cm B90 = B84,3 / H13,7 cm T33,1/42,7 cm	<b>mögliches Zubehör:</b> Repeater <b>90135</b> (zur Übertragung des Infrarotsignals der Fernbedienung in das Klappenelement) Einbau im Sockel Ohne vormontierten Kabeldurchlass <b>92396</b>		0,-	0,-	<b>Lichte Maße Geräteklappe:</b> B105 = B99,3 / H13,7 cm B120 = B114,3 / H13,7 cm B135 = B129,3 / H13,7 cm B150 = B69,3/69,3 / H13,7 cm T33,1/42,7 cm	<b>mögliches Zubehör:</b> Repeater <b>90135</b> (zur Übertragung des Infrarotsignals der Fernbedienung in das Klappenelement) Einbau im Sockel Ohne vormontierten Kabeldurchlass <b>92396</b>		0,-	0,-
Einbau des Repeaters bei Elementen auf FüÙen nicht möglich, beiliegenden Aufsteller verwenden.					Einbau des Repeaters bei Elementen auf FüÙen nicht möglich, beiliegenden Aufsteller verwenden.				
	<b>Korpuselement mit Gerätenische</b> 1 Auszug Abdeckblatt mit Kabeldurchlass, Rückwand mit Ausschnitt					<b>Korpuselement mit Gerätenische</b> 1 Auszug Abdeckblatt mit Kabeldurchlass, Rückwand mit Ausschnitt			
	<b>Tiefe: 48,9 cm</b> Breite: 60,0 cm <b>33787</b> Breite: 75,0 cm <b>33788</b> Breite: 90,0 cm <b>33789</b>					<b>Tiefe: 48,9 cm</b> Breite: 105,0 cm <b>33790</b> Breite: 120,0 cm <b>33791</b> Breite: 135,0 cm <b>33792</b>			
Preisgleich auch in <b>Tiefe 39,3 cm</b> = Bestellnummer mit <b>T</b> ergänzen.					Preisgleich auch in <b>Tiefe 39,3 cm</b> = Bestellnummer mit <b>T</b> ergänzen.				
<b>Lichte Maße Gerätenische:</b> B60 = B51,6 / H10,0 cm B75 = B66,6 / H10,0 cm B90 = B81,6 / H10,0 cm T33,1/42,7	<b>mögliches Zubehör:</b> TV-Podest Seite 101 CD/DVD-Einteilung Seite 102 Ohne vormontierten Kabeldurchlass <b>92396</b>		0,-	0,-	<b>Lichte Maße Gerätenische:</b> B105 = B96,6 / H10 cm B120 = B111,6 / H10 cm B135 = B126,6 / H10 cm T33,1/42,7	<b>mögliches Zubehör:</b> TV-Podest Seite 101 CD/DVD-Einteilung Seite 102 Ohne vormontierten Kabeldurchlass <b>92396</b>		0,-	0,-
	<b>Korpuselement</b> 1 Zwischenbauboden (nicht verstellbar) Abdeckblatt mit Kabeldurchlass, Gerätefachrückwand mit Ausschnitt					<b>Eckabdeckblatt</b> inkl. Eckleiste Schenkelmaß: 42,1 cm x 42,1 cm Weiterbau nur mit einem Korpus Tiefe 39,3 cm			
	<b>Tiefe: 48,9 cm</b> Breite: 60,0 cm <b>33811</b> Breite: 75,0 cm <b>33812</b> Breite: 90,0 cm <b>33813</b>					Schenkelmaß: 51,7 cm x 51,7 cm Weiterbau nur mit einem Korpus Tiefe 48,9 cm			
Preisgleich auch in <b>Tiefe 39,3 cm</b> = Bestellnummer mit <b>T</b> ergänzen.					Preisgleich auch in <b>Tiefe 39,3 cm</b> = Bestellnummer mit <b>T</b> ergänzen.				
nicht als Wangenelement möglich!	<b>mögliches Zubehör:</b> LED-Gerätenischenbeleuchtung Seite 107 Ohne vormontierten Kabeldurchlass <b>92396</b>		0,-	0,-	Ecke nicht nutzbar einseitige Abdeckblathtiefen- kürzung ohne Aufpreis Eine Ausklinkung von max. 32,1 / 41,7 cm ist möglich. (Brandschutztechnische Auflagen müssen beachtet werden.) FüÙe nicht möglich	<b>mögliches Zubehör:</b> Hochgl. Eckabdeckblatt (Eckleiste in Hochglanz nicht möglich) <b>91622</b>			

Korpuselemente

1,25 Raster, Höhe: 52,4 cm / Höhe: 61,2 cm mit FüÙen

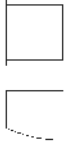
FüÙe siehe Seite 100.

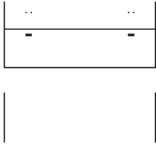
Hochglanz Aufpreise Korpus + Front siehe Tabelle C/D Seite 111.

Beschreibung + Maße		Artikel	PG 1	PG 2	Beschreibung + Maße		Artikel	PG 1	PG 2				
 <p>Der Weiterbau mit 39,3 cm tiefen Elementen ist an der flachen Seite (29,7 cm) nicht möglich!</p> <p>nicht als Wangenelement möglich!</p> <p>FüÙe nicht möglich</p>	<b>Korpuselement</b> 1 Holztür  <b>Tiefe: 29,7/39,3 cm</b> Breite: 45,0 cm links abgerundet (Abb.) Breite: 45,0 cm rechts abgerundet Breite: 60,0 cm links abgerundet (Abb.) Breite: 60,0 cm rechts abgerundet  <b>Tiefe: 39,3/48,9 cm</b> Breite: 45,0 cm links abgerundet (Abb.) Breite: 45,0 cm rechts abgerundet Breite: 60,0 cm links abgerundet (Abb.) Breite: 60,0 cm rechts abgerundet	85118 85119 85120 85121  85122 85123 85124 85125			 <p><b>Korpuselement</b>                      1 Holztür   <b>Tiefe: 39,3 cm</b>                      Breite: 37,5 cm links (Abb.)                      Breite: 37,5 cm rechts                      Breite: 45,0 cm links (Abb.)                      Breite: 45,0 cm rechts                      Breite: 60,0 cm links (Abb.)                      Breite: 60,0 cm rechts   <b>Tiefe: 48,9 cm</b>                      Breite: 37,5 cm links (Abb.)                      Breite: 37,5 cm rechts                      Breite: 45,0 cm links (Abb.)                      Breite: 45,0 cm rechts                      Breite: 60,0 cm links (Abb.)                      Breite: 60,0 cm rechts</p>	84123 84124 77386 77387 77388 77389  84125 84126 77390 77391 77392 77393							
	 <p><b>Korpuselement</b>                      1 Auszug 0,75R, 1 Schubkasten   <b>Tiefe: 39,3 cm</b>                      Breite: 60,0 cm                      Breite: 75,0 cm                      Breite: 90,0 cm   <b>Tiefe: 48,9 cm</b>                      Breite: 60,0 cm                      Breite: 75,0 cm                      Breite: 90,0 cm   <b>mögliches Zubehör:</b>                      CD/DVD-Einteilung                 </p>	77419 77420 77421  77426 77427 77428	Seite 102				 <p><b>Korpuselement</b>                      1 Auszug 0,75R, 1 Schubkasten   <b>Tiefe: 39,3 cm</b>                      Breite: 105,0 cm                      Breite: 120,0 cm                      Breite: 135,0 cm                      Breite: 150,0 cm (75/75)   <b>Tiefe: 48,9 cm</b>                      Breite: 105,0 cm                      Breite: 120,0 cm                      Breite: 135,0 cm                      Breite: 150,0 cm (75/75)   <b>mögliches Zubehör:</b>                      CD/DVD-Einteilung                 </p>	77422 77423 77424 79398  77429 77430 77431 79399	Seite 102				
		 <p><b>Korpuselement</b>                      2 Auszüge 0,625R   <b>Tiefe: 39,3 cm</b>                      Breite: 60,0 cm                      Breite: 75,0 cm                      Breite: 90,0 cm   <b>Tiefe: 48,9 cm</b>                      Breite: 60,0 cm                      Breite: 75,0 cm                      Breite: 90,0 cm   <b>mögliches Zubehör:</b>                      CD/DVD-Einteilung                 </p>	77398 77399 77400  77405 77406 77407	Seite 102					 <p><b>Korpuselement</b>                      2 Auszüge 0,625R   <b>Tiefe: 39,3 cm</b>                      Breite: 105,0 cm                      Breite: 120,0 cm                      Breite: 135,0 cm                      Breite: 150,0 cm (75/75)   <b>Tiefe: 48,9 cm</b>                      Breite: 105,0 cm                      Breite: 120,0 cm                      Breite: 135,0 cm                      Breite: 150,0 cm (75/75)   <b>mögliches Zubehör:</b>                      CD/DVD-Einteilung                 </p>	77401 77402 77403 77404  77408 77409 77410 77411	Seite 102		

Korpuselemente

1,25 Raster, Höhe: 52,4 cm / Höhe: 61,2 cm mit FüÙen

FüÙe siehe Seite 100.

Hochglanz Aufpreise Korpus + Front siehe Tabelle C/D Seite 111.  
 FSS - Weitere Informationen siehe Prospekt „Zubehör im Detail“.

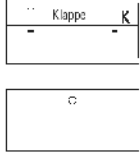
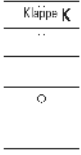
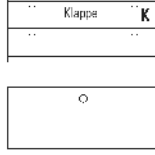
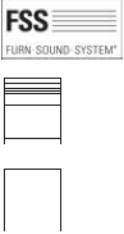
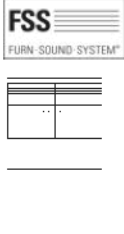



Beschreibung + Maße		Artikel	PG 1	PG 2	Beschreibung + Maße		Artikel	PG 1	PG 2
 <p><b>Korpuselement</b>                      1 Auszug 0,75R, 1 Geräteklappe                      Abdeckblatt mit Kabeldurchlass,                      Rückwand mit Ausschnitt</p> <p><b>Tiefe: 48,9 cm</b>                      Breite: 60,0 cm <b>77433</b>                      Breite: 75,0 cm <b>77434</b>                      Breite: 90,0 cm <b>77435</b></p> <p>Preisgleich auch in <b>Tiefe 39,3 cm</b>                      = Bestellnummer mit <b>T</b> ergänzen.</p> <p><b>mögliches Zubehör:</b>                      Repeater <b>90135</b>                      (zur Übertragung des                      Infrarotsignals der Fernbedienung                      in das Klappenelement)                      Einbau im Sockel</p> <p>Ohne vormontierten Kabeldurchlass <b>92396</b>                      CD/DVD-Einteilung <b>Seite 102</b></p> <p><b>Lichte Maße Geräteklappe:</b>                      B60 = B54,3 / H13,7 cm                      B75 = B69,3 / H13,7 cm                      B90 = B84,3 / H13,7 cm                      T33,1/42,7 cm</p> <p>Einbau des Repeaters bei                      Elementen auf FüÙen nicht                      möglich, beiliegenden                      Aufsteller verwenden.</p>	 <p><b>Korpuselement</b>                      1 Auszug 0,75R, 1 Geräteklappe                      Abdeckblatt mit Kabeldurchlass,                      Rückwand mit Ausschnitt</p> <p><b>Tiefe: 48,9 cm</b>                      Breite: 105,0 cm <b>77436</b>                      Breite: 120,0 cm <b>77437</b>                      Breite: 135,0 cm <b>77438</b>                      Breite: 150,0 cm (75/75) <b>79400</b></p> <p>Preisgleich auch in <b>Tiefe 39,3 cm</b>                      = Bestellnummer mit <b>T</b> ergänzen.</p> <p><b>mögliches Zubehör:</b>                      Repeater <b>90135</b>                      (zur Übertragung des                      Infrarotsignals der Fernbedienung                      in das Klappenelement)                      Einbau im Sockel</p> <p>Ohne vormontierten Kabeldurchlass <b>92396</b>                      CD/DVD-Einteilung <b>Seite 102</b></p> <p><b>Lichte Maße Geräteklappe:</b>                      B105 = B99,3 / H13,7 cm                      B120 = B114,3 / H13,7 cm                      B135 = B129,3 / H13,7 cm                      B150 = B69,3/69,3 / H13,7 cm                      T33,1/42,7 cm</p> <p>Einbau des Repeaters bei                      Elementen auf FüÙen nicht                      möglich, beiliegenden                      Aufsteller verwenden.</p>								
		 <p><b>Korpuselement</b>                      1 Auszug 0,625R,                      1 Geräteklappe 0,625R                      Abdeckblatt mit Kabeldurchlass,                      Rückwand mit Ausschnitt</p> <p><b>Tiefe: 48,9 cm</b>                      Breite: 60,0 cm <b>77412</b>                      Breite: 75,0 cm <b>77413</b>                      Breite: 90,0 cm <b>77414</b></p> <p>Preisgleich auch in <b>Tiefe 39,3 cm</b>                      = Bestellnummer mit <b>T</b> ergänzen.</p> <p><b>mögliches Zubehör:</b>                      Repeater <b>90135</b>                      (zur Übertragung des                      Infrarotsignals der Fernbedienung                      in das Klappenelement)                      Einbau im Sockel</p> <p>Ohne vormontierten Kabeldurchlass <b>92396</b>                      CD/DVD-Einteilung <b>Seite 102</b></p> <p><b>Lichte Maße Geräteklappe:</b>                      B60 = B54,3 / H18,1 cm                      B75 = B69,3 / H18,1 cm                      B90 = B84,3 / H18,1 cm                      T33,1/42,7 cm</p> <p>Einbau des Repeaters bei                      Elementen auf FüÙen nicht                      möglich, beiliegenden                      Aufsteller verwenden.</p>	 <p><b>Korpuselement</b>                      1 Auszug 0,625R,                      1 Geräteklappe 0,625R                      Abdeckblatt mit Kabeldurchlass,                      Rückwand mit Ausschnitt</p> <p><b>Tiefe: 48,9 cm</b>                      Breite: 105,0 cm <b>77415</b>                      Breite: 120,0 cm <b>77416</b>                      Breite: 135,0 cm <b>77417</b>                      Breite: 150,0 cm (75/75) <b>77418</b></p> <p>Preisgleich auch in <b>Tiefe 39,3 cm</b>                      = Bestellnummer mit <b>T</b> ergänzen.</p> <p><b>mögliches Zubehör:</b>                      Repeater <b>90135</b>                      (zur Übertragung des                      Infrarotsignals der Fernbedienung                      in das Klappenelement)                      Einbau im Sockel</p> <p>Ohne vormontierten Kabeldurchlass <b>92396</b>                      CD/DVD-Einteilung <b>Seite 102</b></p> <p><b>Lichte Maße Geräteklappe:</b>                      B105 = B96,3 / H18,1 cm                      B120 = B112,3 / H18,1 cm                      B135 = B127,3 / H18,1 cm                      T33,1/42,7 cm</p> <p>Einbau des Repeaters bei                      Elementen auf FüÙen nicht                      möglich, beiliegenden                      Aufsteller verwenden.</p>						
 <p><b>Korpuselement (FSS)</b>                      1 Holztür inkl. Akustikblende</p> <p><b>Tiefe: 48,9 cm</b>                      Breite: 45,0 cm links (Abb.) <b>77454</b>                      Breite: 45,0 cm rechts <b>77455</b>                      Breite: 60,0 cm links (Abb.) <b>77456</b>                      Breite: 60,0 cm rechts <b>77457</b></p> <p>1 Holztür inkl. Akustikblende und                      akustikwirksamer Innenausstat-                      tung für die Subwooferunterbrin-                      gung, Rückwand mit Ausschnitt</p> <p><b>Lichte Maße für die                      Subwooferunterbringung:</b>                      B45 = B39 / H39,2 cm <b>77448</b>                      B60 = B54 / H39,2 cm <b>77449</b>                      T33,1/42,7 cm <b>77450</b>                      Breite: 60,0 cm rechts <b>77451</b></p> <p>Preisgleich auch in <b>Tiefe 39,3 cm</b>                      = Bestellnummer mit <b>T</b> ergänzen.</p>	 <p><b>Korpuselement (FSS)</b>                      2 Holztüren inkl. Akustikblende</p> <p><b>Tiefe: 48,9 cm</b>                      Breite: 75,0 cm <b>77458</b>                      Breite: 90,0 cm <b>77459</b></p> <p>2 Holztüren inkl. Akustikblende und                      akustikwirksamer Innenausstat-                      tung für die Subwooferunterbrin-                      gung, Rückwand mit Ausschnitt</p> <p><b>Lichte Maße für die                      Subwooferunterbringung:</b>                      B75 = B66,7 / H39,2 cm <b>77452</b>                      B90 = B81,7 / H39,2 cm <b>77453</b>                      T33,1/42,7 cm</p> <p>Preisgleich auch in <b>Tiefe 39,3 cm</b>                      = Bestellnummer mit <b>T</b> ergänzen.</p>								

Korpuselemente

1,25 Raster, Höhe: 52,4 cm / Höhe: 61,2 cm mit Füßen

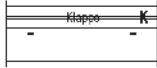
Füße siehe Seite 100.

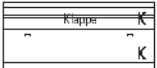
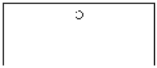
Hochglanz Aufpreise Korpus + Front siehe Tabelle C/D Seite 111.  
 FSS - Weitere Informationen siehe Prospekt „Zubehör im Detail“.

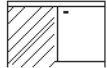
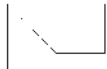
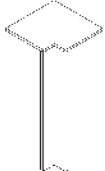





Beschreibung + Maße		Artikel	PG 1	PG 2	Beschreibung + Maße		Artikel	PG 1	PG 2
  	<p><b>Korpuselement (FSS)</b>                      1 Auszug 0,75R,                      1 Soundbarfach                      mit Akustikblende inkl. Push to                      open und akustikwirksamer                      Innenausstattung                      Abdeckblatt mit Kabeldurchlass,                      Rückwand mit Ausschnitt</p> <p><b>Tiefe: 48,9 cm</b>                      Breite: 105,0 cm <b>77442</b>                      Breite: 120,0 cm <b>77443</b>                      Breite: 135,0 cm <b>77444</b></p> <p>Preisgleich auch in <b>Tiefe 39,3 cm</b>                      = Bestellnummer mit <b>T</b> ergänzen.</p>				  	<p><b>Korpuselement (FSS)</b>                      1 Klappe 0,75R,                      1 Soundbarfach                      mit Akustikblende inkl. Push to                      open und akustikwirksamer                      Innenausstattung                      Abdeckblatt mit Kabeldurchlass,                      Rückwand mit Ausschnitt</p> <p><b>Tiefe: 48,9 cm</b>                      Breite: 105,0 cm <b>77445</b>                      Breite: 120,0 cm <b>77446</b>                      Breite: 135,0 cm <b>77447</b></p> <p>Preisgleich auch in <b>Tiefe 39,3 cm</b>                      = Bestellnummer mit <b>T</b> ergänzen.</p>			
<p><b>Lichte Maße</b>  <b>Akustikblende:</b>                      B105 = B99,3 / H11,9 cm                      B120 = B114,3 / H11,9 cm                      B135 = B129,3 / H11,9 cm                      T33,1/42,7 cm</p>	<p><b>mögliches Zubehör:</b>                      Repeater <b>90135</b>                      (zur Übertragung des                      Infrarotsignals der Fernbedienung                      in das Klappenelement)                      Einbau im Sockel                      Ohne vormontierten Kabeldurchlass <b>92396</b>                      CD/DVD-Einteilung <b>Seite 102</b></p>	0,-	0,-	<p><b>Lichte Maße</b>  <b>Akustikblende:</b>                      B105 = B99,3 / H11,9 cm                      B120 = B114,3 / H11,9 cm                      B135 = B129,3 / H11,9 cm                      T33,1/42,7 cm</p> <p><b>Lichte Maße:</b>                      B105 = B97,3 / H23,6 cm                      B120 = B112,3 / H23,6 cm                      B135 = B127,3 / H23,6 cm                      T33,1/42,7 cm</p>	<p><b>mögliches Zubehör:</b>                      Repeater <b>90135</b>                      (zur Übertragung des                      Infrarotsignals der Fernbedienung                      in das Klappenelement)                      Einbau im Sockel                      Ohne vormontierten Kabeldurchlass <b>92396</b></p>	0,-	0,-		
<p>Einbau des Repeaters bei                      Elementen auf Füßen nicht                      möglich, beiliegenden                      Aufsteller verwenden.</p>	<p>Einbau des Repeaters bei                      Elementen auf Füßen nicht                      möglich, beiliegenden                      Aufsteller verwenden.</p>								
	<p><b>Korpuselement</b>                      2 Holztüren</p> <p><b>Tiefe: 39,3 cm</b>                      Breite: 75,0 cm <b>77394</b>                      Breite: 90,0 cm <b>77395</b></p> <p><b>Tiefe: 48,9 cm</b>                      Breite: 75,0 cm <b>77396</b>                      Breite: 90,0 cm <b>77397</b></p>								
 	<p><b>Inneneckelement</b>                      2 Holztüren</p> <p><b>Tiefe: 39,3 cm</b>                      Schenkelmaß: 77,1 cm x 77,1 cm <b>77440</b></p> <p><b>Tiefe: 48,9 cm</b>                      Schenkelmaß: 86,7 cm x 86,7 cm <b>77441</b></p> <p>– Korpus bleibt 39,3 cm,                      Abdeckblatt steht dann nach                      hinten über                      – Bei Einsatz als Abschluss-                      element wird die Typenseite                      nach hinten überstehend                      gefertigt</p>					<p><b>Eckabdeckblatt</b>                      inkl. Eckleiste</p> <p>Schenkelmaß: 42,1 cm x 42,1 cm                      Weiterbau nur mit einem Korpus                      Tiefe 39,3 cm <b>32825</b></p> <p>Schenkelmaß: 51,7 cm x 51,7 cm                      Weiterbau nur mit einem Korpus                      Tiefe 48,9 cm <b>32183</b></p> <p><b>mögliches Zubehör:</b>                      Hochgl. Eckabdeckblatt                      (Eckleiste in Hochglanz                      nicht möglich) <b>91622</b></p>			
<p>Weiterbau nur in gleicher oder                      geringerer Tiefe möglich!</p> <p>nicht als Aufsatz- und Wangen-                      element möglich!</p>	<p>Ecke nicht nutzbar</p> <p>einseitige Abdeckblathtiefen-                      kürzung ohne Aufpreis</p> <p>Eine Ausklüfung von max.                      32,1 / 41,7 cm ist möglich.                      (Brandschutztechnische                      Auflagen müssen beachtet                      werden.)</p> <p>Füße nicht möglich</p>								

Korpuselemente

1,5 Raster, Höhe: 61,2 cm / Höhe: 70,0 cm mit FüÙen

FüÙe siehe Seite 100.

Hochglanz Aufpreise Korpus + Front siehe Tabelle C/D Seite 111.

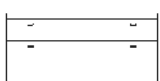

Beschreibung + Maße		Artikel	PG 1	PG 2	Beschreibung + Maße		Artikel	PG 1	PG 2			
   Der Weiterbau mit 39,3 cm tiefen Elementen ist an der flachen Seite (29,7 cm) nicht möglich!  nicht als Wangenelement möglich!  FüÙe nicht möglich	<b>Korpuselement</b> 1 Holztür, 1 Einlegeboden  <b>Tiefe: 29,7/39,3 cm</b> Breite: 45,0 cm links abgerundet (Abb.) Breite: 45,0 cm rechts abgerundet Breite: 60,0 cm links abgerundet (Abb.) Breite: 60,0 cm rechts abgerundet  <b>Tiefe: 39,3/48,9 cm</b> Breite: 45,0 cm links abgerundet (Abb.) Breite: 45,0 cm rechts abgerundet Breite: 60,0 cm links abgerundet (Abb.) Breite: 60,0 cm rechts abgerundet	85126 85127 85128 85129  85130 85131 85132 85133			   <b>Korpuselement</b> 1 Holztür, 1 Einlegeboden  <b>Tiefe: 39,3 cm</b> Breite: 37,5 cm links (Abb.) Breite: 37,5 cm rechts Breite: 45,0 cm links (Abb.) Breite: 45,0 cm rechts Breite: 60,0 cm links (Abb.) Breite: 60,0 cm rechts  <b>Tiefe: 48,9 cm</b> Breite: 37,5 cm links (Abb.) Breite: 37,5 cm rechts Breite: 45,0 cm links (Abb.) Breite: 45,0 cm rechts Breite: 60,0 cm links (Abb.) Breite: 60,0 cm rechts	31093 31094 30146 30147 30148 30149  31095 31096 30152 30153 30154 30155						
	  <b>Korpuselement</b> 3 Schubkästen  <b>Tiefe: 39,3 cm</b> Breite: 45,0 cm Breite: 60,0 cm Breite: 75,0 cm Breite: 90,0 cm  <b>Tiefe: 48,9 cm</b> Breite: 45,0 cm Breite: 60,0 cm Breite: 75,0 cm Breite: 90,0 cm	30160 30161 30162 30163  30164 30165 30166 30167				  <b>Korpuselement</b> 3 Schubkästen  <b>Tiefe: 39,3 cm</b> Breite: 105,0 cm Breite: 120,0 cm Breite: 135,0 cm Breite: 150,0 cm (75/75)  <b>Tiefe: 48,9 cm</b> Breite: 105,0 cm Breite: 120,0 cm Breite: 135,0 cm Breite: 150,0 cm (75/75)	33388 30168 33389 75645  33390 30169 33391 75646					
		  <b>Korpuselement</b> 1 Auszug 1R, 1 Schubkasten  <b>Tiefe: 39,3 cm</b> Breite: 60,0 cm Breite: 75,0 cm Breite: 90,0 cm  <b>Tiefe: 48,9 cm</b> Breite: 60,0 cm Breite: 75,0 cm Breite: 90,0 cm  <b>mögliches Zubehör:</b> CD/DVD-Einteilung Innenschubkasten hinter Auszug 1R	33712 33713 33714  33716 33717 33718  Seite 102 Seite 102					  <b>Korpuselement</b> 1 Auszug 1R, 1 Schubkasten  <b>Tiefe: 39,3 cm</b> Breite: 105,0 cm Breite: 120,0 cm Breite: 135,0 cm Breite: 150,0 cm (75/75)  <b>Tiefe: 48,9 cm</b> Breite: 105,0 cm Breite: 120,0 cm Breite: 135,0 cm Breite: 150,0 cm (75/75)  <b>mögliches Zubehör:</b> CD/DVD-Einteilung Innenschubkasten hinter Auszug 1R	33837 33719 33839 75658  33843 33720 33845 75659  Seite 102 Seite 102			

Korpuselemente

1,5 Raster, Höhe: 61,2 cm / Höhe: 70,0 cm mit FüÙen

FüÙe siehe Seite 100.

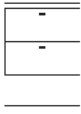
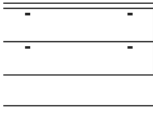
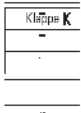
Hochglanz Aufpreise Korpus + Front siehe Tabelle C/D Seite 111.

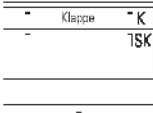
Beschreibung + Maße		Artikel	PG 1	PG 2	Beschreibung + Maße		Artikel	PG 1	PG 2
	<b>Korpuselement</b> 2 Auszüge 0,75R					<b>Korpuselement</b> 2 Auszüge 0,75R			
	<b>Tiefe: 39,3 cm</b>					<b>Tiefe: 39,3 cm</b>			
	Breite: 60,0 cm	<b>33816</b>				Breite: 105,0 cm	<b>33819</b>		
	Breite: 75,0 cm	<b>33817</b>				Breite: 120,0 cm	<b>33820</b>		
	Breite: 90,0 cm	<b>33818</b>				Breite: 135,0 cm	<b>33821</b>		
						Breite: 150,0 cm (75/75)	<b>75649</b>		
	<b>Tiefe: 48,9 cm</b>					<b>Tiefe: 48,9 cm</b>			
	Breite: 60,0 cm	<b>33822</b>				Breite: 105,0 cm	<b>33825</b>		
	Breite: 75,0 cm	<b>33823</b>				Breite: 120,0 cm	<b>33826</b>		
	Breite: 90,0 cm	<b>33824</b>				Breite: 135,0 cm	<b>33827</b>		
	<b>mögliches Zubehör:</b> CD/DVD-Einteilung	Seite 102				<b>mögliches Zubehör:</b> CD/DVD-Einteilung	Seite 102		
	<b>Korpuselement</b> 2 Schubkästen, 1 Geräteklappe Abdeckblatt mit Kabeldurchlass, Rückwand mit Ausschnitt					<b>Korpuselement</b> 2 Schubkästen, 1 Geräteklappe Abdeckblatt mit Kabeldurchlass, Rückwand mit Ausschnitt			
	<b>Tiefe: 48,9 cm</b>					<b>Tiefe: 48,9 cm</b>			
	Breite: 60,0 cm	<b>32968</b>				Breite: 105,0 cm	<b>31097</b>		
	Breite: 75,0 cm	<b>32969</b>				Breite: 120,0 cm	<b>32971</b>		
	Breite: 90,0 cm	<b>32970</b>				Breite: 135,0 cm	<b>33392</b>		
						Breite: 150,0 cm (75/75)	<b>75647</b>		
	Preisgleich auch in <b>Tiefe 39,3 cm</b> = Bestellnummer mit <b>T</b> ergänzen.					Preisgleich auch in <b>Tiefe 39,3 cm</b> = Bestellnummer mit <b>T</b> ergänzen.			
<b>Lichte Maße Geräteklappe:</b> B60 = B54,3 / H13,7 cm B75 = B69,3 / H13,7 cm B90 = B84,3 / H13,7 cm T33,1/42,7 cm	<b>mögliches Zubehör:</b> Repeater (zur Übertragung des Infrarotsignals der Fernbedienung in das Klappenelement) Einbau im Sockel	<b>90135</b>			<b>Lichte Maße Geräteklappe:</b> B105 = B99,3 / H13,7 cm B120 = B114,3 / H13,7 cm B135 = B129,3 / H13,7 cm T33,1/42,7 cm	<b>mögliches Zubehör:</b> Repeater (zur Übertragung des Infrarotsignals der Fernbedienung in das Klappenelement) Einbau im Sockel	<b>90135</b>		
Einbau des Repeaters bei Elementen auf FüÙen nicht möglich, beiliegenden Aufsteller verwenden.	Ohne vormontierten Kabeldurchlass	<b>92396</b>	0,-	0,-	Einbau des Repeaters bei Elementen auf FüÙen nicht möglich, beiliegenden Aufsteller verwenden.	Ohne vormontierten Kabeldurchlass	<b>92396</b>	0,-	0,-
	<b>Korpuselement</b> 1 Auszug 1R inkl. Innenschubkasten inkl. Vollauszug, 1 Geräteklappe Abdeckblatt mit Kabeldurchlass, Rückwand mit Ausschnitt					<b>Korpuselement</b> 1 Auszug 1R inkl. Innenschubkasten inkl. Vollauszug, 1 Geräteklappe Abdeckblatt mit Kabeldurchlass, Rückwand mit Ausschnitt			
	<b>Tiefe: 48,9 cm</b>					<b>Tiefe: 48,9 cm</b>			
	Breite: 60,0 cm	<b>33858</b>				Breite: 105,0 cm	<b>33861</b>		
	Breite: 75,0 cm	<b>33859</b>				Breite: 120,0 cm	<b>33862</b>		
	Breite: 90,0 cm	<b>33860</b>				Breite: 135,0 cm	<b>33863</b>		
						Breite: 150,0 cm (75/75)	<b>75660</b>		
	Preisgleich auch in <b>Tiefe 39,3 cm</b> = Bestellnummer mit <b>T</b> ergänzen.					Preisgleich auch in <b>Tiefe 39,3 cm</b> = Bestellnummer mit <b>T</b> ergänzen.			
<b>Lichte Maße Geräteklappe:</b> B60 = B54,3 / H13,7 cm B75 = B69,3 / H13,7 cm B90 = B84,3 / H13,7 cm T33,1/42,7 cm	<b>mögliches Zubehör:</b> Repeater (zur Übertragung des Infrarotsignals der Fernbedienung in das Klappenelement) Einbau im Sockel	<b>90135</b>			<b>Lichte Maße Geräteklappe:</b> B105 = B99,3 / H13,7 cm B120 = B114,3 / H13,7 cm B135 = B129,3 / H13,7 cm B150 = B69,3/69,3 / H13,7 cm T33,1/42,7 cm	<b>mögliches Zubehör:</b> Repeater (zur Übertragung des Infrarotsignals der Fernbedienung in das Klappenelement) Einbau im Sockel	<b>90135</b>		
Einbau des Repeaters bei Elementen auf FüÙen nicht möglich, beiliegenden Aufsteller verwenden.	Ohne vormontierten Kabeldurchlass	<b>92396</b>	0,-	0,-	Einbau des Repeaters bei Elementen auf FüÙen nicht möglich, beiliegenden Aufsteller verwenden.	Ohne vormontierten Kabeldurchlass	<b>92396</b>	0,-	0,-



Korpuselemente

Weitere Informationen zu Leuchtmitteln und deren Energieeffizienzklasse siehe Prospekt „Zubehör im Detail“.

1,5 Raster, Höhe: 61,2 cm / Höhe: 70,0 cm mit FüÙen

FüÙe siehe Seite 100.

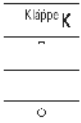
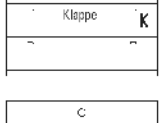
Hochglanz Aufpreise Korpus + Front siehe Tabelle C/D Seite 111.

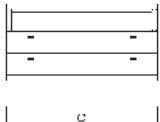
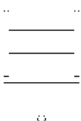
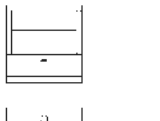





Beschreibung + Maße		Artikel	PG 1	PG 2	Beschreibung + Maße		Artikel	PG 1	PG 2
 <p><b>Korpuselement</b>                      1 Auszug 0,75R,                      1 Geräteklappe 0,75R                      Abdeckblatt mit Kabeldurchlass,                      Rückwand mit Ausschnitt</p> <p><b>Tiefe: 48,9 cm</b>                      Breite: 60,0 cm                      Breite: 75,0 cm                      Breite: 90,0 cm</p> <p><b>Lichte Maße Geräteklappe:</b>                      B60 = B54,3 / H22,5 cm                      B75 = B69,3 / H22,5 cm                      B90 = B84,3 / H22,5 cm                      T42,7 cm</p> <p>Einbau des Repeaters bei Elementen auf FüÙen nicht möglich, beiliegenden Aufsteller verwenden.</p>	<p><b>Korpuselement</b>                      1 Auszug 0,75R,                      1 Geräteklappe 0,75R                      Abdeckblatt mit Kabeldurchlass,                      Rückwand mit Ausschnitt</p> <p><b>Tiefe: 48,9 cm</b>                      Breite: 105,0 cm                      Breite: 120,0 cm                      Breite: 135,0 cm                      Breite: 150,0 cm (75/75)</p> <p><b>Lichte Maße Geräteklappe:</b>                      B105 = B96,3 / H22,5 cm                      B120 = B112,3 / H22,5 cm                      B135 = B127,3 / H22,5 cm                      B150 = B89,3/69,3 / H22,5 cm                      T33,1/42,7 cm</p> <p>Einbau des Repeaters bei Elementen auf FüÙen nicht möglich, beiliegenden Aufsteller verwenden.</p>	<p><b>33828</b>  <b>33829</b>  <b>33830</b></p>				<p><b>Korpuselement</b>                      1 Auszug 0,75R,                      1 Geräteklappe 0,75R                      Abdeckblatt mit Kabeldurchlass,                      Rückwand mit Ausschnitt</p> <p><b>Tiefe: 48,9 cm</b>                      Breite: 105,0 cm                      Breite: 120,0 cm                      Breite: 135,0 cm                      Breite: 150,0 cm (75/75)</p> <p><b>Lichte Maße Geräteklappe:</b>                      B105 = B96,3 / H22,5 cm                      B120 = B112,3 / H22,5 cm                      B135 = B127,3 / H22,5 cm                      B150 = B89,3/69,3 / H22,5 cm                      T33,1/42,7 cm</p> <p>Einbau des Repeaters bei Elementen auf FüÙen nicht möglich, beiliegenden Aufsteller verwenden.</p>	<p><b>33831</b>  <b>33832</b>  <b>33833</b>  <b>75651</b></p>		
 <p><b>Korpuselement</b>                      2 Schubkästen, 1 Gerätenische                      Abdeckblatt mit Kabeldurchlass,                      Gerätefachrückwand mit Ausschnitt</p> <p><b>Tiefe: 48,9 cm</b>                      Breite: 60,0 cm                      Breite: 75,0 cm                      Breite: 90,0 cm</p> <p>Preisgleich auch in <b>Tiefe 39,3 cm</b> = Bestellnummer mit <b>T</b> ergänzen.</p> <p><b>Lichte Maße Gerätenische:</b>                      B60 = B51,6 / H15,8 cm                      B75 = B66,6 / H15,8 cm                      B90 = B81,6 / H15,8 cm                      T33,1/42,7</p>	<p><b>Korpuselement</b>                      2 Schubkästen, 1 Gerätenische                      Abdeckblatt mit Kabeldurchlass,                      Gerätefachrückwand mit Ausschnitt</p> <p><b>Tiefe: 48,9 cm</b>                      Breite: 105,0 cm                      Breite: 120,0 cm                      Breite: 135,0 cm</p> <p>Preisgleich auch in <b>Tiefe 39,3 cm</b> = Bestellnummer mit <b>T</b> ergänzen.</p> <p><b>Lichte Maße Gerätenische:</b>                      B105 = B96,6 / H15,8 cm                      B120 = B111,6 / H15,8 cm                      B135 = B126,6 / H15,8 cm                      T33,1/42,7 cm</p>	<p><b>32972</b>  <b>32973</b>  <b>32974</b></p>				<p><b>Korpuselement</b>                      2 Schubkästen, 1 Gerätenische                      Abdeckblatt mit Kabeldurchlass,                      Gerätefachrückwand mit Ausschnitt</p> <p><b>Tiefe: 48,9 cm</b>                      Breite: 105,0 cm                      Breite: 120,0 cm                      Breite: 135,0 cm</p> <p>Preisgleich auch in <b>Tiefe 39,3 cm</b> = Bestellnummer mit <b>T</b> ergänzen.</p> <p><b>Lichte Maße Gerätenische:</b>                      B105 = B96,6 / H15,8 cm                      B120 = B111,6 / H15,8 cm                      B135 = B126,6 / H15,8 cm                      T33,1/42,7 cm</p>	<p><b>31099</b>  <b>32975</b>  <b>33814</b></p>		
 <p><b>Korpuselement</b>                      2 Zwischenbauböden                      (nicht verstellbar)                      Abdeckblatt mit Kabeldurchlass,                      Gerätefachrückwand mit Ausschnitt</p> <p><b>Tiefe: 48,9 cm</b>                      Breite: 60,0 cm                      Breite: 75,0 cm                      Breite: 90,0 cm</p> <p>Preisgleich auch in <b>Tiefe 39,3 cm</b> = Bestellnummer mit <b>T</b> ergänzen.</p> <p><b>Lichte Maße Gerätenische:</b>                      B60 = B51,6 / H15,8/16/16 cm                      B75 = B66,6 / H15,8/16/16 cm                      B90 = B81,6 / H15,8/16/16 cm                      T33,1/42,7 cm</p> <p>nicht als Wangenelement möglich!</p>	<p><b>Korpuselement</b>                      1 Schubkasten,                      1 Zwischenbauboden                      (nicht verstellbar)                      Abdeckblatt mit Kabeldurchlass,                      Gerätefachrückwand mit Ausschnitt</p> <p><b>Tiefe: 48,9 cm</b>                      Breite: 60,0 cm                      Breite: 75,0 cm                      Breite: 90,0 cm</p> <p>Preisgleich auch in <b>Tiefe 39,3 cm</b> = Bestellnummer mit <b>T</b> ergänzen.</p> <p><b>Lichte Maße Gerätenische:</b>                      B60 = B51,6 / H15,7/15,7 cm                      B75 = B66,6 / H15,7/15,7 cm                      B90 = B81,6 / H15,7/15,7 cm                      T33,1/42,7 cm</p> <p>nicht als Wangenelement möglich!</p>	<p><b>31101</b>  <b>31102</b>  <b>31103</b></p>				<p><b>Korpuselement</b>                      1 Schubkasten,                      1 Zwischenbauboden                      (nicht verstellbar)                      Abdeckblatt mit Kabeldurchlass,                      Gerätefachrückwand mit Ausschnitt</p> <p><b>Tiefe: 48,9 cm</b>                      Breite: 60,0 cm                      Breite: 75,0 cm                      Breite: 90,0 cm</p> <p>Preisgleich auch in <b>Tiefe 39,3 cm</b> = Bestellnummer mit <b>T</b> ergänzen.</p> <p><b>Lichte Maße Gerätenische:</b>                      B60 = B51,6 / H15,7/15,7 cm                      B75 = B66,6 / H15,7/15,7 cm                      B90 = B81,6 / H15,7/15,7 cm                      T33,1/42,7 cm</p> <p>nicht als Wangenelement möglich!</p>	<p><b>31104</b>  <b>31105</b>  <b>31106</b></p>		

Korpuselemente

1,5 Raster, Höhe: 61,2 cm / Höhe: 70,0 cm mit FüÙen

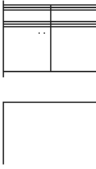
FüÙe siehe Seite 100.

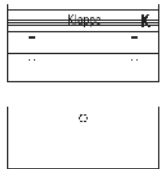
Hochglanz Aufpreise Korpus + Front siehe Tabelle C/D Seite 111.  
 FSS - Weitere Informationen siehe Prospekt „Zubehör im Detail“.

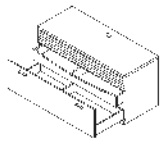
Beschreibung + Maße		Artikel	PG 1	PG 2	Beschreibung + Maße		Artikel	PG 1	PG 2
 	<b>Korpuselement (FSS)</b> 1 Holztür inkl. Akustikblende, 1 Einlegeboden  <b>Tiefe: 48,9 cm</b> Breite: 45,0 cm links (Abb.) <b>29062</b> Breite: 45,0 cm rechts <b>29063</b> Breite: 60,0 cm links (Abb.) <b>29064</b> Breite: 60,0 cm rechts <b>29065</b>				 	<b>Korpuselement (FSS)</b> 2 Holztüren inkl. Akustikblende, 1 Einlegeboden  <b>Tiefe: 48,9 cm</b> Breite: 75,0 cm <b>29070</b> Breite: 90,0 cm <b>29071</b>			
	1 Holztür inkl. Akustikblende und akustikwirksamer Innenausstattung für die Subwooferunterbringung, Rückwand mit Ausschnitt  <b>Lichte Maße für die Subwooferunterbringung:</b> B45 = B39 / H48 cm B60 = B54 / H48 cm T33,1/42,7 cm  <b>Tiefe: 48,9 cm</b> Breite: 45,0 cm links (Abb.) <b>29066</b> Breite: 45,0 cm rechts <b>29067</b> Breite: 60,0 cm links (Abb.) <b>29068</b> Breite: 60,0 cm rechts <b>29069</b>  Preisgleich auch in <b>Tiefe 39,3 cm</b> = Bestellnummer mit <b>T</b> ergänzen.					2 Holztüren inkl. Akustikblende und akustikwirksamer Innenausstattung für die Subwooferunterbringung, Rückwand mit Ausschnitt  <b>Lichte Maße für die Subwooferunterbringung:</b> B75 = B66,7 / H48 cm B90 = B81,7 / H48 cm T33,1/42,7 cm  <b>Tiefe: 48,9 cm</b> Breite: 75,0 cm <b>29072</b> Breite: 90,0 cm <b>29073</b>  Preisgleich auch in <b>Tiefe 39,3 cm</b> = Bestellnummer mit <b>T</b> ergänzen.			
 	<b>Korpuselement (FSS)</b> 2 Schubkästen, 1 Soundbarfach mit Akustikblende inkl. Push to open und akustikwirksamer Innenausstattung Abdeckblatt mit Kabeldurchlass, Rückwand mit Ausschnitt  <b>Tiefe: 48,9 cm</b> Breite: 105,0 cm <b>29074</b> Breite: 120,0 cm <b>29075</b> Breite: 135,0 cm <b>29076</b>  Preisgleich auch in <b>Tiefe 39,3 cm</b> = Bestellnummer mit <b>T</b> ergänzen.				  	<b>Korpuselement (FSS)</b> 1 Auszug 1R inkl. Innenschubkasten inkl. Vollauszug, 1 Soundbarfach mit Akustikblende inkl. Push to open und akustikwirksamer Innenausstattung Abdeckblatt mit Kabeldurchlass, Rückwand mit Ausschnitt  <b>Tiefe: 48,9 cm</b> Breite: 105,0 cm <b>29077</b> Breite: 120,0 cm <b>29078</b> Breite: 135,0 cm <b>29079</b>  Preisgleich auch in <b>Tiefe 39,3 cm</b> = Bestellnummer mit <b>T</b> ergänzen.			
	<b>Lichte Maße Akustikblende:</b> B105 = B99,3 / H11,9 cm B120 = B114,3 / H11,9 cm B135 = B129,3 / H11,9 cm T33,1/42,7 cm  Einbau des Repeaters bei Elementen auf FüÙen nicht möglich, beiliegenden Aufsteller verwenden.	<b>mögliches Zubehör:</b> Repeater <b>90135</b> (zur Übertragung des Infrarotsignals der Fernbedienung in das Klappenelement) Einbau im Sockel Ohne vormontierten Kabeldurchlass <b>92396</b>	0,-	0,-		<b>Lichte Maße Akustikblende:</b> B105 = B99,3 / H11,9 cm B120 = B114,3 / H11,9 cm B135 = B129,3 / H11,9 cm T33,1/42,7 cm  Einbau des Repeaters bei Elementen auf FüÙen nicht möglich, beiliegenden Aufsteller verwenden.	<b>mögliches Zubehör:</b> Repeater <b>90135</b> (zur Übertragung des Infrarotsignals der Fernbedienung in das Klappenelement) Einbau im Sockel Ohne vormontierten Kabeldurchlass <b>92396</b> CD/DVD-Einteilung <b>Seite 102</b>	0,-	0,-







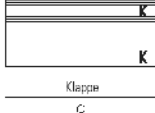
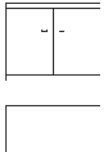

Korpuselemente

1,5 Raster, Höhe: 61,2 cm / Höhe: 70,0 cm mit FüÙen

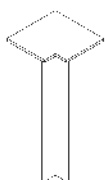
FüÙe siehe Seite 100.

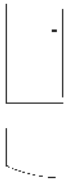
Hochglanz Aufpreise Korpus + Front siehe Tabelle C/D Seite 111.  
 FSS - Weitere Informationen siehe Prospekt „Zubehör im Detail“.

Beschreibung + Maße		Artikel	PG 1	PG 2	Beschreibung + Maße		Artikel	PG 1	PG 2
  <p>Klappe c</p>	<p><b>Korpuselement (FSS)</b>                      1 Klappe, 1 Soundbarfach mit Akustikblende inkl. Push to open und akustikwirksamer Innenausstattung                      Abdeckblatt mit Kabeldurchlass, Rückwand mit Ausschnitt</p> <p><b>Tiefe: 48,9 cm</b>                      Breite: 105,0 cm <b>29080</b>                      Breite: 120,0 cm <b>29081</b>                      Breite: 135,0 cm <b>29082</b></p>					<p><b>Korpuselement</b>                      2 Holztüren, 1 Einlegeboden</p> <p><b>Tiefe: 39,3 cm</b>                      Breite: 75,0 cm                      Breite: 90,0 cm</p> <p><b>Tiefe: 48,9 cm</b>                      Breite: 75,0 cm <b>30862</b>                      Breite: 90,0 cm <b>30159</b></p>			
	<p><b>Lichte Maße Akustikblende:</b>                      B105 = B99,3 / H11,9 cm                      B120 = B114,3 / H11,9 cm                      B135 = B129,3 / H11,9 cm                      T33,1/42,7 cm</p> <p><b>Lichte Maße:</b>                      B105 = B97,3 / H32,4 cm                      B120 = B112,3 / H32,4 cm                      B135 = B127,3 / H32,4 cm                      T42,7</p> <p>Einbau des Repeaters bei Elementen auf FüÙen nicht möglich, beiliegenden Aufsteller verwenden.</p> <p>CD/DVD-Auszug kann nur rechts geplant werden.</p> <p>Boden nur in Verbindung mit Basis-Set möglich.</p>	<p><b>mögliches Zubehör:</b>  <b>Basis-Set (nur rechts möglich)</b>                      Mittelseite und Boden B60/T48,9 <b>94080</b>                      CD/DVD-Auszug, Mittelseite und Boden B60/T48,9 <b>94094</b>                      für ca. 72 CD's / 48 DVD's</p> <p><b>Boden (nur links möglich)</b>                      Boden B45/T48,9 <b>94082</b>                      Boden B60/T48,9 <b>94083</b>                      Boden B75/T48,9 <b>94084</b>                      Repeater (1 Empfänger / 2 Sender) <b>92134</b>                      (zur Übertragung des Infrarotsignals der Fernbedienung in das Klappenelement)                      Einbau im Sockel</p> <p>Ohne vormontierten Kabeldurchlass <b>92396</b></p>		0,-		0,-			
 	<p><b>Inneneckelement</b>                      2 Holztüren, 1 Einlegeboden</p> <p><b>Tiefe: 39,3 cm</b>                      Schenkelmaß: 77,1 cm x 77,1 cm <b>32210</b></p> <p><b>Tiefe: 48,9 cm</b>                      Schenkelmaß: 86,7 cm x 86,7 cm <b>32211</b>                      – Korpus bleibt 39,3 cm, Abdeckblatt steht dann nach hinten über                      – Bei Einsatz als Abschlusselement wird die Typenseite nach hinten überstehend gefertigt</p>					<p><b>Eckabdeckblatt</b>                      inkl. Eckleiste</p> <p>Schenkelmaß: 42,1 cm x 42,1 cm <b>32825</b>                      Weiterbau nur mit einem Korpus Tiefe 39,3 cm</p> <p>Schenkelmaß: 51,7 cm x 51,7 cm <b>32183</b>                      Weiterbau nur mit einem Korpus Tiefe 48,9 cm</p>			
	<p>Weiterbau nur in gleicher oder geringerer Tiefe möglich!</p> <p>nicht als Aufsatz- und Wangenelement möglich!</p>	<p><b>mögliches Zubehör:</b>                      Hochgl. Eckabdeckblatt (Eckleiste in Hochglanz nicht möglich) <b>91622</b></p>				<p>Ecke nicht nutzbar</p> <p>einseitige Abdeckblathtiefenkürzung ohne Aufpreis</p> <p>Eine Ausklinkung von max. 32,1 / 41,7 cm ist möglich. (Brandschutztechnische Auflagen müssen beachtet werden.)</p> <p>FüÙe nicht möglich</p>			

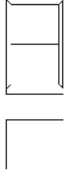
Beschreibung + Maße		Artikel	PG 1	PG 2	Beschreibung + Maße		Artikel	PG 1	PG 2				
 <p>Der Weiterbau mit 39,3 cm tiefen Elementen ist an der flachen Seite (29,7 cm) nicht möglich!</p> <p>nicht als Wangenelement möglich!</p> <p>Füße nicht möglich</p>	<b>Korpuselement</b> 1 Holztür, 1 Einlegeboden  <b>Tiefe: 29,7/39,3 cm</b> Breite: 45,0 cm links abgerundet (Abb.) Breite: 45,0 cm rechts abgerundet Breite: 60,0 cm links abgerundet (Abb.) Breite: 60,0 cm rechts abgerundet  <b>Tiefe: 39,3/48,9 cm</b> Breite: 45,0 cm links abgerundet (Abb.) Breite: 45,0 cm rechts abgerundet Breite: 60,0 cm links abgerundet (Abb.) Breite: 60,0 cm rechts abgerundet	85134  85135  85136  85137  85138  85139  85140  85141			 <p><b>Korpuselement</b>                      1 Holztür, 1 Einlegeboden   <b>Tiefe: 39,3 cm</b>                      Breite: 37,5 cm links (Abb.)                      Breite: 37,5 cm rechts                      Breite: 45,0 cm links (Abb.)                      Breite: 45,0 cm rechts                      Breite: 60,0 cm links (Abb.)                      Breite: 60,0 cm rechts   <b>Tiefe: 48,9 cm</b>                      Breite: 37,5 cm links (Abb.)                      Breite: 37,5 cm rechts                      Breite: 45,0 cm links (Abb.)                      Breite: 45,0 cm rechts                      Breite: 60,0 cm links (Abb.)                      Breite: 60,0 cm rechts</p>	31107  31108  30174  30175  30176  30177  31109  31110  30180  30181  30182  30183							
		<b>Korpuselement</b> 1 Holztür, 1 Einlegeboden, 1 Schubkasten  <b>Tiefe: 39,3 cm</b> Breite: 45,0 cm links (Abb.) Breite: 45,0 cm rechts Breite: 60,0 cm links (Abb.) Breite: 60,0 cm rechts  <b>Tiefe: 48,9 cm</b> Breite: 45,0 cm links (Abb.) Breite: 45,0 cm rechts Breite: 60,0 cm links (Abb.) Breite: 60,0 cm rechts	30198  30199  30200  30201  30202  30203  30204  30205				 <p><b>Korpuselement</b>                      1 Glastür, 1 Glasboden   <b>Tiefe: 39,3 cm</b>                      Breite: 37,5 cm links (Abb.)                      Breite: 37,5 cm rechts                      Breite: 45,0 cm links (Abb.)                      Breite: 45,0 cm rechts                      Breite: 60,0 cm links (Abb.)                      Breite: 60,0 cm rechts   <b>Tiefe: 48,9 cm</b>                      Breite: 37,5 cm links (Abb.)                      Breite: 37,5 cm rechts                      Breite: 45,0 cm links (Abb.)                      Breite: 45,0 cm rechts                      Breite: 60,0 cm links (Abb.)                      Breite: 60,0 cm rechts</p> <p><b>mögliches Zubehör:</b>                      LED-Strahler                      LED-Glasbodenbel. (Indirekt)                      Indirekte LED-Korpusbeleuchtung                      Spiegelrückwand                      abweichende Rückwandfarbe</p>	84127  84128  30186  30187  30188  30189  84129  84130  30192  30193  30194  30195	Seite 107 Seite 108 Seite 107 Seite 104 Seite 104				
		 <p><b>nutzbare Innenmaße:</b>                      B: 36,6/51,6/66,6 cm                      T: 34,9/44,5 cm</p> <p>nicht als Wangenelement möglich!</p>	<b>Korpuselement</b> 1 Zwischenbauboden (nicht verstellbar)  <b>Tiefe: 39,3 cm</b> Breite: 45,0 cm Breite: 60,0 cm Breite: 75,0 cm  <b>Tiefe: 48,9 cm</b> Breite: 45,0 cm Breite: 60,0 cm Breite: 75,0 cm  <b>mögliches Zubehör:</b> LED-Holzbodenbeleuchtung	32626  32627  32628  33292  33293  33294		Seite 108							

Korpuselemente

2 Raster, Höhe: 78,8 cm / Höhe: 87,6 cm mit FüÙen

FüÙe siehe Seite 100.

Hochglanz Aufpreise Korpus + Front siehe Tabelle C/D Seite 111.

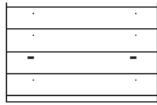
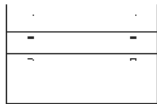
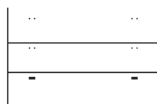



Beschreibung + Maße		Artikel	PG 1	PG 2	Beschreibung + Maße		Artikel	PG 1	PG 2	
<b>Korpuselement</b> 4 Schubkästen  <b>Tiefe: 39,3 cm</b> Breite: 45,0 cm Breite: 60,0 cm Breite: 75,0 cm Breite: 90,0 cm  <b>Tiefe: 48,9 cm</b> Breite: 45,0 cm Breite: 60,0 cm Breite: 75,0 cm Breite: 90,0 cm		30206 30207 30208 30209  30210 30211 30212 30213			 <b>Korpuselement</b> 4 Schubkästen  <b>Tiefe: 39,3 cm</b> Breite: 105,0 cm Breite: 120,0 cm Breite: 135,0 cm  <b>Tiefe: 48,9 cm</b> Breite: 105,0 cm Breite: 120,0 cm Breite: 135,0 cm		29101 30214 29102  29103 30215 29104			
<b>Korpuselement</b> 1 Auszug 1R, 2 Schubkästen  <b>Tiefe: 39,3 cm</b> Breite: 45,0 cm Breite: 60,0 cm Breite: 75,0 cm Breite: 90,0 cm  <b>Tiefe: 48,9 cm</b> Breite: 45,0 cm Breite: 60,0 cm Breite: 75,0 cm Breite: 90,0 cm  <b>mögliches Zubehör:</b> Innenschubkasten		30226 30227 30228 30229  30230 30231 30232 30233  Seite 102			 <b>Korpuselement</b> 1 Auszug 1R, 2 Schubkästen  <b>Tiefe: 39,3 cm</b> Breite: 105,0 cm Breite: 120,0 cm Breite: 135,0 cm  <b>Tiefe: 48,9 cm</b> Breite: 105,0 cm Breite: 120,0 cm Breite: 135,0 cm  <b>mögliches Zubehör:</b> Innenschubkasten		29091 30234 29092  29093 30235 29094  Seite 102			
<b>Korpuselement</b> 3 Auszüge 0,66R  <b>Tiefe: 39,3 cm</b> Breite: 45,0 cm Breite: 60,0 cm Breite: 75,0 cm Breite: 90,0 cm  <b>Tiefe: 48,9 cm</b> Breite: 45,0 cm Breite: 60,0 cm Breite: 75,0 cm Breite: 90,0 cm		30216 30217 30218 30219  30220 30221 30222 30223			 <b>Korpuselement</b> 3 Auszüge 0,66R  <b>Tiefe: 39,3 cm</b> Breite: 105,0 cm Breite: 120,0 cm Breite: 135,0 cm  <b>Tiefe: 48,9 cm</b> Breite: 105,0 cm Breite: 120,0 cm Breite: 135,0 cm		29140 30224 29141  29142 30225 29143			

Korpuselemente

2 Raster, Höhe: 78,8 cm / Höhe: 87,6 cm mit FüÙen

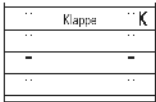

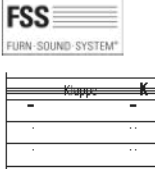
FüÙe siehe Seite 100.



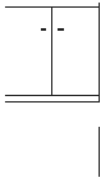

Hochglanz Aufpreise Korpus + Front siehe Tabelle C/D Seite 111.  
 FSS - Weitere Informationen siehe Prospekt „Zubehör im Detail“.

Beschreibung + Maße		Artikel	PG 1	PG 2	Beschreibung + Maße		Artikel	PG 1	PG 2
	<b>Korpuselement</b> 3 Schubkästen, 1 Geräteklappe Abdeckblatt mit Kabeldurchlass, Rückwand mit Ausschnitt					<b>Korpuselement</b> 3 Schubkästen, 1 Geräteklappe Abdeckblatt mit Kabeldurchlass, Rückwand mit Ausschnitt			
	<b>Tiefe: 48,9 cm</b> Breite: 60,0 cm <b>31111</b> Breite: 75,0 cm <b>31112</b> Breite: 90,0 cm <b>31113</b>					<b>Tiefe: 48,9 cm</b> Breite: 105,0 cm <b>31114</b> Breite: 120,0 cm <b>31115</b> Breite: 135,0 cm <b>29105</b>			
<b>Lichte Maße Geräteklappe:</b> B60 = B54,3 / H13,7 cm B75 = B69,3 / H13,7 cm B90 = B84,3 / H13,7 cm T33,1/42,7 cm	Preisgleich auch in <b>Tiefe 39,3 cm</b> = Bestellnummer mit <b>T</b> ergänzen.				<b>Lichte Maße Geräteklappe:</b> B105 = B99,3 / H13,7 cm B120 = B114,3 / H13,7 cm B135 = B129,3 / H13,7 cm T33,1/42,7 cm	Preisgleich auch in <b>Tiefe 39,3 cm</b> = Bestellnummer mit <b>T</b> ergänzen.			
Einbau des Repeaters bei Elementen auf FüÙen nicht möglich, beiliegenden Aufsteller verwenden.	<b>mögliches Zubehör:</b> Repeater <b>90135</b> (zur Übertragung des Infrarotsignals der Fernbedienung in das Klappenelement) Einbau im Sockel Ohne vormontierten Kabeldurchlass <b>92396</b>		0,-	0,-	Einbau des Repeaters bei Elementen auf FüÙen nicht möglich, beiliegenden Aufsteller verwenden.	<b>mögliches Zubehör:</b> Repeater <b>90135</b> (zur Übertragung des Infrarotsignals der Fernbedienung in das Klappenelement) Einbau im Sockel Ohne vormontierten Kabeldurchlass <b>92396</b>		0,-	0,-
	<b>Korpuselement (FSS)</b> 1 Holztür inkl. Akustikblende, 1 Einlegeboden					<b>Korpuselement (FSS)</b> 2 Holztüren, 2 Einlegeböden B60, 1 Soundbarfach mit Akustikblende inkl. Push to open und akustikwirksamer Innenausstattung Abdeckblatt mit Kabeldurchlass, Rückwand mit Ausschnitt			
	<b>Tiefe: 48,9 cm</b> Breite: 45,0 cm links (Abb.) <b>28600</b> Breite: 45,0 cm rechts <b>28601</b> Breite: 60,0 cm links (Abb.) <b>28602</b> Breite: 60,0 cm rechts <b>28603</b>					<b>Tiefe: 48,9 cm</b> Breite: 120,0 cm <b>28608</b>			
<b>Lichte Maße für die Subwooferunterbringung:</b> B45 = B39 / H48 cm B60 = B54 / H48 cm T33,1/42,7 cm	1 Holztür inkl. Akustikblende und akustikwirksamer Innenausstattung für die Subwooferunterbringung, Rückwand mit Ausschnitt				<b>Lichte Maße Akustikblende:</b> B120 = B114,3 / H11,9 cm T33,1/42,7 cm	Preisgleich auch in <b>Tiefe 39,3 cm</b> = Bestellnummer mit <b>T</b> ergänzen.			
	<b>Tiefe: 48,9 cm</b> Breite: 45,0 cm links (Abb.) <b>28604</b> Breite: 45,0 cm rechts <b>28605</b> Breite: 60,0 cm links (Abb.) <b>28606</b> Breite: 60,0 cm rechts <b>28607</b>				<b>mögliches Zubehör:</b> Repeater <b>90135</b> (zur Übertragung des Infrarotsignals der Fernbedienung in das Klappenelement) Einbau im Sockel Repeater (1 Empfänger / 2 Sender) (bei Geräteunterbringung im linken Türelement) <b>92134</b> Subwoofer Zubehör (Subwoofer im rechten Türelement) <b>92125</b> Ohne vormontierten Kabeldurchlass <b>92396</b>			0,-	0,-
	Preisgleich auch in <b>Tiefe 39,3 cm</b> = Bestellnummer mit <b>T</b> ergänzen.								
	<b>Korpuselement (FSS)</b> 3 Schubkästen, 1 Soundbarfach mit Akustikblende inkl. Push to open und akustikwirksamer Innenausstattung Abdeckblatt mit Kabeldurchlass, Rückwand mit Ausschnitt					<b>Korpuselement (FSS)</b> 3 Schubkästen, 1 Geräteklappe Abdeckblatt mit Kabeldurchlass, Rückwand mit Ausschnitt			
	<b>Tiefe: 48,9 cm</b> Breite: 105,0 cm <b>28610</b> Breite: 120,0 cm <b>28611</b> Breite: 135,0 cm <b>28612</b>					<b>Tiefe: 48,9 cm</b> Breite: 105,0 cm <b>28610</b> Breite: 120,0 cm <b>28611</b> Breite: 135,0 cm <b>28612</b>			
<b>Lichte Maße Akustikblende:</b> B105 = B99,3 / H11,9 cm B120 = B114,3 / H11,9 cm B135 = B129,3 / H11,9 cm T33,1/42,7 cm	Preisgleich auch in <b>Tiefe 39,3 cm</b> = Bestellnummer mit <b>T</b> ergänzen.				<b>Lichte Maße Akustikblende:</b> B105 = B99,3 / H11,9 cm B120 = B114,3 / H11,9 cm B135 = B129,3 / H11,9 cm T33,1/42,7 cm	Preisgleich auch in <b>Tiefe 39,3 cm</b> = Bestellnummer mit <b>T</b> ergänzen.			
Einbau des Repeaters bei Elementen auf FüÙen nicht möglich, beiliegenden Aufsteller verwenden.	<b>mögliches Zubehör:</b> Repeater <b>90135</b> (zur Übertragung des Infrarotsignals der Fernbedienung in das Klappenelement) Einbau im Sockel Ohne vormontierten Kabeldurchlass <b>92396</b>		0,-	0,-	Einbau des Repeaters bei Elementen auf FüÙen nicht möglich, beiliegenden Aufsteller verwenden.	<b>mögliches Zubehör:</b> Repeater <b>90135</b> (zur Übertragung des Infrarotsignals der Fernbedienung in das Klappenelement) Einbau im Sockel Ohne vormontierten Kabeldurchlass <b>92396</b>		0,-	0,-
	Preisgleich auch in <b>Tiefe 39,3 cm</b> = Bestellnummer mit <b>T</b> ergänzen.								

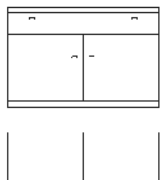
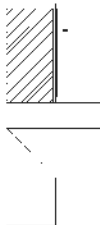
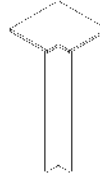
2 Raster, Höhe: 78,8 cm / Höhe: 87,6 cm mit Füßen

Füße siehe Seite 100.  
 Hochglanz Aufpreise Korpus + Front siehe Tabelle C/D Seite 111.



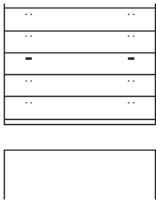

Beschreibung + Maße		Artikel	PG 1	PG 2	Beschreibung + Maße		Artikel	PG 1	PG 2
	<b>Korpuselement</b> 2 Holztüren, 1 Einlegeboden  <b>Tiefe: 39,3 cm</b> Breite: 75,0 cm Breite: 90,0 cm  <b>Tiefe: 48,9 cm</b> Breite: 75,0 cm Breite: 90,0 cm	<b>30356</b> <b>30236</b>  <b>30357</b> <b>30237</b>				<b>Korpuselement</b> 2 Glastüren, 1 Glasboden  <b>Tiefe: 39,3 cm</b> Breite: 75,0 cm Breite: 90,0 cm  <b>Tiefe: 48,9 cm</b> Breite: 75,0 cm Breite: 90,0 cm  <b>mögliches Zubehör:</b> LED-Strahler LED-Glasbodenbel. (Indirekt) Indirekte LED-Korpusbeleuchtung Spiegelrückwand abweichende Rückwandfarbe	<b>30358</b> <b>30238</b>  <b>30359</b> <b>30239</b>  Seite 107 Seite 108 Seite 107 Seite 104 Seite 104		
	<b>Korpuselement</b> 2 Holztüren, 1 Einlegeboden, 1 Schubkasten  <b>Tiefe: 39,3 cm</b> Breite: 75,0 cm Breite: 90,0 cm  <b>Tiefe: 48,9 cm</b> Breite: 75,0 cm Breite: 90,0 cm	<b>29145</b> <b>29146</b>  <b>29147</b> <b>29148</b>					<b>Korpuselement</b> 2 Holztüren, 2 Einlegeböden B60, 1 Schubkasten  <b>Tiefe: 39,3 cm</b> Breite: 120,0 cm  <b>Tiefe: 48,9 cm</b> Breite: 120,0 cm	<b>80637</b>   <b>80638</b>	
	<b>Inneneckelement</b> 2 Holztüren, 1 Einlegeboden  <b>Tiefe: 39,3 cm</b> Schenkelmaß: 77,1 cm x 77,1 cm  <b>Tiefe: 48,9 cm</b> Schenkelmaß: 86,7 cm x 86,7 cm – Korpus bleibt 39,3 cm, Abdeckblatt steht dann nach hinten über – Bei Einsatz als Abschluss- element wird die Typenseite nach hinten überstehend gefertigt	<b>32212</b>  <b>32213</b>					<b>Eckabdeckblatt</b> inkl. Eckleiste  Schenkelmaß: 42,1 cm x 42,1 cm Weiterbau nur mit einem Korpus Tiefe 39,3 cm  Schenkelmaß: 51,7 cm x 51,7 cm Weiterbau nur mit einem Korpus Tiefe 48,9 cm  <b>mögliches Zubehör:</b> Hochgl. Eckabdeckblatt (Eckleiste in Hochglanz nicht möglich)	<b>32825</b>   <b>32183</b>   <b>91622</b>	
	Weiterbau nur in gleicher oder geringerer Tiefe möglich!  nicht als Aufsatz- und Wangen- element möglich!	Ecke nicht nutzbar  einseitige Abdeckblathtiefen- kürzung ohne Aufpreis  Eine Ausklinkung von max. 32,1 / 41,7 cm ist möglich. (Brandschutztechnische Auflagen müssen beachtet werden.)  Füße nicht möglich							





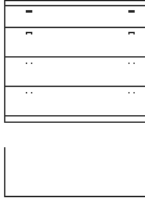

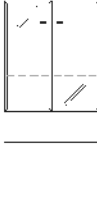

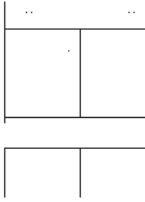
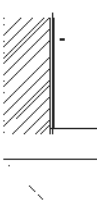
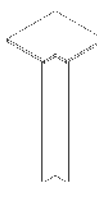
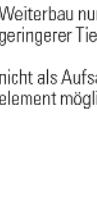

Beschreibung + Maße		Artikel	PG 1	PG 2	Beschreibung + Maße		Artikel	PG 1	PG 2			
 <p>Der Weiterbau mit 39,3 cm tiefen Elementen ist an der flachen Seite (29,7 cm) nicht möglich!</p> <p>nicht als Wangenelement möglich!</p> <p>Füße nicht möglich</p>	<b>Korpuselement</b> 1 Holztür, 2 Einlegeböden  <b>Tiefe: 29,7/39,3 cm</b> Breite: 45,0 cm links abgerundet (Abb.) Breite: 45,0 cm rechts abgerundet Breite: 60,0 cm links abgerundet (Abb.) Breite: 60,0 cm rechts abgerundet	85142  85143  85144  85145			 <p><b>Korpuselement</b>                      1 Holztür, 2 Einlegeböden   <b>Tiefe: 39,3 cm</b>                      Breite: 37,5 cm links (Abb.)                      Breite: 37,5 cm rechts                      Breite: 45,0 cm links (Abb.)                      Breite: 45,0 cm rechts                      Breite: 60,0 cm links (Abb.)                      Breite: 60,0 cm rechts   <b>Tiefe: 48,9 cm</b>                      Breite: 37,5 cm links (Abb.)                      Breite: 37,5 cm rechts                      Breite: 45,0 cm links (Abb.)                      Breite: 45,0 cm rechts                      Breite: 60,0 cm links (Abb.)                      Breite: 60,0 cm rechts</p>	31116  31117  30240  30241  30242  30243						
	<b>Tiefe: 39,3/48,9 cm</b> Breite: 45,0 cm links abgerundet (Abb.) Breite: 45,0 cm rechts abgerundet Breite: 60,0 cm links abgerundet (Abb.) Breite: 60,0 cm rechts abgerundet	85146  85147  85148  85149				<b>Tiefe: 48,9 cm</b> Breite: 37,5 cm links (Abb.) Breite: 37,5 cm rechts Breite: 45,0 cm links (Abb.) Breite: 45,0 cm rechts Breite: 60,0 cm links (Abb.) Breite: 60,0 cm rechts	31118  31119  30244  30245  30246  30247					
		<b>Korpuselement</b> 1 Holztür, 1 Einlegeboden, 1 Schubkasten  <b>Tiefe: 39,3 cm</b> Breite: 45,0 cm links (Abb.) Breite: 45,0 cm rechts Breite: 60,0 cm links (Abb.) Breite: 60,0 cm rechts  <b>Tiefe: 48,9 cm</b> Breite: 45,0 cm links (Abb.) Breite: 45,0 cm rechts Breite: 60,0 cm links (Abb.) Breite: 60,0 cm rechts	30256  30257  30258  30259  30262  30263  30264  30265				 <p><b>Korpuselement</b>                      1 Glastür, 2 Glasböden   <b>Tiefe: 39,3 cm</b>                      Breite: 37,5 cm links (Abb.)                      Breite: 37,5 cm rechts                      Breite: 45,0 cm links (Abb.)                      Breite: 45,0 cm rechts                      Breite: 60,0 cm links (Abb.)                      Breite: 60,0 cm rechts   <b>Tiefe: 48,9 cm</b>                      Breite: 37,5 cm links (Abb.)                      Breite: 37,5 cm rechts                      Breite: 45,0 cm links (Abb.)                      Breite: 45,0 cm rechts                      Breite: 60,0 cm links (Abb.)                      Breite: 60,0 cm rechts</p> <p><b>mögliches Zubehör:</b>                      LED-Strahler                      LED-Glasbodenbel. (Indirekt)                      Indirekte LED-Korpusbeleuchtung                      Spiegelrückwand                      abweichende Rückwandfarbe</p>	84139  84140  30248  30249  30250  30251  84141  84142  30252  30253  30254  30255	Seite 107 Seite 108 Seite 107 Seite 104 Seite 104			
		<b>Korpuselement</b> 5 Schubkästen  <b>Tiefe: 39,3 cm</b> Breite: 45,0 cm Breite: 60,0 cm Breite: 75,0 cm Breite: 90,0 cm  <b>Tiefe: 48,9 cm</b> Breite: 45,0 cm Breite: 60,0 cm Breite: 75,0 cm Breite: 90,0 cm	30272  30273  30274  30275  30276  30277  30278  30279					 <p><b>Korpuselement</b>                      5 Schubkästen   <b>Tiefe: 39,3 cm</b>                      Breite: 105,0 cm                      Breite: 120,0 cm                      Breite: 135,0 cm   <b>Tiefe: 48,9 cm</b>                      Breite: 105,0 cm                      Breite: 120,0 cm                      Breite: 135,0 cm</p>	29201  30280  29202  29203  30281  29204			

2,5 Raster, Höhe: 96,4 cm / Höhe: 105,2 cm mit FüÙen

FüÙe siehe Seite 100.

Hochglanz Aufpreise Korpus + Front siehe Tabelle C/D Seite 111.

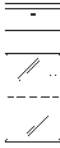
Beschreibung + Maße		Artikel	PG 1	PG 2	Beschreibung + Maße		Artikel	PG 1	PG 2
	<b>Korpuselement</b> 3 Auszüge 0,66R, 1 Schubkasten					<b>Korpuselement</b> 3 Auszüge 0,66R, 1 Schubkasten			
	<b>Tiefe: 39,3 cm</b> Breite: 45,0 cm Breite: 60,0 cm Breite: 75,0 cm Breite: 90,0 cm	<b>30282</b> <b>30283</b> <b>30284</b> <b>30285</b>				<b>Tiefe: 39,3 cm</b> Breite: 105,0 cm Breite: 120,0 cm Breite: 135,0 cm	<b>29197</b> <b>30290</b> <b>29198</b>		
	<b>Korpuselement</b> 2 Holztüren, 2 Einlegeböden					<b>Korpuselement</b> 2 Glastüren, 2 Glasböden			
	<b>Tiefe: 39,3 cm</b> Breite: 75,0 cm Breite: 90,0 cm	<b>31022</b> <b>32465</b>				<b>Tiefe: 39,3 cm</b> Breite: 75,0 cm Breite: 90,0 cm	<b>30268</b> <b>30269</b>		
	<b>Korpuselement</b> 2 Holztüren, 1 Einlegeboden, 1 Schubkasten					<b>Korpuselement</b> 2 Holztüren, 2 Einlegeböden B60, 1 Schubkasten			
	<b>Tiefe: 39,3 cm</b> Breite: 75,0 cm Breite: 90,0 cm	<b>31120</b> <b>31121</b>				<b>Tiefe: 39,3 cm</b> Breite: 120,0 cm	<b>31124</b>		
	<b>Inneneckelement</b> 2 Holztüren, 1 Einlegeboden					<b>Eckabdeckblatt</b> inkl. Eckleiste			
	<b>Tiefe: 39,3 cm</b> Schenkelmaß: 77,1 cm x 77,1 cm	<b>32214</b>				Schenkelmaß: 42,1 cm x 42,1 cm Weiterbau nur mit einem Korpus Tiefe 39,3 cm	<b>32825</b>		
	<b>Tiefe: 48,9 cm</b> Schenkelmaß: 86,7 cm x 86,7 cm – Korpus bleibt 39,3 cm, Abdeckblatt steht dann nach hinten über – Bei Einsatz als Abschluss- element wird die Typenseite nach hinten überstehend gefertigt	<b>32215</b>			Schenkelmaß: 51,7 cm x 51,7 cm Weiterbau nur mit einem Korpus Tiefe 48,9 cm	<b>32183</b>			
	Weiterbau nur in gleicher oder geringerer Tiefe möglich!  nicht als Aufsatz- und Wangen- element möglich!				<b>mögliches Zubehör:</b> Hochgl. Eckabdeckblatt (Eckleiste in Hochglanz nicht möglich)	<b>91622</b>			
				Ecke nicht nutzbar  einseitige Abdeckblathtiefen- kürzung ohne Aufpreis  Eine Ausklindung von max. 32,1 / 41,7 cm ist möglich. (Brandschutztechnische Auflagen müssen beachtet werden.)  FüÙe nicht möglich					

Beschreibung + Maße		Artikel	PG 1	PG 2	Beschreibung + Maße		Artikel	PG 1	PG 2			
   Der Weiterbau mit 39,3 cm tiefen Elementen ist an der flachen Seite (29,7 cm) nicht möglich!  nicht als Wangenelement möglich!  Füße nicht möglich	<b>Korpuselement</b> 1 Holztür, 2 Einlegeböden  <b>Tiefe: 29,7/39,3 cm</b> Breite: 45,0 cm links abgerundet (Abb.) Breite: 45,0 cm rechts abgerundet Breite: 60,0 cm links abgerundet (Abb.) Breite: 60,0 cm rechts abgerundet	<b>85150</b>  <b>85151</b>  <b>85152</b>  <b>85153</b>			   <b>Korpuselement</b> 1 Holztür, 2 Einlegeböden  <b>Tiefe: 39,3 cm</b> Breite: 37,5 cm links (Abb.) Breite: 37,5 cm rechts Breite: 45,0 cm links (Abb.) Breite: 45,0 cm rechts Breite: 60,0 cm links (Abb.) Breite: 60,0 cm rechts  <b>Tiefe: 48,9 cm</b> Breite: 37,5 cm links (Abb.) Breite: 37,5 cm rechts Breite: 45,0 cm links (Abb.) Breite: 45,0 cm rechts Breite: 60,0 cm links (Abb.) Breite: 60,0 cm rechts	<b>31126</b> <b>31127</b> <b>30292</b> <b>30293</b> <b>30294</b> <b>30295</b>  <b>31128</b> <b>31129</b> <b>30296</b> <b>30297</b> <b>30298</b> <b>30299</b>						
	 	<b>Korpuselement</b> 1 Holztür, 1 Einlegeboden, 2 Schubkästen  <b>Tiefe: 39,3 cm</b> Breite: 45,0 cm links (Abb.) Breite: 45,0 cm rechts Breite: 60,0 cm links (Abb.) Breite: 60,0 cm rechts  <b>Tiefe: 48,9 cm</b> Breite: 45,0 cm links (Abb.) Breite: 45,0 cm rechts Breite: 60,0 cm links (Abb.) Breite: 60,0 cm rechts	<b>30308</b> <b>30309</b> <b>30310</b> <b>30311</b>  <b>30314</b> <b>30315</b> <b>30316</b> <b>30317</b>									
		 	<b>Korpuselement</b> 1 Glastür, 2 Glasböden  <b>Tiefe: 39,3 cm</b> Breite: 37,5 cm links (Abb.) Breite: 37,5 cm rechts Breite: 45,0 cm links (Abb.) Breite: 45,0 cm rechts Breite: 60,0 cm links (Abb.) Breite: 60,0 cm rechts  <b>Tiefe: 48,9 cm</b> Breite: 37,5 cm links (Abb.) Breite: 37,5 cm rechts Breite: 45,0 cm links (Abb.) Breite: 45,0 cm rechts Breite: 60,0 cm links (Abb.) Breite: 60,0 cm rechts  <b>mögliches Zubehör:</b> LED-Strahler Seite 107 LED-Glasbodenbel. (Indirekt) Seite 108 Indirekte LED-Korpusbeleuchtung Seite 107 Spiegelrückwand Seite 104 abweichende Rückwandfarbe Seite 104	<b>84151</b> <b>84152</b> <b>30300</b> <b>30301</b> <b>30302</b> <b>30303</b>  <b>84153</b> <b>84154</b> <b>30304</b> <b>30305</b> <b>30306</b> <b>30307</b>				   <b>Korpuselement</b> 1 Glastür, 1 Glasboden, 2 Schubkästen  <b>Tiefe: 39,3 cm</b> Breite: 45,0 cm links (Abb.) Breite: 45,0 cm rechts Breite: 60,0 cm links (Abb.) Breite: 60,0 cm rechts  <b>Tiefe: 48,9 cm</b> Breite: 45,0 cm links (Abb.) Breite: 45,0 cm rechts Breite: 60,0 cm links (Abb.) Breite: 60,0 cm rechts  <b>mögliches Zubehör:</b> LED-Strahler Seite 107 LED-Glasbodenbel. (Indirekt) Seite 108 Indirekte LED-Korpusbeleuchtung Seite 107 Spiegelrückwand Seite 104 abweichende Rückwandfarbe Seite 104	<b>85220</b> <b>85221</b> <b>85222</b> <b>85223</b>  <b>85224</b> <b>85225</b> <b>85226</b> <b>85227</b>			











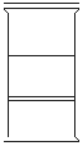

Korpuselemente

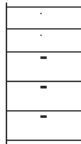

Weitere Informationen zu Leuchtmitteln und deren Energieeffizienzklasse siehe Prospekt „Zubehör im Detail“.

3 Raster, Höhe: 114,0 cm / Höhe: 122,8 cm mit FüÙen

FüÙe siehe Seite 100.

Hochglanz Aufpreise Korpus + Front siehe Tabelle C/D Seite 111.

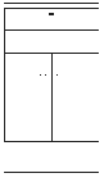
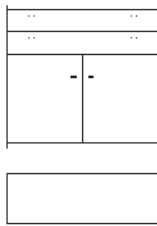
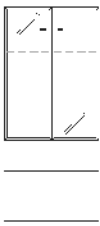
Beschreibung + Maße		Artikel	PG 1	PG 2	Beschreibung + Maße		Artikel	PG 1	PG 2
	<b>Korpuselement</b> 2 Zwischenbauböden (nicht verstellbar)					<b>Korpuselement</b> 2 Schubkästen, 1 Zwischenbauboden (nicht verstellbar)			
	<b>Tiefe: 39,3 cm</b> Breite: 45,0 cm <b>32629</b> Breite: 60,0 cm <b>32630</b> Breite: 75,0 cm <b>32631</b>					<b>Tiefe: 39,3 cm</b> Breite: 45,0 cm <b>32632</b> Breite: 60,0 cm <b>32633</b> Breite: 75,0 cm <b>32634</b>			
	<b>Tiefe: 48,9 cm</b> Breite: 45,0 cm <b>33295</b> Breite: 60,0 cm <b>33296</b> Breite: 75,0 cm <b>33297</b>					<b>Tiefe: 48,9 cm</b> Breite: 45,0 cm <b>33298</b> Breite: 60,0 cm <b>33299</b> Breite: 75,0 cm <b>33300</b>			
	<b>nutzbare InnenmaÙe:</b> B: 36,6/51,6/66,6 cm T: 34,9/44,5 cm	<b>mögliches Zubehör:</b> 2x LED-Holzbodenbeleuchtung à Seite 108				<b>nutzbare InnenmaÙe:</b> B: 36,6/51,6/66,6 cm T: 34,9/44,5 cm	<b>mögliches Zubehör:</b> LED-Holzbodenbeleuchtung	Seite 108	
nicht als Wangenelement möglich!					nicht als Wangenelement möglich!				
	<b>Korpuselement</b> 6 Schubkästen					<b>Korpuselement</b> 3 Auszüge 0,66R, 2 Schubkästen			
	<b>Tiefe: 39,3 cm</b> Breite: 45,0 cm <b>30368</b> Breite: 60,0 cm <b>30369</b> Breite: 75,0 cm <b>30370</b> Breite: 90,0 cm <b>30371</b>					<b>Tiefe: 39,3 cm</b> Breite: 45,0 cm <b>30378</b> Breite: 60,0 cm <b>30379</b> Breite: 75,0 cm <b>30380</b> Breite: 90,0 cm <b>30381</b>			
	<b>Tiefe: 48,9 cm</b> Breite: 45,0 cm <b>30372</b> Breite: 60,0 cm <b>30373</b> Breite: 75,0 cm <b>30374</b> Breite: 90,0 cm <b>30375</b>					<b>Tiefe: 48,9 cm</b> Breite: 45,0 cm <b>30382</b> Breite: 60,0 cm <b>30383</b> Breite: 75,0 cm <b>30384</b> Breite: 90,0 cm <b>30385</b>			
	<b>Korpuselement</b> 2 Holztüren, 2 Einlegeböden								
	<b>Tiefe: 39,3 cm</b> Breite: 75,0 cm <b>30360</b> Breite: 90,0 cm <b>30388</b>								
	<b>Tiefe: 48,9 cm</b> Breite: 75,0 cm <b>30361</b> Breite: 90,0 cm <b>30389</b>								

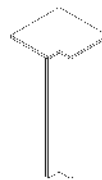







Beschreibung + Maße		Artikel	PG 1	PG 2	Beschreibung + Maße		Artikel	PG 1	PG 2		
	<b>Korpuselement</b> 2 Holztüren, 1 Einlegeboden, 2 Schubkästen  <b>Tiefe: 39,3 cm</b> Breite: 75,0 cm Breite: 90,0 cm  <b>Tiefe: 48,9 cm</b> Breite: 75,0 cm Breite: 90,0 cm	<b>31130</b>   <b>31131</b>   <b>31132</b> <b>31133</b>				<b>Korpuselement</b> 2 Holztüren, 2 Einlegeböden B60, 2 Schubkästen  <b>Tiefe: 39,3 cm</b> Breite: 120,0 cm  <b>Tiefe: 48,9 cm</b> Breite: 120,0 cm	<b>31134</b>      <b>31135</b>				
		<b>Korpuselement</b> 2 Glastüren, 2 Glasböden  <b>Tiefe: 39,3 cm</b> Breite: 75,0 cm Breite: 90,0 cm  <b>Tiefe: 48,9 cm</b> Breite: 75,0 cm Breite: 90,0 cm  <b>mögliches Zubehör:</b> LED-Strahler Seite 107 LED-Glasbodenbel. (Indirekt) Seite 108 Indirekte LED-Korpusbeleuchtung Seite 107 Spiegelrückwand Seite 104 abweichende Rückwandfarbe Seite 104	<b>30390</b> <b>30391</b>   <b>30392</b> <b>30393</b>					<b>Korpuselement</b> 2 Glastüren, 1 Glasboden, 2 Schubkästen  <b>Tiefe: 39,3 cm</b> Breite: 75,0 cm Breite: 90,0 cm  <b>Tiefe: 48,9 cm</b> Breite: 75,0 cm Breite: 90,0 cm  <b>mögliches Zubehör:</b> LED-Strahler Seite 107 LED-Glasbodenbel. (Indirekt) Seite 108 Indirekte LED-Korpusbeleuchtung Seite 107 Spiegelrückwand Seite 104 abweichende Rückwandfarbe Seite 104	<b>85228</b> <b>85229</b>   <b>85230</b> <b>85231</b>		
		<b>Inneneckelement</b> 2 Holztüren, 2 Einlegeböden  <b>Tiefe: 39,3 cm</b> Schenkelmaß: 77,1 cm x 77,1 cm  <b>Tiefe: 48,9 cm</b> Schenkelmaß: 86,7 cm x 86,7 cm – Korpus bleibt 39,3 cm, Abdeckblatt steht dann nach hinten über – Bei Einsatz als Abschluss- element wird die Typenseite nach hinten überstehend gefertigt  Weiterbau nur in gleicher oder geringerer Tiefe möglich!  nicht als Aufsatz- und Wangen- element möglich!	<b>32222</b>   <b>32223</b>						<b>Eckabdeckblatt</b> inkl. Eckleiste  Schenkelmaß: 42,1 cm x 42,1 cm Weiterbau nur mit einem Korpus Tiefe 39,3 cm  Schenkelmaß: 51,7 cm x 51,7 cm Weiterbau nur mit einem Korpus Tiefe 48,9 cm  <b>mögliches Zubehör:</b> Hochgl. Eckabdeckblatt (Eckleiste in Hochglanz nicht möglich)	<b>32825</b>      <b>32183</b>	
Ecke nicht nutzbar  einseitige Abdeckblatttiefen- kürzung ohne Aufpreis  Eine Ausklüfung von max. 32,1 / 41,7 cm ist möglich. (Brandschutztechnische Auflagen müssen beachtet werden.)  Füße nicht möglich		<b>91622</b>									

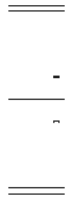

Korpuselemente

4 Raster, Höhe: 149,2 cm / Höhe: 158,0 cm mit Füßen

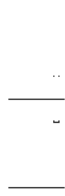
Füße siehe Seite 100.

Hochglanz Aufpreise Korpus + Front siehe Tabelle C/D Seite 111.

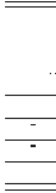
Beschreibung + Maße		Artikel	PG 1	PG 2	Beschreibung + Maße		Artikel	PG 1	PG 2		
  Der Weiterbau mit 39,3 cm tiefen Elementen ist an der flachen Seite (29,7 cm) nicht möglich! nicht als Wangenelement möglich! Füße nicht möglich	<b>Korpuselement</b> 1 Holztür, 3 Einlegeböden  <b>Tiefe: 29,7/39,3 cm</b> Breite: 45,0 cm links abgerundet (Abb.) Breite: 45,0 cm rechts abgerundet Breite: 60,0 cm links abgerundet (Abb.) Breite: 60,0 cm rechts abgerundet  <b>Tiefe: 39,3/48,9 cm</b> Breite: 45,0 cm links abgerundet (Abb.) Breite: 45,0 cm rechts abgerundet Breite: 60,0 cm links abgerundet (Abb.) Breite: 60,0 cm rechts abgerundet	85158 85159 85160 85161  85162 85163 85164 85165			  Der Weiterbau mit 39,3 cm tiefen Elementen ist an der flachen Seite (29,7 cm) nicht möglich! nicht als Wangenelement möglich! Füße nicht möglich	<b>Korpuselement</b> 2 Holztüren, 2 Einlegeböden  <b>Tiefe: 29,7/39,3 cm</b> Breite: 45,0 cm links abgerundet (Abb.) Breite: 45,0 cm rechts abgerundet Breite: 60,0 cm links abgerundet (Abb.) Breite: 60,0 cm rechts abgerundet  <b>Tiefe: 39,3/48,9 cm</b> Breite: 45,0 cm links abgerundet (Abb.) Breite: 45,0 cm rechts abgerundet Breite: 60,0 cm links abgerundet (Abb.) Breite: 60,0 cm rechts abgerundet	85166 85167 85168 85169  85170 85171 85172 85173				
	 	<b>Korpuselement</b> 1 Holztür, 3 Einlegeböden  <b>Tiefe: 39,3 cm</b> Breite: 37,5 cm links (Abb.) Breite: 37,5 cm rechts Breite: 45,0 cm links (Abb.) Breite: 45,0 cm rechts Breite: 60,0 cm links (Abb.) Breite: 60,0 cm rechts  <b>Tiefe: 48,9 cm</b> Breite: 37,5 cm links (Abb.) Breite: 37,5 cm rechts Breite: 45,0 cm links (Abb.) Breite: 45,0 cm rechts Breite: 60,0 cm links (Abb.) Breite: 60,0 cm rechts	32675 32676 30394 30395 30396 30397  32677 32678 30398 30399 30400 30401				 	<b>Korpuselement</b> 2 Holztüren, 2 Einlegeböden  <b>Tiefe: 39,3 cm</b> Breite: 37,5 cm links (Abb.) Breite: 37,5 cm rechts Breite: 45,0 cm links (Abb.) Breite: 45,0 cm rechts Breite: 60,0 cm links (Abb.) Breite: 60,0 cm rechts  <b>Tiefe: 48,9 cm</b> Breite: 37,5 cm links (Abb.) Breite: 37,5 cm rechts Breite: 45,0 cm links (Abb.) Breite: 45,0 cm rechts Breite: 60,0 cm links (Abb.) Breite: 60,0 cm rechts	31136 31137 30422 30423 30424 30425  31138 31139 30428 30429 30430 30431		

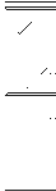



Beschreibung + Maße		Artikel	PG 1	PG 2	Beschreibung + Maße		Artikel	PG 1	PG 2		
	<b>Korpuselement</b> 2 Schubkästen, 1 Holztür, 2 Einlegeböden  <b>Tiefe: 39,3 cm</b> Breite: 45,0 cm links (Abb.) Breite: 45,0 cm rechts Breite: 60,0 cm links (Abb.) Breite: 60,0 cm rechts  <b>Tiefe: 48,9 cm</b> Breite: 45,0 cm links (Abb.) Breite: 45,0 cm rechts Breite: 60,0 cm links (Abb.) Breite: 60,0 cm rechts	31140 31141 31142 31143  31146 31147 31148 31149				<b>Korpuselement</b> 4 Schubkästen, 1 Holztür, 1 Einlegeboden  <b>Tiefe: 39,3 cm</b> Breite: 45,0 cm links (Abb.) Breite: 45,0 cm rechts Breite: 60,0 cm links (Abb.) Breite: 60,0 cm rechts  <b>Tiefe: 48,9 cm</b> Breite: 45,0 cm links (Abb.) Breite: 45,0 cm rechts Breite: 60,0 cm links (Abb.) Breite: 60,0 cm rechts	30458 30459 30460 30461  30464 30465 30466 30467				
		<b>Korpuselement</b> 3 Auszüge 0,66R, 1 Holztür, 1 Einlegeboden  <b>Tiefe: 39,3 cm</b> Breite: 45,0 cm links (Abb.) Breite: 45,0 cm rechts Breite: 60,0 cm links (Abb.) Breite: 60,0 cm rechts  <b>Tiefe: 48,9 cm</b> Breite: 45,0 cm links (Abb.) Breite: 45,0 cm rechts Breite: 60,0 cm links (Abb.) Breite: 60,0 cm rechts	30446 30447 30448 30449  30452 30453 30454 30455					<b>Korpuselement</b> 1 Holztür, 1 Einlegeboden, 1 Glastür, 1 Glasboden  <b>Tiefe: 39,3 cm</b> Breite: 37,5 cm links (Abb.) Breite: 37,5 cm rechts Breite: 45,0 cm links (Abb.) Breite: 45,0 cm rechts Breite: 60,0 cm links (Abb.) Breite: 60,0 cm rechts  <b>Tiefe: 48,9 cm</b> Breite: 37,5 cm links (Abb.) Breite: 37,5 cm rechts Breite: 45,0 cm links (Abb.) Breite: 45,0 cm rechts Breite: 60,0 cm links (Abb.) Breite: 60,0 cm rechts  <b>mögliches Zubehör:</b> LED-Strahler LED-Glasbodenbel. (Indirekt) Indirekte LED-Korpusbeleuchtung Spiegelrückwand abweichende Rückwandfarbe	85432 85433 30434 30435 30436 30437  85434 85435 30440 30441 30442 30443	Seite 107 Seite 108 Seite 107 Seite 104 Seite 104	

Korpuselemente

4 Raster, Höhe: 149,2 cm / Höhe: 158,0 cm mit FüÙen

FüÙe siehe Seite 100.

Hochglanz Aufpreise Korpus + Front siehe Tabelle C/D Seite 111.

Beschreibung + Maße		Artikel	PG 1	PG 2	Beschreibung + Maße		Artikel	PG 1	PG 2		
	<b>Korpuselement</b> 1 Glastür, 3 Glasböden					<b>Korpuselement</b> 2 Schubkästen, 1 Glastür, 2 Glasböden					
	<b>Tiefe: 39,3 cm</b>					<b>Tiefe: 39,3 cm</b>					
	Breite: 37,5 cm links (Abb.)	<b>84163</b>				Breite: 45,0 cm links (Abb.)	<b>85232</b>				
	Breite: 37,5 cm rechts	<b>84164</b>				Breite: 45,0 cm rechts	<b>85233</b>				
	Breite: 45,0 cm links (Abb.)	<b>30402</b>				Breite: 60,0 cm links (Abb.)	<b>85234</b>				
	Breite: 45,0 cm rechts	<b>30403</b>				Breite: 60,0 cm rechts	<b>85235</b>				
	Breite: 60,0 cm links (Abb.)	<b>30404</b>									
	Breite: 60,0 cm rechts	<b>30405</b>									
	<b>Tiefe: 48,9 cm</b>					<b>Tiefe: 48,9 cm</b>					
	Breite: 37,5 cm links (Abb.)	<b>84165</b>				Breite: 45,0 cm links (Abb.)	<b>85236</b>				
	Breite: 37,5 cm rechts	<b>84166</b>				Breite: 45,0 cm rechts	<b>85237</b>				
	Breite: 45,0 cm links (Abb.)	<b>30406</b>				Breite: 60,0 cm links (Abb.)	<b>85238</b>				
	Breite: 45,0 cm rechts	<b>30407</b>				Breite: 60,0 cm rechts	<b>85239</b>				
	Breite: 60,0 cm links (Abb.)	<b>30408</b>									
	Breite: 60,0 cm rechts	<b>30409</b>									
<b>mögliches Zubehör:</b>				<b>mögliches Zubehör:</b>							
LED-Strahler	Seite 107			LED-Strahler	Seite 107						
LED-Glasbodenbel. (Indirekt)	Seite 108			LED-Glasbodenbel. (Indirekt)	Seite 108						
Indirekte LED-Korpusbeleuchtung	Seite 107			Indirekte LED-Korpusbeleuchtung	Seite 107						
Spiegelrückwand	Seite 104			Spiegelrückwand	Seite 104						
abweichende Rückwandfarbe	Seite 104			abweichende Rückwandfarbe	Seite 104						
	<b>Korpuselement</b> 4 Schubkästen, 1 Glastür, 1 Glasboden					<b>Korpuselement</b> 3 Auszüge 0,66R, 1 Glastür, 1 Glasboden					
	<b>Tiefe: 39,3 cm</b>					<b>Tiefe: 39,3 cm</b>					
	Breite: 45,0 cm links (Abb.)	<b>30482</b>				Breite: 45,0 cm links (Abb.)	<b>30470</b>				
	Breite: 45,0 cm rechts	<b>30483</b>				Breite: 45,0 cm rechts	<b>30471</b>				
	Breite: 60,0 cm links (Abb.)	<b>30484</b>				Breite: 60,0 cm links (Abb.)	<b>30472</b>				
	Breite: 60,0 cm rechts	<b>30485</b>				Breite: 60,0 cm rechts	<b>30473</b>				
	<b>Tiefe: 48,9 cm</b>					<b>Tiefe: 48,9 cm</b>					
	Breite: 45,0 cm links (Abb.)	<b>30488</b>				Breite: 45,0 cm links (Abb.)	<b>30476</b>				
	Breite: 45,0 cm rechts	<b>30489</b>				Breite: 45,0 cm rechts	<b>30477</b>				
	Breite: 60,0 cm links (Abb.)	<b>30490</b>				Breite: 60,0 cm links (Abb.)	<b>30478</b>				
	Breite: 60,0 cm rechts	<b>30491</b>				Breite: 60,0 cm rechts	<b>30479</b>				
	<b>mögliches Zubehör:</b>					<b>mögliches Zubehör:</b>					
	LED-Strahler	Seite 107				LED-Strahler	Seite 107				
	LED-Glasbodenbel. (Indirekt)	Seite 108				LED-Glasbodenbel. (Indirekt)	Seite 108				
	Indirekte LED-Korpusbeleuchtung	Seite 107				Indirekte LED-Korpusbeleuchtung	Seite 107				
Spiegelrückwand	Seite 104			Spiegelrückwand	Seite 104						
abweichende Rückwandfarbe	Seite 104			abweichende Rückwandfarbe	Seite 104						







Korpuselemente

Weitere Informationen zu Leuchtmitteln und deren Energieeffizienzklasse siehe Prospekt „Zubehöör im Detail“.

4 Raster, Höhe: 149,2 cm / Höhe: 158,0 cm mit FüÙen



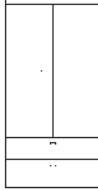

FüÙe siehe Seite 100.

Hochglanz Aufpreise Korpus + Front siehe Tabelle C/D Seite 111.

Beschreibung + Maße		Artikel	PG 1	PG 2	Beschreibung + Maße		Artikel	PG 1	PG 2
	<b>Korpuselement</b> 3 Zwischenbauböden (nicht verstellbar)					<b>Korpuselement</b> 2 Schubkästen, 2 Zwischenbauböden (nicht verstellbar)			
	<b>Tiefe: 39,3 cm</b> Breite: 45,0 cm <b>32635</b> Breite: 60,0 cm <b>32636</b> Breite: 75,0 cm <b>32637</b>					<b>Tiefe: 39,3 cm</b> Breite: 45,0 cm <b>32638</b> Breite: 60,0 cm <b>32639</b> Breite: 75,0 cm <b>32640</b>			
	<b>Tiefe: 48,9 cm</b> Breite: 45,0 cm <b>33301</b> Breite: 60,0 cm <b>33302</b> Breite: 75,0 cm <b>33303</b>					<b>Tiefe: 48,9 cm</b> Breite: 45,0 cm <b>33304</b> Breite: 60,0 cm <b>33305</b> Breite: 75,0 cm <b>33306</b>			
	<b>nutzbare InnenmaÙe:</b> B: 36,6/51,6/66,6 cm T: 34,9/44,5 cm	<b>möglisches Zubehöör:</b> 2x LED-Holzbodenbeleuchtung à Seite 108					<b>nutzbare InnenmaÙe:</b> B: 36,6/51,6/66,6 cm T: 34,9/44,5 cm	<b>möglisches Zubehöör:</b> 2x LED-Holzbodenbeleuchtung à Seite 108	
nicht als Wangenelement möglich!					nicht als Wangenelement möglich!				
	<b>Korpuselement</b> 2 Holztüren, 3 Einlegeböden					<b>Korpuselement</b> 2 Schubkästen, 2 Holztüren, 2 Einlegeböden			
	<b>Tiefe: 39,3 cm</b> Breite: 75,0 cm <b>30362</b> Breite: 90,0 cm <b>30494</b>					<b>Tiefe: 39,3 cm</b> Breite: 75,0 cm <b>31152</b> Breite: 90,0 cm <b>31153</b>			
	<b>Tiefe: 48,9 cm</b> Breite: 75,0 cm <b>30363</b> Breite: 90,0 cm <b>30495</b>					<b>Tiefe: 48,9 cm</b> Breite: 75,0 cm <b>31154</b> Breite: 90,0 cm <b>31155</b>			

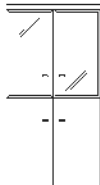
4 Raster, Höhe: 149,2 cm / Höhe: 158,0 cm mit FüÙen

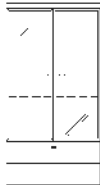
FüÙe siehe Seite 100.  
 Hochglanz Aufpreise Korpus + Front siehe Tabelle C/D Seite 111.

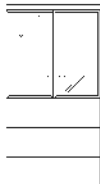
Beschreibung + Maße		Artikel	PG 1	PG 2	Beschreibung + Maße		Artikel	PG 1	PG 2
	<b>Korpuselement</b> 2 Holztüren, 1 Einlegeboden, 2 Glastüren, 1 Glasboden					<b>Korpuselement</b> 2 Glastüren, 3 Glasböden			
	<b>Tiefe: 39,3 cm</b> Breite: 75,0 cm <b>85240</b> Breite: 90,0 cm <b>85241</b>					<b>Tiefe: 39,3 cm</b> Breite: 75,0 cm <b>30496</b> Breite: 90,0 cm <b>30497</b>			
	<b>Tiefe: 48,9 cm</b> Breite: 75,0 cm <b>85242</b> Breite: 90,0 cm <b>85243</b>					<b>Tiefe: 48,9 cm</b> Breite: 75,0 cm <b>30498</b> Breite: 90,0 cm <b>30499</b>			
	<b>mögliches Zubehör:</b> LED-Strahler Seite 107 LED-Glasbodenbel. (Indirekt) Seite 108 Indirekte LED-Korpusbeleuchtung Seite 107 Spiegelrückwand Seite 104 abweichende Rückwandfarbe Seite 104					<b>mögliches Zubehör:</b> LED-Strahler Seite 107 LED-Glasbodenbel. (Indirekt) Seite 108 Indirekte LED-Korpusbeleuchtung Seite 107 Spiegelrückwand Seite 104 abweichende Rückwandfarbe Seite 104			
	<b>Korpuselement</b> 2 Schubkästen, 1 Glastür, 2 Glasböden					<b>Korpuselement</b> 4 Schubkästen, 1 Glastür, 1 Glasboden			
	<b>Tiefe: 39,3 cm</b> Breite: 75,0 cm <b>85244</b> Breite: 90,0 cm <b>85245</b>					<b>Tiefe: 39,3 cm</b> Breite: 75,0 cm <b>85248</b> Breite: 90,0 cm <b>85249</b>			
	<b>Tiefe: 48,9 cm</b> Breite: 75,0 cm <b>85246</b> Breite: 90,0 cm <b>85247</b>					<b>Tiefe: 48,9 cm</b> Breite: 75,0 cm <b>85250</b> Breite: 90,0 cm <b>85251</b>			
	<b>mögliches Zubehör:</b> LED-Strahler Seite 107 LED-Glasbodenbel. (Indirekt) Seite 108 Indirekte LED-Korpusbeleuchtung Seite 107 Spiegelrückwand Seite 104 abweichende Rückwandfarbe Seite 104					<b>mögliches Zubehör:</b> LED-Strahler Seite 107 LED-Glasbodenbel. (Indirekt) Seite 108 Indirekte LED-Korpusbeleuchtung Seite 107 Spiegelrückwand Seite 104 abweichende Rückwandfarbe Seite 104			
	<b>Korpuselement</b> 3 Auszüge 0,66R, 1 Glastür, 1 Glasboden								
	<b>Tiefe: 39,3 cm</b> Breite: 75,0 cm <b>85252</b> Breite: 90,0 cm <b>85253</b>								
	<b>Tiefe: 48,9 cm</b> Breite: 75,0 cm <b>85254</b> Breite: 90,0 cm <b>85255</b>								
	<b>mögliches Zubehör:</b> LED-Strahler Seite 107 LED-Glasbodenbel. (Indirekt) Seite 108 Indirekte LED-Korpusbeleuchtung Seite 107 Spiegelrückwand Seite 104 abweichende Rückwandfarbe Seite 104								

Korpuselemente

4 Raster, Höhe: 149,2 cm / Höhe: 158,0 cm mit Füßen

Füße siehe Seite 100.  
Hochglanz Aufpreise Korpus + Front siehe Tabelle C/D Seite 111.

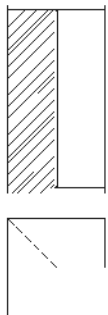
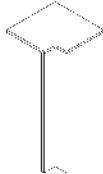
Beschreibung + Maße		Artikel	PG 1	PG 2	Beschreibung + Maße		Artikel	PG 1	PG 2
	<p><b>Inneneckelement</b> 2 Holztüren, 3 Einlegeböden</p> <p><b>Tiefe: 39,3 cm</b> Schenkelmaß: 77,1 cm x 77,1 cm</p> <p><b>Tiefe: 48,9 cm</b> Schenkelmaß: 86,7 cm x 86,7 cm</p> <ul style="list-style-type: none"> <li>– Korpus bleibt 39,3 cm, Abdeckblatt steht dann nach hinten über</li> <li>– Bei Einsatz als Abschlusselement wird die Typenseite nach hinten überstehend gefertigt</li> </ul>	<p><b>32226</b></p> <p><b>32227</b></p>				<p><b>Eckabdeckblatt</b> inkl. Eckleiste</p> <p>Schenkelmaß: 42,1 cm x 42,1 cm Weiterbau nur mit einem Korpus Tiefe 39,3 cm</p> <p>Schenkelmaß: 51,7 cm x 51,7 cm Weiterbau nur mit einem Korpus Tiefe 48,9 cm</p> <p><b>mögliches Zubehör:</b> Hochgl. Eckabdeckblatt (Eckleiste in Hochglanz nicht möglich)</p>	<p><b>32825</b></p> <p><b>32183</b></p> <p><b>91622</b></p>		
	<p>Weiterbau nur in gleicher oder geringerer Tiefe möglich!</p> <p>nicht als Aufsatz- und Wangenelement möglich!</p>	<p>Ecke nicht nutzbar</p> <p>einseitige Abdeckblatttieferkürzung ohne Aufpreis</p> <p>Eine Ausklinkung von max. 32,1 / 41,7 cm ist möglich. (Brandschutztechnische Auflagen müssen beachtet werden.)</p> <p>Füße nicht möglich</p>							







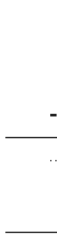

Korpuselemente

5 Raster, Höhe: 184,4 cm / Höhe: 193,2 cm mit Füßen

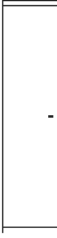
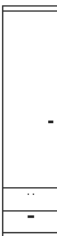
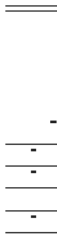
Füße siehe Seite 100.

Hochglanz Aufpreise Korpus + Front siehe Tabelle C/D Seite 111.

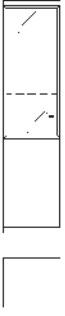
Beschreibung + Maße		Artikel	PG 1	PG 2	Beschreibung + Maße		Artikel	PG 1	PG 2
	<b>Korpuselement</b> 1 Holztür, 4 Einlegeböden					<b>Korpuselement</b> 2 Holztüren, 3 Einlegeböden			
	Breite: 45,0 cm links abgerundet (Abb.)	<b>85174</b>				Breite: 45,0 cm links abgerundet (Abb.)	<b>85178</b>		
	Breite: 45,0 cm rechts abgerundet	<b>85175</b>			Breite: 45,0 cm rechts abgerundet	<b>85179</b>			
					Breite: 60,0 cm links abgerundet (Abb.)	<b>85180</b>			
					Breite: 60,0 cm rechts abgerundet	<b>85181</b>			
	Der Weiterbau mit 39,3 cm tiefen Elementen ist an der flachen Seite (29,7 cm) nicht möglich!	<b>mögliches Zubehör:</b> Aufsatzelement inkl. Höhenkürzung in Kombination mit 1,25R oder 1,5R Elementen	<b>93534</b>			Der Weiterbau mit 39,3 cm tiefen Elementen ist an der flachen Seite (29,7 cm) nicht möglich!			
nicht als Wangenelement möglich!					nicht als Wangenelement möglich!				
Füße nicht möglich					Füße nicht möglich				
T: 29,7/39,3 cm					T: 29,7/39,3 cm				
	<b>Korpuselement</b> 1 Holztür, 4 Einlegeböden					<b>Korpuselement</b> 2 Holztüren, 3 Einlegeböden			
	Breite: 37,5 cm links (Abb.)	<b>31156</b>				Breite: 37,5 cm links (Abb.)	<b>31160</b>		
	Breite: 37,5 cm rechts	<b>31157</b>				Breite: 37,5 cm rechts	<b>31161</b>		
	Breite: 45,0 cm links (Abb.)	<b>30500</b>				Breite: 45,0 cm links (Abb.)	<b>30516</b>		
	Breite: 45,0 cm rechts	<b>30501</b>				Breite: 45,0 cm rechts	<b>30517</b>		
	Breite: 60,0 cm links (Abb.)	<b>30502</b>				Breite: 60,0 cm links (Abb.)	<b>30518</b>		
Breite: 60,0 cm rechts	<b>30503</b>			Breite: 60,0 cm rechts	<b>30519</b>				
	<b>mögliches Zubehör:</b> Aufsatzelement inkl. Höhenkürzung in Kombination mit 1,25R oder 1,5R Elementen	<b>93534</b>							
T: 39,3 cm					T: 39,3 cm				
	<b>Korpuselement</b> 2 Schubkästen, 1 Holztür, 3 Einlegeböden					<b>Korpuselement</b> 4 Schubkästen, 1 Holztür, 2 Einlegeböden			
	Breite: 45,0 cm links (Abb.)	<b>28711</b>				Breite: 45,0 cm links (Abb.)	<b>30528</b>		
	Breite: 45,0 cm rechts	<b>28712</b>				Breite: 45,0 cm rechts	<b>30529</b>		
	Breite: 60,0 cm links (Abb.)	<b>28713</b>				Breite: 60,0 cm links (Abb.)	<b>30530</b>		
Breite: 60,0 cm rechts	<b>28714</b>			Breite: 60,0 cm rechts	<b>30531</b>				
T: 39,3 cm				T: 39,3 cm					

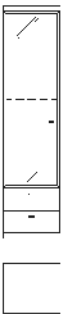
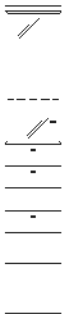

Beschreibung + Maße		Artikel	PG 1	PG 2	Beschreibung + Maße		Artikel	PG 1	PG 2	
	<b>Korpuselement</b> 3 Auszüge 0,66R, 1 Holztür, 2 Einlegeböden									
	Breite: 45,0 cm links (Abb.)	<b>30524</b>								
	Breite: 45,0 cm rechts	<b>30525</b>								
	Breite: 60,0 cm links (Abb.)	<b>30526</b>								
	Breite: 60,0 cm rechts	<b>30527</b>								
T: 39,3 cm										
	<b>Korpuselement</b> 1 Holztür, 1 Einlegeboden, 1 Glastür, 2 Glasböden					<b>Korpuselement</b> 1 Glastür, 4 Glasböden				
	Breite: 37,5 cm links (Abb.)	<b>85436</b>				Breite: 37,5 cm links (Abb.)	<b>84175</b>			
	Breite: 37,5 cm rechts	<b>85437</b>				Breite: 37,5 cm rechts	<b>84176</b>			
	Breite: 45,0 cm links (Abb.)	<b>28635</b>				Breite: 45,0 cm links (Abb.)	<b>30504</b>			
	Breite: 45,0 cm rechts	<b>28636</b>				Breite: 45,0 cm rechts	<b>30505</b>			
	Breite: 60,0 cm links (Abb.)	<b>28637</b>				Breite: 60,0 cm links (Abb.)	<b>30506</b>			
	Breite: 60,0 cm rechts	<b>28638</b>				Breite: 60,0 cm rechts	<b>30507</b>			
	<b>mögliches Zubehör:</b>					<b>mögliches Zubehör:</b>				
	LED-Strahler	Seite 107				LED-Strahler	Seite 107			
	LED-Glasbodenbel. (Indirekt)	Seite 108				LED-Glasbodenbel. (Indirekt)	Seite 108			
Indirekte LED-Korpusbeleuchtung	Seite 107			Indirekte LED-Korpusbeleuchtung	Seite 107					
Spiegelrückwand	Seite 104			Spiegelrückwand	Seite 104					
abweichende Rückwandfarbe	Seite 104			abweichende Rückwandfarbe	Seite 104					
T: 39,3 cm					T: 39,3 cm					
	<b>Korpuselement</b> 2 Schubkästen, 1 Glastür, 3 Glasböden					<b>Korpuselement</b> 4 Schubkästen, 1 Glastür, 2 Glasböden				
	Breite: 45,0 cm links (Abb.)	<b>28719</b>				Breite: 45,0 cm links (Abb.)	<b>30536</b>			
	Breite: 45,0 cm rechts	<b>28720</b>				Breite: 45,0 cm rechts	<b>30537</b>			
	Breite: 60,0 cm links (Abb.)	<b>28721</b>				Breite: 60,0 cm links (Abb.)	<b>30538</b>			
	Breite: 60,0 cm rechts	<b>28722</b>				Breite: 60,0 cm rechts	<b>30539</b>			
	<b>mögliches Zubehör:</b>					<b>mögliches Zubehör:</b>				
	LED-Strahler	Seite 107				LED-Strahler	Seite 107			
	LED-Glasbodenbel. (Indirekt)	Seite 108				LED-Glasbodenbel. (Indirekt)	Seite 108			
	Indirekte LED-Korpusbeleuchtung	Seite 107				Indirekte LED-Korpusbeleuchtung	Seite 107			
	Spiegelrückwand	Seite 104				Spiegelrückwand	Seite 104			
abweichende Rückwandfarbe	Seite 104			abweichende Rückwandfarbe	Seite 104					
T: 39,3 cm					T: 39,3 cm					



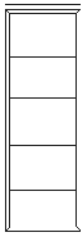
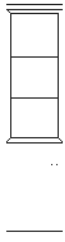
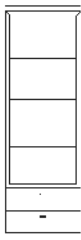

Korpuselemente

5 Raster, Höhe: 184,4 cm / Höhe: 193,2 cm mit FüÙen

FüÙe siehe Seite 100.

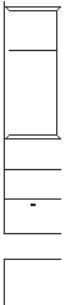
Hochglanz Aufpreise Korpus + Front siehe Tabelle C/D Seite 111.

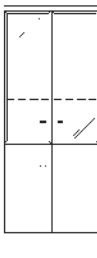

Beschreibung + Maße		Artikel	PG 1	PG 2	Beschreibung + Maße		Artikel	PG 1	PG 2
	<p><b>Korpuselement</b>                      3 Auszüge 0,66R,                      1 Glastür, 2 Glasböden</p> <p>Breite: 45,0 cm links (Abb.) <b>30532</b>                      Breite: 45,0 cm rechts <b>30533</b>                      Breite: 60,0 cm links (Abb.) <b>30534</b>                      Breite: 60,0 cm rechts <b>30535</b></p> <p><b>mögliches Zubehöör:</b>                      LED-Strahler Seite 107                      LED-Glasbodenbel. (Indirekt) Seite 108                      Indirekte LED-Korpusbeleuchtung Seite 107                      Spiegelrückwand Seite 104                      abweichende Rückwandfarbe Seite 104</p>								
T: 39,3 cm									
	<p><b>Korpuselement</b>                      4 Zwischenbauböden                      (nicht verstellbar)</p> <p>Breite: 45,0 cm <b>32641</b>                      Breite: 60,0 cm <b>32642</b>                      Breite: 75,0 cm <b>32643</b></p> <p><b>mögliches Zubehöör:</b>                      4x LED-Holzbodenbeleuchtung à Seite 108</p>					<p><b>Korpuselement</b>                      1 Holztür, 1 Einlegeboden,                      2 Zwischenbauböden                      (nicht verstellbar)</p> <p>Breite: 45,0 cm links (Abb.) <b>85256</b>                      Breite: 45,0 cm rechts <b>85257</b>                      Breite: 60,0 cm links (Abb.) <b>85258</b>                      Breite: 60,0 cm rechts <b>85259</b></p> <p><b>mögliches Zubehöör:</b>                      2x LED-Holzbodenbeleuchtung à Seite 108</p>			
<p><b>nutzbare InnenmaÙe:</b>                      B: 36,6/51,6/66,6 cm T: 34,9 cm</p> <p>nicht als Wangenelement möglich!</p>					<p><b>nutzbare InnenmaÙe:</b>                      B: 36,6/51,6 cm T: 34,9 cm</p> <p>nicht als Wangenelement möglich!</p>				
T: 39,3 cm					T: 39,3 cm				
	<p><b>Korpuselement</b>                      2 Schubkästen,                      3 Zwischenbauböden                      (nicht verstellbar)</p> <p>Breite: 45,0 cm <b>32644</b>                      Breite: 60,0 cm <b>32645</b>                      Breite: 75,0 cm <b>32646</b></p> <p><b>mögliches Zubehöör:</b>                      2x LED-Holzbodenbeleuchtung à Seite 108</p>					<p><b>Korpuselement</b>                      4 Schubkästen,                      2 Zwischenbauböden                      (nicht verstellbar)</p> <p>Breite: 45,0 cm <b>85260</b>                      Breite: 60,0 cm <b>85261</b>                      Breite: 75,0 cm <b>85262</b></p> <p><b>mögliches Zubehöör:</b>                      2x LED-Holzbodenbeleuchtung à Seite 108</p>			
<p><b>nutzbare InnenmaÙe:</b>                      B: 36,6/51,6/66,6 cm T: 34,9 cm</p> <p>nicht als Wangenelement möglich!</p>					<p><b>nutzbare InnenmaÙe:</b>                      B: 36,6/51,6/66,6 cm T: 34,9 cm</p> <p>nicht als Wangenelement möglich!</p>				
T: 39,3 cm					T: 39,3 cm				

Beschreibung + Maße		Artikel	PG 1	PG 2	Beschreibung + Maße		Artikel	PG 1	PG 2
	<p><b>Korpuselement</b>                      3 Auszüge 0,66R,                      2 Zwischenbauböden                      (nicht verstellbar)</p> <p>Breite: 45,0 cm      <b>85263</b>                      Breite: 60,0 cm      <b>85264</b>                      Breite: 75,0 cm      <b>85265</b></p> <p><b>mögliches Zubehör:</b>                      2x LED-Holzbodenbeleuchtung → Seite 108</p>								
<p><b>nutzbare Innenmaße:</b>                      B: 36,6/51,6/66,6 cm T: 34,9 cm</p> <p>nicht als Wangenelement möglich!</p> <p>T: 39,3 cm</p>									
	<p><b>Korpuselement</b>                      2 Holztüren, 4 Einlegeböden</p> <p>Breite: 75,0 cm      <b>33899</b>                      Breite: 90,0 cm      <b>30542</b></p>					<p><b>Korpuselement</b>                      2 Schubkästen, 2 Holztüren,                      3 Einlegeböden</p> <p>Breite: 75,0 cm      <b>28727</b>                      Breite: 90,0 cm      <b>28728</b></p>			
<p>T: 39,3 cm</p>				<p>T: 39,3 cm</p>					
	<p><b>Korpuselement</b>                      2 Holztüren, 1 Einlegeboden,                      2 Glastüren, 2 Glasböden</p> <p>Breite: 75,0 cm      <b>29590</b>                      Breite: 90,0 cm      <b>29591</b></p> <p><b>mögliches Zubehör:</b>                      LED-Strahler      Seite 107                      LED-Glasbodenbel. (Indirekt)      Seite 108                      Indirekte LED-Korpusbeleuchtung      Seite 107                      Spiegelrückwand      Seite 104                      abweichende Rückwandfarbe      Seite 104</p>					<p><b>Korpuselement</b>                      2 Glastüren, 4 Glasböden</p> <p>Breite: 75,0 cm      <b>30543</b>                      Breite: 90,0 cm      <b>30544</b></p> <p><b>mögliches Zubehör:</b>                      LED-Strahler      Seite 107                      LED-Glasbodenbel. (Indirekt)      Seite 108                      Indirekte LED-Korpusbeleuchtung      Seite 107                      Spiegelrückwand      Seite 104                      abweichende Rückwandfarbe      Seite 104</p>			
<p>T: 39,3 cm</p>				<p>T: 39,3 cm</p>					

5 Raster, Höhe: 184,4 cm / Höhe: 193,2 cm mit Füßen

Füße siehe Seite 100.

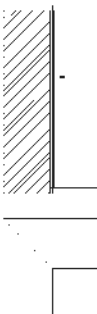
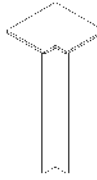

Hochglanz Aufpreise Korpus + Front siehe Tabelle C/D Seite 111.

Beschreibung + Maße		Artikel	PG 1	PG 2	Beschreibung + Maße		Artikel	PG 1	PG 2
	<p><b>Korpuselement</b>                      2 Schubkästen, 2 Glastüren,                      3 Glasböden</p> <p>Breite: 75,0 cm                      Breite: 90,0 cm</p> <p><b>mögliches Zubehör:</b>                      LED-Strahler Seite 107                      LED-Glasbodenbel. (Indirekt) Seite 108                      Indirekte LED-Korpusbeleuchtung Seite 107                      Spiegelrückwand Seite 104                      abweichende Rückwandfarbe Seite 104</p>	<b>28731</b> <b>28732</b>				<p><b>Korpuselement</b>                      4 Schubkästen, 2 Glastüren,                      2 Glasböden</p> <p>Breite: 75,0 cm                      Breite: 90,0 cm</p> <p><b>mögliches Zubehör:</b>                      LED-Strahler Seite 107                      LED-Glasbodenbel. (Indirekt) Seite 108                      Indirekte LED-Korpusbeleuchtung Seite 107                      Spiegelrückwand Seite 104                      abweichende Rückwandfarbe Seite 104</p>	<b>29606</b> <b>29607</b>		
T: 39,3 cm					T: 39,3 cm				
	<p><b>Korpuselement</b>                      3 Auszüge 0,66R, 2 Glastüren,                      2 Glasböden</p> <p>Breite: 75,0 cm                      Breite: 90,0 cm</p> <p><b>mögliches Zubehör:</b>                      LED-Strahler Seite 107                      LED-Glasbodenbel. (Indirekt) Seite 108                      Indirekte LED-Korpusbeleuchtung Seite 107                      Spiegelrückwand Seite 104                      abweichende Rückwandfarbe Seite 104</p>	<b>29598</b> <b>29599</b>							
T: 39,3 cm									
	<p><b>Inneneckelement</b>                      2 Holztüren, 4 Einlegeböden</p> <p>Schenkelmaß: 77,1 cm x 77,1 cm</p>	<b>32242</b>				<p><b>Eckabdeckblatt</b>                      inkl. Eckleiste</p> <p>Schenkelmaß: 42,1 cm x 42,1 cm                      Weiterbau nur mit einem Korpus                      Tiefe 39,3 cm</p> <p><b>mögliches Zubehör:</b>                      Hochgl. Eckabdeckblatt                      (Eckleiste in Hochglanz                      nicht möglich)</p>	<b>32825</b> <b>91622</b>		
<p>Weiterbau nur in gleicher oder geringerer Tiefe möglich!</p> <p>nicht als Aufsatz- und Wangenelement möglich!</p>					<p>Ecke nicht nutzbar</p> <p>einseitige Abdeckblatttiefenkürzung ohne Aufpreis</p> <p>Eine Ausklinkung von max. 32,1 cm ist möglich. (Brandschutztechnische Auflagen müssen beachtet werden.)</p> <p>Füße nicht möglich</p>				
T: 39,3 cm									

Korpuselemente

6 Raster, Höhe: 220,2 cm



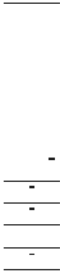

Hochglanz Aufpreise Korpus + Front siehe Tabelle C/D Seite 111.



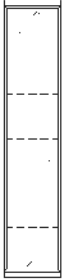
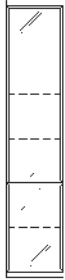
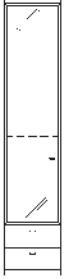

Beschreibung + Maße		Artikel	PG 1	PG 2	Beschreibung + Maße		Artikel	PG 1	PG 2
	<b>Korpuselement</b> 1 Holztür, 5 Einlegeböden  Breite: 45,0 cm links abgerundet (Abb.) Breite: 45,0 cm rechts abgerundet	<b>85182</b>  <b>85183</b>				<b>Korpuselement</b> 2 Holztüren, 4 Einlegeböden  Breite: 45,0 cm links abgerundet (Abb.) Breite: 45,0 cm rechts abgerundet Breite: 60,0 cm links abgerundet (Abb.) Breite: 60,0 cm rechts abgerundet	<b>85184</b>  <b>85185</b>  <b>85186</b>  <b>85187</b>		
	<b>mögliches Zubehör:</b> Aufsatzelement inkl. Höhenkürzung in Kombination mit 1,25R oder 1,5R Elementen	<b>93534</b>				Der Weiterbau mit 39,3 cm tiefen Elementen ist an der flachen Seite (29,7 cm) nicht möglich!  nicht als Wangenelement möglich!	Der Weiterbau mit 39,3 cm tiefen Elementen ist an der flachen Seite (29,7 cm) nicht möglich!  nicht als Wangenelement möglich!		
T: 29,7/39,3 cm					T: 29,7/39,3 cm				
	<b>Korpuselement</b> 1 Holztür, 5 Einlegeböden  Breite: 37,5 cm links (Abb.) Breite: 37,5 cm rechts Breite: 45,0 cm links (Abb.) Breite: 45,0 cm rechts	<b>31164</b> <b>31165</b> <b>30545</b> <b>30546</b>				<b>Korpuselement</b> 2 Holztüren, 4 Einlegeböden  Breite: 37,5 cm links (Abb.) Breite: 37,5 cm rechts Breite: 45,0 cm links (Abb.) Breite: 45,0 cm rechts Breite: 60,0 cm links (Abb.) Breite: 60,0 cm rechts	<b>31168</b> <b>31169</b> <b>30561</b> <b>30562</b> <b>30563</b> <b>30564</b>		
	<b>mögliches Zubehör:</b> Aufsatzelement inkl. Höhenkürzung in Kombination mit 1,25R oder 1,5R Elementen	<b>93534</b>				Der Weiterbau mit 39,3 cm tiefen Elementen ist an der flachen Seite (29,7 cm) nicht möglich!  nicht als Wangenelement möglich!	Der Weiterbau mit 39,3 cm tiefen Elementen ist an der flachen Seite (29,7 cm) nicht möglich!  nicht als Wangenelement möglich!		
T: 39,3 cm					T: 39,3 cm				
	<b>Korpuselement</b> 2 Schubkästen, 1 Holztür, 4 Einlegeböden  Breite: 45,0 cm links (Abb.) Breite: 45,0 cm rechts Breite: 60,0 cm links (Abb.) Breite: 60,0 cm rechts	<b>30569</b> <b>30570</b> <b>30571</b> <b>30572</b>				<b>Korpuselement</b> 4 Schubkästen, 1 Holztür, 3 Einlegeböden  Breite: 45,0 cm links (Abb.) Breite: 45,0 cm rechts Breite: 60,0 cm links (Abb.) Breite: 60,0 cm rechts	<b>30581</b> <b>30582</b> <b>30583</b> <b>30584</b>		
	<b>mögliches Zubehör:</b> Aufsatzelement inkl. Höhenkürzung in Kombination mit 1,25R oder 1,5R Elementen	<b>93534</b>				Der Weiterbau mit 39,3 cm tiefen Elementen ist an der flachen Seite (29,7 cm) nicht möglich!  nicht als Wangenelement möglich!	Der Weiterbau mit 39,3 cm tiefen Elementen ist an der flachen Seite (29,7 cm) nicht möglich!  nicht als Wangenelement möglich!		
T: 39,3 cm					T: 39,3 cm				

Korpuselemente

6 Raster, Höhe: 220,2 cm

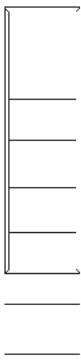
Hochglanz Aufpreise Korpus + Front siehe Tabelle C/D Seite 111.

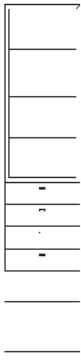
Beschreibung + Maße		Artikel	PG 1	PG 2	Beschreibung + Maße		Artikel	PG 1	PG 2
	<b>Korpuselement</b> 3 Auszüge 0,66R, 1 Holztür, 3 Einlegeböden					<b>Korpuselement</b> 1 Holztür, 1 Einlegeboden, 1 Glastür, 3 Glasböden			
	Breite: 45,0 cm links (Abb.)	<b>30577</b>				Breite: 37,5 cm links (Abb.)	<b>85438</b>		
	Breite: 45,0 cm rechts	<b>30578</b>			Breite: 37,5 cm rechts	<b>85439</b>			
	Breite: 60,0 cm links (Abb.)	<b>30579</b>			Breite: 45,0 cm links (Abb.)	<b>28651</b>			
	Breite: 60,0 cm rechts	<b>30580</b>			Breite: 45,0 cm rechts	<b>28652</b>			
					Breite: 60,0 cm links (Abb.)	<b>28653</b>			
					Breite: 60,0 cm rechts	<b>28654</b>			
					<b>mögliches Zubehör:</b>				
					LED-Strahler		Seite 107		
					LED-Glasbodenbel. (Indirekt)		Seite 108		
					Indirekte LED-Korpusbeleuchtung		Seite 107		
					Spiegelrückwand		Seite 104		
					abweichende Rückwandfarbe		Seite 104		
T: 39,3 cm					T: 39,3 cm				
	<b>Korpuselement</b> 1 Glastür, 5 Glasböden					<b>Korpuselement</b> 2 Glastüren, 4 Glasböden			
	Breite: 37,5 cm links (Abb.)	<b>84181</b>				Breite: 37,5 cm links (Abb.)	<b>85440</b>		
	Breite: 37,5 cm rechts	<b>84182</b>			Breite: 37,5 cm rechts	<b>85441</b>			
	Breite: 45,0 cm links (Abb.)	<b>30549</b>			Breite: 45,0 cm links (Abb.)	<b>30593</b>			
	Breite: 45,0 cm rechts	<b>30550</b>			Breite: 45,0 cm rechts	<b>30594</b>			
	Breite: 60,0 cm links (Abb.)	<b>30551</b>			Breite: 60,0 cm links (Abb.)	<b>30595</b>			
	Breite: 60,0 cm rechts	<b>30552</b>			Breite: 60,0 cm rechts	<b>30596</b>			
					<b>mögliches Zubehör:</b>				
					LED-Strahler		Seite 107		
					LED-Glasbodenbel. (Indirekt)		Seite 108		
					Indirekte LED-Korpusbeleuchtung		Seite 107		
					Spiegelrückwand		Seite 104		
					abweichende Rückwandfarbe		Seite 104		
T: 39,3 cm					T: 39,3 cm				
	<b>Korpuselement</b> 2 Schubkästen, 1 Glastür, 4 Glasböden					<b>Korpuselement</b> 4 Schubkästen, 1 Glastür, 3 Glasböden			
	Breite: 45,0 cm links (Abb.)	<b>30573</b>				Breite: 45,0 cm links (Abb.)	<b>30589</b>		
	Breite: 45,0 cm rechts	<b>30574</b>			Breite: 45,0 cm rechts	<b>30590</b>			
	Breite: 60,0 cm links (Abb.)	<b>30575</b>			Breite: 60,0 cm links (Abb.)	<b>30591</b>			
	Breite: 60,0 cm rechts	<b>30576</b>			Breite: 60,0 cm rechts	<b>30592</b>			
					<b>mögliches Zubehör:</b>				
					LED-Strahler		Seite 107		
					LED-Glasbodenbel. (Indirekt)		Seite 108		
					Indirekte LED-Korpusbeleuchtung		Seite 107		
					Spiegelrückwand		Seite 104		
					abweichende Rückwandfarbe		Seite 104		
T: 39,3 cm					T: 39,3 cm				

Beschreibung + Maße		Artikel	PG 1	PG 2	Beschreibung + Maße		Artikel	PG 1	PG 2
	<p><b>Korpuselement</b>                      3 Auszüge 0,66R,                      1 Glastür, 3 Glasböden</p> <p>Breite: 45,0 cm links (Abb.) <b>30585</b>                      Breite: 45,0 cm rechts <b>30586</b>                      Breite: 60,0 cm links (Abb.) <b>30587</b>                      Breite: 60,0 cm rechts <b>30588</b></p> <p><b>mögliches Zubehör:</b>                      LED-Strahler Seite 107                      LED-Glasbodenbel. (Indirekt) Seite 108                      Indirekte LED-Korpusbeleuchtung Seite 107                      Spiegelrückwand Seite 104                      abweichende Rückwandfarbe Seite 104</p>								
T: 39,3 cm									
	<p><b>Korpuselement</b>                      5 Zwischenbauböden                      (nicht verstellbar)</p> <p>Breite: 45,0 cm <b>32647</b>                      Breite: 60,0 cm <b>32648</b>                      Breite: 75,0 cm <b>32649</b></p> <p><b>nutzbare InnenmaÙe:</b>                      B: 36,6/51,6/66,6 cm T: 34,9 cm</p> <p>nicht als Wangenelement möglich!</p>					<p><b>Korpuselement</b>                      2 Schubkästen,                      4 Zwischenbauböden                      (nicht verstellbar)</p> <p>Breite: 45,0 cm <b>32650</b>                      Breite: 60,0 cm <b>32651</b>                      Breite: 75,0 cm <b>32652</b></p> <p><b>nutzbare InnenmaÙe:</b>                      B: 36,6/51,6/66,6 cm T: 34,9 cm</p> <p>nicht als Wangenelement möglich!</p>			
T: 39,3 cm		T: 39,3 cm		T: 39,3 cm					
	<p><b>Korpuselement</b>                      4 Schubkästen,                      3 Zwischenbauböden                      (nicht verstellbar)</p> <p>Breite: 45,0 cm <b>32653</b>                      Breite: 60,0 cm <b>32654</b>                      Breite: 75,0 cm <b>32655</b></p> <p><b>nutzbare InnenmaÙe:</b>                      B: 36,6/51,6/66,6 cm T: 34,9 cm</p> <p>nicht als Wangenelement möglich!</p>					<p><b>Korpuselement</b>                      3 Auszüge 0,66R                      3 Zwischenbauböden                      (nicht verstellbar)</p> <p>Breite: 45,0 cm <b>33730</b>                      Breite: 60,0 cm <b>33731</b>                      Breite: 75,0 cm <b>33732</b></p> <p><b>nutzbare InnenmaÙe:</b>                      B: 36,6/51,6/66,6 cm T: 34,9 cm</p> <p>nicht als Wangenelement möglich!</p>			
T: 39,3 cm		T: 39,3 cm		T: 39,3 cm					







Korpuselemente

Weitere Informationen zu Leuchtmitteln und deren Energieeffizienzklasse siehe Prospekt „Zubehör im Detail“.

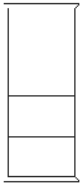
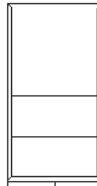
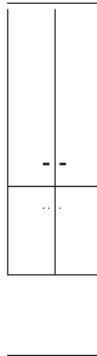
6 Raster, Höhe: 220,2 cm

Hochglanz Aufpreise Korpus + Front siehe Tabelle C/D Seite 111.

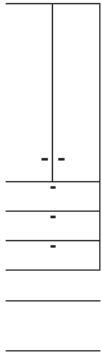
Beschreibung + Maße		Artikel	PG 1	PG 2	Beschreibung + Maße		Artikel	PG 1	PG 2
	<p><b>Korpuselement</b> 1 Holztür, 1 Einlegeboden, 3 Zwischenbauböden (nicht verstellbar)</p> <p>Breite: 45,0 cm links (Abb.) <b>32657</b> Breite: 45,0 cm rechts <b>32658</b> Breite: 60,0 cm links (Abb.) <b>32659</b> Breite: 60,0 cm rechts <b>32660</b></p>					<p><b>Korpuselement</b> 2 Holztüren, 1 Einlegeboden, 3 Zwischenbauböden (nicht verstellbar)</p> <p>Breite: 75,0 cm <b>32656</b></p>			
<p><b>nutzbare InnenmaÙe:</b> B: 36,6/51,6 cm T: 34,9 cm</p> <p>nicht als Wangen- element möglich!</p>	<p><b>mögliches Zubehö:</b> 3x LED-Holzbodenbeleuchtung à Seite 108</p>				<p><b>nutzbare InnenmaÙe:</b> B: 66,6 cm T: 34,9 cm</p> <p>nicht als Wangen- element möglich!</p>	<p><b>mögliches Zubehö:</b> 3x LED-Holzbodenbeleuchtung à Seite 108</p>			
T: 39,3 cm					T: 39,3 cm				
	<p><b>Korpuselement</b> 2 Holztüren, 5 Einlegeböden</p> <p>Breite: 75,0 cm <b>33557</b> Breite: 90,0 cm <b>30600</b></p> <p><b>mögliches Zubehö:</b> Aufsatzelement inkl. Höhenkür- zung in Kombination mit 1,25R oder 1,5R Elementen <b>93534</b></p>					<p><b>Korpuselement</b> 4 Holztüren, 4 Einlegeböden</p> <p>Breite: 75,0 cm <b>32258</b> Breite: 90,0 cm <b>30603</b></p>			
T: 39,3 cm					T: 39,3 cm				
	<p><b>Korpuselement</b> 2 Schubkästen, 2 Holztüren, 4 Einlegeböden</p> <p>Breite: 75,0 cm <b>32882</b> Breite: 90,0 cm <b>32701</b></p>					<p><b>Korpuselement</b> 4 Schubkästen, 2 Holztüren, 3 Einlegeböden</p> <p>Breite: 75,0 cm <b>29792</b> Breite: 90,0 cm <b>29793</b></p>			
T: 39,3 cm					T: 39,3 cm				

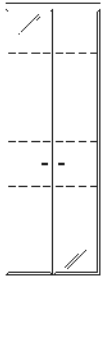
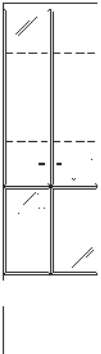
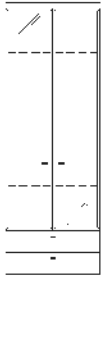
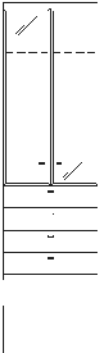
Beschreibung + Maße		Artikel	PG 1	PG 2	Beschreibung + Maße		Artikel	PG 1	PG 2
	<p><b>Korpuselement</b>                      3 Auszüge 0,66R, 2 Holztüren,                      3 Einlegeböden</p> <p>Breite: 75,0 cm                      Breite: 90,0 cm</p>	<p><b>29788</b>  <b>29789</b></p>				<p><b>Korpuselement</b>                      2 Holztüren, 1 Einlegeboden,                      2 Glastüren, 3 Glasböden</p> <p>Breite: 75,0 cm                      Breite: 90,0 cm</p> <p><b>mögliches Zubehör:</b>                      LED-Strahler                      LED-Glasbodenbel. (Indirekt)                      Indirekte LED-Korpusbeleuchtung                      Spiegelrückwand                      abweichende Rückwandfarbe</p>	<p><b>28675</b>  <b>28676</b></p> <p>Seite 107                      Seite 108                      Seite 107                      Seite 104                      Seite 104</p>		
T: 39,3 cm					T: 39,3 cm				
	<p><b>Korpuselement</b>                      2 Glastüren, 5 Glasböden</p> <p>Breite: 75,0 cm                      Breite: 90,0 cm</p> <p><b>mögliches Zubehör:</b>                      LED-Strahler                      LED-Glasbodenbel. (Indirekt)                      Indirekte LED-Korpusbeleuchtung                      Spiegelrückwand                      abweichende Rückwandfarbe</p>	<p><b>30601</b>  <b>30602</b></p> <p>Seite 107                      Seite 108                      Seite 107                      Seite 104                      Seite 104</p>				<p><b>Korpuselement</b>                      4 Glastüren, 4 Glasböden</p> <p>Breite: 75,0 cm                      Breite: 90,0 cm</p> <p><b>mögliches Zubehör:</b>                      LED-Strahler                      LED-Glasbodenbel. (Indirekt)                      Indirekte LED-Korpusbeleuchtung                      Spiegelrückwand                      abweichende Rückwandfarbe</p>	<p><b>32262</b>  <b>32263</b></p> <p>Seite 107                      Seite 108                      Seite 107                      Seite 104                      Seite 104</p>		
T: 39,3 cm					T: 39,3 cm				
	<p><b>Korpuselement</b>                      2 Schubkästen, 2 Glastüren,                      4 Glasböden</p> <p>Breite: 75,0 cm                      Breite: 90,0 cm</p> <p><b>mögliches Zubehör:</b>                      LED-Strahler                      LED-Glasbodenbel. (Indirekt)                      Indirekte LED-Korpusbeleuchtung                      Spiegelrückwand                      abweichende Rückwandfarbe</p>	<p><b>32256</b>  <b>30597</b></p> <p>Seite 107                      Seite 108                      Seite 107                      Seite 104                      Seite 104</p>				<p><b>Korpuselement</b>                      4 Schubkästen, 2 Glastüren,                      3 Glasböden</p> <p>Breite: 75,0 cm                      Breite: 90,0 cm</p> <p><b>mögliches Zubehör:</b>                      LED-Strahler                      LED-Glasbodenbel. (Indirekt)                      Indirekte LED-Korpusbeleuchtung                      Spiegelrückwand                      abweichende Rückwandfarbe</p>	<p><b>32268</b>  <b>30605</b></p> <p>Seite 107                      Seite 108                      Seite 107                      Seite 104                      Seite 104</p>		
T: 39,3 cm					T: 39,3 cm				

6 Raster, Höhe: 220,2 cm

Hochglanz Aufpreise Korpus + Front siehe Tabelle C/D Seite 111.

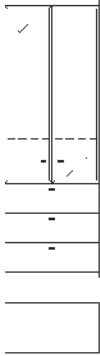
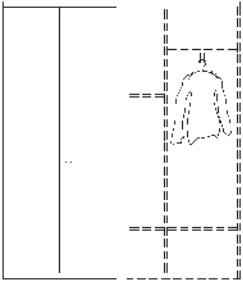
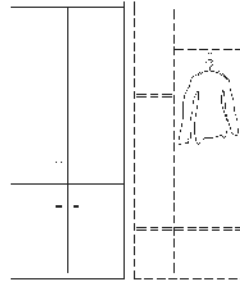
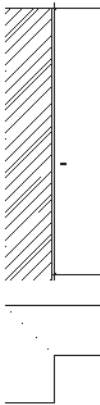
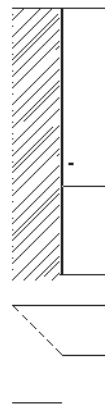
Beschreibung + Maße		Artikel	PG 1	PG 2	Beschreibung + Maße		Artikel	PG 1	PG 2
	<p><b>Korpuselement</b>                      3 Auszüge 0,66R,                      2 Glastüren, 3 Glasböden</p> <p>Breite: 75,0 cm <b>32266</b>                      Breite: 90,0 cm <b>30606</b></p> <p><b>mögliches Zubehör:</b>                      LED-Strahler Seite 107                      LED-Glasbodenbel. (Indirekt) Seite 108                      Indirekte LED-Korpusbeleuchtung Seite 107                      Spiegeltürkante Seite 104                      abweichende Rückwandfarbe Seite 104</p>								
T: 39,3 cm									
	<p><b>Korpuselement mit Garderobeneinteilung</b>                      2 Holztüren, 1 Mittelseite,                      7 Böden,                      1 Kleiderstange ausziehbar</p> <p>Breite: 90,0 cm <b>33137</b></p> <p><b>mögliches Zubehör:</b>                      2er Set Innenschubkasten B60 <b>90464</b></p>					<p><b>Korpuselement mit Garderobeneinteilung</b>                      2 Holztüren, 1 Mittelseite,                      7 Böden,                      1 Kleiderstange ausziehbar</p> <p>Die obere und untere Front sind zu einer Tür verbunden</p> <p>Breite: 90,0 cm <b>33138</b></p> <p><b>mögliches Zubehör:</b>                      2er Set Innenschubkasten B60 <b>90464</b></p>			
nicht als Wangenelement möglich!					nicht als Wangenelement möglich!				
T: 39,3 cm					T: 39,3 cm				
	<p><b>Inneneckelement</b>                      2 Holztüren, 5 Einlegeböden</p> <p>Schenkelmaß: 77,1 cm x 77,1 cm <b>32273</b></p>					<p><b>Inneneckelement</b>                      4 Holztüren, 4 Einlegeböden</p> <p>Schenkelmaß: 77,1 cm x 77,1 cm <b>32919</b></p>			
Weiterbau nur in gleicher oder geringerer Tiefe möglich!					Weiterbau nur in gleicher oder geringerer Tiefe möglich!				
nicht als Wangenelement möglich!					nicht als Wangenelement möglich!				
T: 39,3 cm					T: 39,3 cm				

Korpuselemente

6 Raster, Höhe: 220,2 cm

Hochglanz Aufpreise Korpus + Front siehe Tabelle C/D Seite 111.

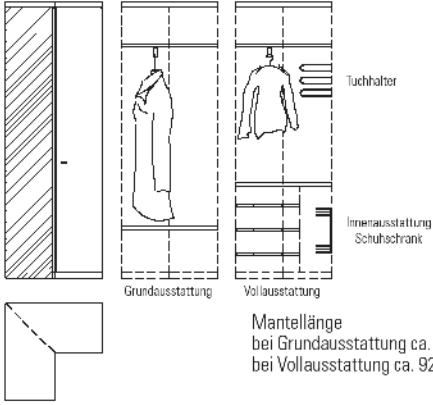
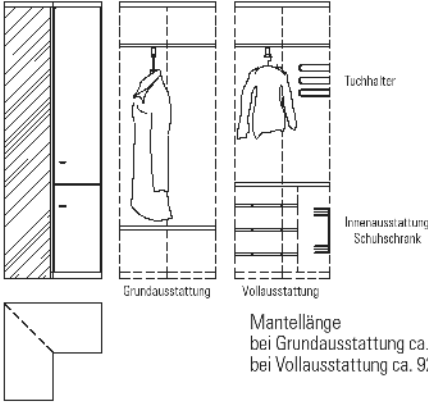
Beschreibung + Maße		Artikel	PG 1	PG 2	Beschreibung + Maße		Artikel	PG 1	PG 2
<p><b>Inneneckelement</b> 2 Holztüren, 2 Böden, 1 Kleiderstange ausziehbar</p> <p>Schenkelmaß: 77,1 cm x 77,1 cm</p>  <p>Mantellänge bei Grundausstattung ca. 123,0 cm bei Vollausstattung ca. 92,0 cm</p> <p>weiterbau nur in gleicher oder geringerer Tiefe möglich!</p> <p>nicht als Wangenelement möglich!</p> <p>T: 39,3 cm</p>		<b>32823</b>			<p><b>Inneneckelement</b> 2 Holztüren, 2 Böden, 1 Kleiderstange ausziehbar Die obere und untere Front sind zu einer Tür verbunden</p> <p>Schenkelmaß: 77,1 cm x 77,1 cm</p>  <p>Mantellänge bei Grundausstattung ca. 123,0 cm bei Vollausstattung ca. 92,0 cm</p> <p>weiterbau nur in gleicher oder geringerer Tiefe möglich!</p> <p>nicht als Wangenelement möglich!</p> <p>T: 39,3 cm</p>		<b>32824</b>		
<p><b>mögliches Zubehör:</b> Tuchhalter <b>90849</b> Innenausstattung Schuhschrank <b>90850</b> bestehend aus: 3 Schuhroste, 1 schwenkbaren Doppelkorb, 1 Schutzmatte</p>					<p><b>mögliches Zubehör:</b> Tuchhalter <b>90849</b> Innenausstattung Schuhschrank <b>90850</b> bestehend aus: 3 Schuhroste, 1 schwenkbaren Doppelkorb, 1 Schutzmatte</p>				
<p><b>Eckabdeckblatt</b> inkl. Eckleiste</p> <p>Schenkelmaß: 42,1 cm x 42,1 cm</p> <p>Weiterbau nur mit einem Korpus Tiefe 39,3 cm</p> <p><b>Eckleiste</b> (ohne Eckabdeckblatt)</p> <p>Weiterbau nur mit einem Korpuselement 6 Raster</p> <p>Ecke nicht nutzbar</p> <p>einseitige Abdeckblatttiefen- kürzung ohne Aufpreis</p> <p>Eine Ausklinkung von max. 32,1 cm ist möglich. (Brandschutztechnische Auflagen müssen beachtet werden.)</p>		<b>32825</b>			<p><b>mögliches Zubehör:</b> Hochgl. Eckabdeckblatt <b>91622</b> (Eckleiste in Hochglanz nicht möglich)</p>				

Kleiderschränke

Hochglanz Aufpreise Korpus + Front siehe Tabelle C/D Seite 111.

Innenausführung bei lackierten Kleiderschränken in Korpusausführung.  
Innenausführung bei furnierten Kleiderschränken in Lack Weiß.

6 Raster, Höhe: 220,2 cm

Die Schrankelemente dienen als Grund- und Anbauelemente, die benötigten Mittel- und Außenseiten werden durch uns automatisch zugeführt (Mittelseite ist 3,7 cm stark)

Beschreibung + Maße		Artikel	PG 1	PG 2	Beschreibung + Maße		Artikel	PG 1	PG 2
<p><b>Kleiderschrank</b> 1 Holztür, 2 Einlegeböden, 1 Kleiderstange</p> <p>Breite: 45,0 cm links (Abb.) <b>77682</b> Breite: 45,0 cm rechts <b>77683</b></p> <p><b>mögliches Zubehör:</b> Einlegeboden B45 <b>92867</b> Kleiderstange B45 <b>93163</b> Preisreduktion Innenausst. B45 <b>93538</b></p> <p><b>weiteres Zubehör für Kleiderschränke siehe Seite 106</b></p> <p>T: 62,2 cm</p>					<p><b>Kleiderschrank</b> 2 Holztüren, 2 Einlegeböden, 1 Kleiderstange</p> <p>Breite: 90,0 cm <b>77722</b></p> <p><b>mögliches Zubehör:</b> Einlegeboden B90 <b>92869</b> Kleiderstange B90 <b>93164</b> Preisreduktion Innenausst. B90 <b>93540</b></p> <p><b>weiteres Zubehör für Kleiderschränke siehe Seite 106</b></p> <p>T: 62,2 cm</p>				

Wand-Hängeelemente

1 Raster, Höhe: 43,0 cm, Tiefe: 35,2 cm

Hochglanz Aufpreise Korpus + Front siehe Tabelle C/D Seite 111.

Beschreibung + Maße		Artikel	PG 1	PG 2	Beschreibung + Maße		Artikel	PG 1	PG 2
	<b>Hängeelement</b> 1 Klappe					<b>Hängeelement</b> 1 Klappe (nach oben öffnend)			
	<b>Tiefe: 35,2 cm</b> Breite: 60,0 cm Breite: 75,0 cm Breite: 90,0 cm Breite: 105,0 cm Breite: 120,0 cm Breite: 135,0 cm Breite: 150,0 cm (75/75)	<b>30664</b> <b>30665</b> <b>30666</b> <b>30667</b> <b>30668</b> <b>30669</b> <b>75803</b>				<b>Tiefe: 35,2 cm</b> Breite: 60,0 cm Breite: 75,0 cm Breite: 90,0 cm Breite: 105,0 cm (52,5/52,5) Breite: 120,0 cm (60/60) Breite: 135,0 cm (67,5/67,5) Breite: 150,0 cm (75/75)	<b>85391</b> <b>85392</b> <b>85393</b> <b>85394</b> <b>85395</b> <b>85396</b> <b>85397</b>		
<b>Lichte Maße:</b> B60 = B54,3 / H31,3 cm B75 = B69,3 / H31,3 cm B90 = B84,3 / H31,3 cm B105 = B97,3 / H31,3 cm B120 = B112,3 / H31,3 cm B135 = B127,3 / H31,3 cm B150 = B69,3/69,3 / H31,3 cm T29 cm	<b>mögliches Zubehör:</b> Einlegeboden B60/T35,2 Einlegeboden B75/T35,2 Einlegeboden B90/T35,2	<b>93967</b> <b>93968</b> <b>93969</b>			<b>Lichte Maße:</b> B60 = B54,3 / H31,5 cm B75 = B69,3 / H31,5 cm B90 = B84,3 / H31,5 cm B105 = B47,7/47,7 / H31,5 cm B120 = B55,2/55,2 / H31,5 cm B135 = B62,7/62,7 / H31,5 cm B150 = B69,3/69,3 / H31,5 cm T29,0 cm	<b>mögliches Zubehör:</b> Einlegeboden B60/T35,2 Einlegeboden B75/T35,2 Einlegeboden B90/T35,2	<b>93967</b> <b>93968</b> <b>93969</b>		
<b>Positionierung Oberkante über 2,5 Raster:</b> ab Breite 105,0 cm mit zusätzlicher Mittelseite Lichte Maße: B60 = B54,3 / H31,5 cm B75 = B69,3 / H31,5 cm B90 = B84,3 / H31,5 cm B105 = B47,7/47,7 / H31,5 cm B120 = B55,2/55,2 / H31,5 cm B135 = B62,7/62,7 / H31,5 cm B150 = B69,3/69,3 / H31,5 cm T29,0 cm					<b>Hängeelemente ab Breite 105,0 cm mit zwei Griffen</b>				

1 Raster, Höhe: 43,0 cm, Tiefe: 39,3/48,9 cm







Beschreibung + Maße		Artikel	PG 1	PG 2	Beschreibung + Maße		Artikel	PG 1	PG 2
	<b>Hängeelement</b> 1 Auszug					<b>Hängeelement</b> 2 Schubkästen			
	<b>Tiefe: 39,3 cm</b> Breite: 60,0 cm Breite: 75,0 cm Breite: 90,0 cm Breite: 105,0 cm Breite: 120,0 cm Breite: 135,0 cm Breite: 150,0 cm (75/75)	<b>29963</b> <b>29964</b> <b>29965</b> <b>29966</b> <b>29967</b> <b>29968</b> <b>75799</b>				<b>Tiefe: 39,3 cm</b> Breite: 45,0 cm Breite: 60,0 cm Breite: 75,0 cm Breite: 90,0 cm Breite: 105,0 cm Breite: 120,0 cm Breite: 135,0 cm Breite: 150,0 cm (75/75)	<b>32496</b> <b>32497</b> <b>32498</b> <b>32499</b> <b>32500</b> <b>32501</b> <b>29982</b> <b>75804</b>		
<b>Hängeelemente ab Breite 105,0 cm mit zwei Griffen</b>	<b>Tiefe: 48,9 cm</b> Breite: 60,0 cm Breite: 75,0 cm Breite: 90,0 cm Breite: 105,0 cm Breite: 120,0 cm Breite: 135,0 cm Breite: 150,0 cm (75/75)	<b>29970</b> <b>29971</b> <b>29972</b> <b>29973</b> <b>29974</b> <b>29975</b> <b>75800</b>			<b>Hängeelemente ab Breite 105,0 cm mit zwei Griffen</b>	<b>Tiefe: 48,9 cm</b> Breite: 45,0 cm Breite: 60,0 cm Breite: 75,0 cm Breite: 90,0 cm Breite: 105,0 cm Breite: 120,0 cm Breite: 135,0 cm Breite: 150,0 cm (75/75)	<b>29983</b> <b>29984</b> <b>29985</b> <b>29986</b> <b>29987</b> <b>29988</b> <b>29989</b> <b>75805</b>		







Beschreibung + Maße		Artikel	PG 1	PG 2	Beschreibung + Maße		Artikel	PG 1	PG 2
	<b>Hängeelement</b> 1 Klappe					<b>Hängeelement</b> 1 Klappe (nach oben öffnend)			
	<b>Tiefe: 39,3 cm</b>					<b>Tiefe: 39,3 cm</b>			
	Breite: 60,0 cm	<b>31192</b>				Breite: 60,0 cm	<b>85399</b>		
	Breite: 75,0 cm	<b>31193</b>				Breite: 75,0 cm	<b>85400</b>		
	Breite: 90,0 cm	<b>31194</b>				Breite: 90,0 cm	<b>85401</b>		
	Breite: 105,0 cm	<b>31195</b>				Breite: 105,0 cm (52,5/52,5)	<b>85402</b>		
	Breite: 120,0 cm	<b>31196</b>				Breite: 120,0 cm (60/60)	<b>85403</b>		
	Breite: 135,0 cm	<b>31197</b>				Breite: 135,0 cm (67,5/67,5)	<b>85404</b>		
Hängeelemente ab Breite 105,0 cm mit zwei Griffen	Breite: 150,0 cm (75/75)	<b>75801</b>				Breite: 150,0 cm (75/75)	<b>85405</b>		
<b>Lichte Maße:</b>	<b>Tiefe: 48,9 cm</b>					<b>Tiefe: 48,9 cm</b>			
B60 = B54,3 / H31,3 cm	Breite: 60,0 cm	<b>29976</b>				Breite: 60,0 cm	<b>85407</b>		
B75 = B69,3 / H31,3 cm	Breite: 75,0 cm	<b>29977</b>				Breite: 75,0 cm	<b>85408</b>		
B90 = B84,3 / H31,3 cm	Breite: 90,0 cm	<b>29978</b>				Breite: 90,0 cm	<b>85409</b>		
B105 = B97,3 / H31,3 cm	Breite: 105,0 cm	<b>29979</b>				Breite: 105,0 cm (52,5/52,5)	<b>85410</b>		
B120 = B112,3 / H31,3 cm	Breite: 120,0 cm	<b>29980</b>				Breite: 120,0 cm (60/60)	<b>85411</b>		
B135 = B127,3 / H31,3 cm	Breite: 135,0 cm	<b>29981</b>				Breite: 135,0 cm (67,5/67,5)	<b>85412</b>		
B150 = B69,3/69,3 / H31,3 cm	Breite: 150,0 cm (75/75)	<b>75802</b>				Breite: 150,0 cm (75/75)	<b>85413</b>		
T33,1/42,7 cm					Hängeelemente ab Breite 105,0 cm mit zwei Griffen				
<b>Positionierung Oberkante über 2,5 Raster:</b>	<b>mögliches Zubehör:</b>				<b>Lichte Maße:</b>	<b>mögliches Zubehör:</b>			
ab Breite 105,0 cm mit zusätzlicher Mittelseite	Kabeldurchlass	<b>90518</b>			B60 = B54,3 / H31,5 cm	Einlegeboden B60/T39,3	<b>93973</b>		
Lichte Maße:	Einlegeboden B60/T39,3	<b>93973</b>			B75 = B69,3 / H31,5 cm	Einlegeboden B75/T39,3	<b>93974</b>		
B60 = B54,3 / H31,5 cm	Einlegeboden B75/T39,3	<b>93974</b>			B90 = B84,3 / H31,5 cm	Einlegeboden B90/T39,3	<b>93975</b>		
B75 = B69,3 / H31,5 cm	Einlegeboden B90/T39,3	<b>93975</b>			B105 = B47,7/47,7 / H31,5 cm	Einlegeboden B60/T48,9	<b>93979</b>		
B90 = B84,3 / H31,5 cm	Einlegeboden B60/T48,9	<b>93979</b>			B120 = B55,2/55,2 / H31,5 cm	Einlegeboden B75/T48,9	<b>93980</b>		
B105 = B47,7/47,7 / H31,5 cm	Einlegeboden B75/T48,9	<b>93980</b>			B135 = B62,7/62,7 / H31,5 cm	Einlegeboden B90/T48,9	<b>93981</b>		
B120 = B55,2/55,2 / H31,5 cm	Einlegeboden B90/T48,9	<b>93981</b>			B150 = B69,3/69,3 / H31,5 cm				
B135 = B62,7/62,7 / H31,5 cm					T33,1/42,7 cm				
B150 = B69,3/69,3 / H31,5 cm									
T33,1/42,7 cm									
	<b>Hängeelement</b> 1 Schubkasten, 1 Klappe								
	<b>Tiefe: 48,9 cm</b>								
	Breite: 60,0 cm	<b>29999</b>							
	Breite: 75,0 cm	<b>28001</b>							
	Breite: 90,0 cm	<b>28002</b>							
	Breite: 105,0 cm	<b>28003</b>							
	Breite: 120,0 cm	<b>28004</b>							
	Breite: 135,0 cm	<b>28005</b>							
	Breite: 150,0 cm (75/75)	<b>76945</b>							
Hängeelemente ab Breite 105,0 cm mit zwei Griffen	Preisgleich auch in <b>Tiefe 39,3 cm</b> = Bestellnummer mit <b>T</b> ergänzen.								
<b>Lichte Maße</b>	<b>mögliches Zubehör:</b>								
<b>Geräteklappe:</b>	Kabeldurchlass	<b>90518</b>							
B60 = B54,3 / H13,7 cm									
B75 = B69,3 / H13,7 cm									
B90 = B84,3 / H13,7 cm									
B105 = B99,3 / H13,7 cm									
B120 = B114,3 / H13,7 cm									
B135 = B129,3 / H13,7 cm									
B150 = 69,3/69,3 / H13,7 cm									
T33,1/42,7 cm									

Wand-Hängeelemente

1,25 Raster, Höhe: 51,8 cm

Hochglanz Aufpreise Korpus + Front siehe Tabelle C/D Seite 111.

Beschreibung + Maße		Artikel	PG 1	PG 2	Beschreibung + Maße		Artikel	PG 1	PG 2
 	<b>Hängeelement</b> 1 Holztür				<b>Hängeelement</b> 1 Holztür				
	<b>Tiefe: 29,7/39,3 cm</b>				<b>Tiefe: 39,3 cm</b>				
	Breite: 45,0 cm links abgerundet (Abb.)	<b>85188</b>			Breite: 37,5 cm links (Abb.)	<b>84187</b>			
	Breite: 45,0 cm rechts abgerundet	<b>85189</b>			Breite: 37,5 cm rechts	<b>84188</b>			
	Breite: 60,0 cm links abgerundet (Abb.)	<b>85190</b>			Breite: 45,0 cm links (Abb.)	<b>77535</b>			
	Breite: 60,0 cm rechts abgerundet	<b>85191</b>			Breite: 45,0 cm rechts	<b>77536</b>			
	<b>Tiefe: 39,3/48,9 cm</b>				<b>Tiefe: 48,9 cm</b>				
	Breite: 45,0 cm links abgerundet (Abb.)	<b>85192</b>			Breite: 37,5 cm links (Abb.)	<b>84189</b>			
	Breite: 45,0 cm rechts abgerundet	<b>85193</b>			Breite: 37,5 cm rechts	<b>84190</b>			
	Breite: 60,0 cm links abgerundet (Abb.)	<b>85194</b>			Breite: 45,0 cm links (Abb.)	<b>77541</b>			
Breite: 60,0 cm rechts abgerundet	<b>85195</b>			Breite: 45,0 cm rechts	<b>77542</b>				
Breite: 60,0 cm links abgerundet (Abb.)				Breite: 60,0 cm links (Abb.)	<b>77543</b>				
Breite: 60,0 cm rechts abgerundet				Breite: 60,0 cm rechts	<b>77544</b>				
Der Weiterbau mit 39,3 cm tiefen Elementen ist an der flachen Seite (29,7 cm) nicht möglich!									
 	<b>Hängeelement</b> 1 Auszug 0,75R, 1 Schubkasten				<b>Hängeelement</b> 1 Auszug 0,75R, 1 Schubkasten				
	<b>Tiefe: 39,3 cm</b>				<b>Tiefe: 39,3 cm</b>				
	Breite: 60,0 cm	<b>77568</b>			Breite: 105,0 cm	<b>77571</b>			
	Breite: 75,0 cm	<b>77569</b>			Breite: 120,0 cm	<b>77572</b>			
	Breite: 90,0 cm	<b>77570</b>			Breite: 135,0 cm	<b>77573</b>			
	<b>Tiefe: 48,9 cm</b>				Breite: 150,0 cm (75/75)	<b>77574</b>			
	Breite: 60,0 cm	<b>77575</b>			<b>Tiefe: 48,9 cm</b>				
	Breite: 75,0 cm	<b>77576</b>			Breite: 105,0 cm	<b>77578</b>			
	Breite: 90,0 cm	<b>77577</b>			Breite: 120,0 cm	<b>77579</b>			
	<b>mögliches Zubehör:</b> CD/DVD-Einteilung	Seite 102			<b>mögliches Zubehör:</b> CD/DVD-Einteilung	Seite 102			
 	<b>Hängeelement</b> 2 Auszüge 0,625R				<b>Hängeelement</b> 2 Auszüge 0,625R				
	<b>Tiefe: 39,3 cm</b>				<b>Tiefe: 39,3 cm</b>				
	Breite: 60,0 cm	<b>77547</b>			Breite: 105,0 cm	<b>77550</b>			
	Breite: 75,0 cm	<b>77548</b>			Breite: 120,0 cm	<b>77551</b>			
	Breite: 90,0 cm	<b>77549</b>			Breite: 135,0 cm	<b>77552</b>			
	<b>Tiefe: 48,9 cm</b>				Breite: 150,0 cm (75/75)	<b>77553</b>			
	Breite: 60,0 cm	<b>77554</b>			<b>Tiefe: 48,9 cm</b>				
	Breite: 75,0 cm	<b>77555</b>			Breite: 105,0 cm	<b>77557</b>			
	Breite: 90,0 cm	<b>77556</b>			Breite: 120,0 cm	<b>77558</b>			
	<b>mögliches Zubehör:</b> CD/DVD-Einteilung	Seite 102			<b>mögliches Zubehör:</b> CD/DVD-Einteilung	Seite 102			

Beschreibung + Maße		Artikel	PG 1	PG 2	Beschreibung + Maße		Artikel	PG 1	PG 2
	<b>Hängeelement</b> 1 Auszug 0,75R, 1 Geräteklappe Abdeckblatt mit Kabeldurchlass, Rückwand mit Ausschnitt					<b>Hängeelement</b> 1 Auszug 0,75R, 1 Geräteklappe Abdeckblatt mit Kabeldurchlass, Rückwand mit Ausschnitt			
	<b>Tiefe: 48,9 cm</b> Breite: 60,0 cm <b>77658</b> Breite: 75,0 cm <b>77582</b> Breite: 90,0 cm <b>77583</b>					<b>Tiefe: 48,9 cm</b> Breite: 105,0 cm <b>77584</b> Breite: 120,0 cm <b>77585</b> Breite: 135,0 cm <b>77586</b> Breite: 150,0 cm (75/75) <b>77587</b>			
Preisgleich auch in <b>Tiefe 39,3 cm</b> = Bestellnummer mit <b>T</b> ergänzen.						Preisgleich auch in <b>Tiefe 39,3 cm</b> = Bestellnummer mit <b>T</b> ergänzen.			
<b>Lichte Maße Geräteklappe:</b> B60 = B54,3 / H13,7 cm B75 = B69,3 / H13,7 cm B90 = B84,3 / H13,7 cm T33,1/42,7 cm	<b>mögliches Zubehör:</b> Ohne vormontierten Kabeldurchlass CD/DVD-Einteilung	<b>92396</b> Seite 102	0,-	0,-	<b>Lichte Maße Geräteklappe:</b> B105 = B99,3 / H13,7 cm B120 = B114,3 / H13,7 cm B135 = B129,3 / H13,7 cm B150 = B69,3/69,3 / H13,7 cm T33,1/42,7 cm	<b>mögliches Zubehör:</b> Ohne vormontierten Kabeldurchlass CD/DVD-Einteilung	<b>92396</b> Seite 102	0,-	0,-
	<b>Hängeelement</b> 1 Auszug 0,625R, 1 Klappe 0,625R Abdeckblatt mit Kabeldurchlass, Rückwand mit Ausschnitt					<b>Hängeelement</b> 1 Auszug 0,625R, 1 Klappe 0,625R Abdeckblatt mit Kabeldurchlass, Rückwand mit Ausschnitt			
	<b>Tiefe: 48,9 cm</b> Breite: 60,0 cm <b>77561</b> Breite: 75,0 cm <b>77562</b> Breite: 90,0 cm <b>77563</b>					<b>Tiefe: 48,9 cm</b> Breite: 105,0 cm <b>77564</b> Breite: 120,0 cm <b>77565</b> Breite: 135,0 cm <b>77566</b> Breite: 150,0 cm (75/75) <b>77567</b>			
Preisgleich auch in <b>Tiefe 39,3 cm</b> = Bestellnummer mit <b>T</b> ergänzen.						Preisgleich auch in <b>Tiefe 39,3 cm</b> = Bestellnummer mit <b>T</b> ergänzen.			
<b>Lichte Maße Geräteklappe:</b> B60 = B54,3 / H18,1 cm B75 = B69,3 / H18,1 cm B90 = B84,3 / H18,1 cm T33,1/42,7 cm	<b>mögliches Zubehör:</b> Ohne vormontierten Kabeldurchlass CD/DVD-Einteilung	<b>92396</b> Seite 102	0,-	0,-	<b>Lichte Maße hinter Geräteklappe:</b> B105 = B96,3 / H18,1 cm B120 = B112,3 / H18,1 cm B135 = B127,3 / H18,1 cm B150 = B69,3/69,3 / H18,1 cm T33,1/42,7 cm	<b>mögliches Zubehör:</b> Ohne vormontierten Kabeldurchlass CD/DVD-Einteilung	<b>92396</b> Seite 102	0,-	0,-
	<b>Hängeelement (FSS)</b> 1 Holztür inkl. Akustikblende					<b>Hängeelement (FSS)</b> 2 Holztüren inkl. Akustikblende			
	<b>Tiefe: 48,9 cm</b> Breite: 45,0 cm links (Abb.) <b>77602</b> Breite: 45,0 cm rechts <b>77603</b> Breite: 60,0 cm links (Abb.) <b>77604</b> Breite: 60,0 cm rechts <b>77605</b>					<b>Tiefe: 48,9 cm</b> Breite: 75,0 cm <b>77606</b> Breite: 90,0 cm <b>77607</b>			
1 Holztür inkl. Akustikblende und akustikwirksamer Innenausstattung für die Subwooferunterbringung, Rückwand mit Ausschnitt						2 Holztüren inkl. Akustikblende und akustikwirksamer Innenausstattung für die Subwooferunterbringung, Rückwand mit Ausschnitt			
<b>Lichte Maße für die Subwooferunterbringung:</b> B45 = B39 / H37,4 cm B60 = B54 / H37,4 cm T33,1/42,7 cm	<b>Tiefe: 48,9 cm</b> Breite: 45,0 cm links (Abb.) <b>77596</b> Breite: 45,0 cm rechts <b>77597</b> Breite: 60,0 cm links (Abb.) <b>77598</b> Breite: 60,0 cm rechts <b>77599</b>				<b>Lichte Maße für die Subwooferunterbringung:</b> B75 = B66,7 / H37,4 cm B90 = B81,7 / H37,4 cm T33,1/42,7 cm	<b>Tiefe: 48,9 cm</b> Breite: 75,0 cm <b>77600</b> Breite: 90,0 cm <b>77601</b>			
Preisgleich auch in <b>Tiefe 39,3 cm</b> = Bestellnummer mit <b>T</b> ergänzen.						Preisgleich auch in <b>Tiefe 39,3 cm</b> = Bestellnummer mit <b>T</b> ergänzen.			









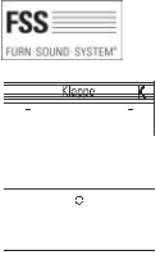
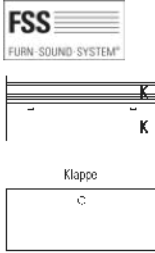
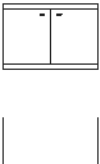
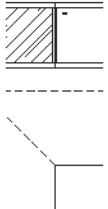
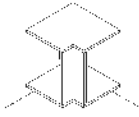

Wand-Hängeelemente

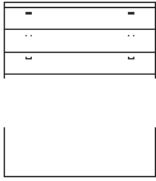

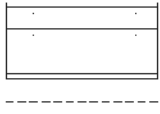

1,25 Raster, Höhe: 51,8 cm

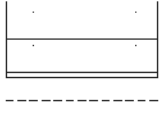
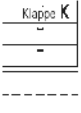
Hochglanz Aufpreise Korpus + Front siehe Tabelle C/D Seite 111.  
FSS - Weitere Informationen siehe Prospekt „Zubehör im Detail“.

Beschreibung + Maße		Artikel	PG 1	PG 2	Beschreibung + Maße		Artikel	PG 1	PG 2
	<b>Hängeelement (FSS)</b> 1 Auszug 0,75R, 1 Soundbarfach mit Akustikblende inkl. Push to open und akustikwirksamer Innenausstattung Abdeckblatt mit Kabeldurchlass, Rückwand mit Ausschnitt					<b>Hängeelement (FSS)</b> 1 Klappe 0,75R, 1 Soundbarfach mit Akustikblende inkl. Push to open und akustikwirksamer Innenausstattung Abdeckblatt mit Kabeldurchlass, Rückwand mit Ausschnitt			
	<b>Tiefe: 48,9 cm</b> Breite: 105,0 cm <b>77590</b> Breite: 120,0 cm <b>77591</b> Breite: 135,0 cm <b>77592</b>  Preisgleich auch in <b>Tiefe 39,3 cm</b> = Bestellnummer mit <b>T</b> ergänzen.					<b>Tiefe: 48,9 cm</b> Breite: 105,0 cm <b>77593</b> Breite: 120,0 cm <b>77594</b> Breite: 135,0 cm <b>77595</b>  Preisgleich auch in <b>Tiefe 39,3 cm</b> = Bestellnummer mit <b>T</b> ergänzen.			
<b>Lichte Maße</b> <b>Akustikblende</b> B105 = B99,3 / H12,7 cm B120 = B114,3 / H12,7 cm B135 = B129,3 / H12,7 cm T33,1/42,7 cm	<b>mögliches Zubehör:</b> Ohne vormontierten Kabeldurchlass CD/DVD-Einteilung	<b>92396</b> Seite 102	0,-	0,-	<b>Lichte Maße</b> <b>Akustikblende</b> B105 = B99,3 / H12,7 cm B120 = B114,3 / H12,7 cm B135 = B129,3 / H12,7 cm T33,1/42,7 cm  <b>Lichte Maße:</b> B105 = B97,3 / H23,6 cm B120 = B112,3 / H23,6 cm B135 = B127,3 / H23,6 cm T33,1/42,7	<b>mögliches Zubehör:</b> Ohne vormontierten Kabeldurchlass	<b>92396</b>	0,-	0,-
	<b>Hängeelement</b> 2 Holztüren					<b>Hänge-Eckelement</b> 2 Holztüren			
	<b>Tiefe: 39,3 cm</b> Breite: 75,0 cm <b>77539</b> Breite: 90,0 cm <b>77540</b>  <b>Tiefe: 48,9 cm</b> Breite: 75,0 cm <b>77545</b> Breite: 90,0 cm <b>77546</b>					<b>Tiefe: 39,3 cm</b> Schenkelmaß: 77,1 cm x 77,1 cm <b>77588</b>  <b>Tiefe: 48,9 cm</b> Schenkelmaß: 86,7 cm x 86,7 cm <b>77589</b> – Korpus bleibt 39,3 cm, Abdeckblatt steht dann nach hinten über			
	<b>Hänge-Eckabdeckblatt</b> inkl. Eckleiste								
Schenkelmaß: 42,1 cm x 42,1 cm <b>93958</b> Weiterbau in Tiefe 39,3 cm  Schenkelmaß: 51,7 cm x 51,7 cm <b>93959</b> Weiterbau in Tiefe 48,9 cm	<b>mögliches Zubehör:</b> Hochgl. Eckabdeckblatt à <b>91622</b>  ggf. 2 x bestellen, oberes und unteres Eckabdeckblatt (Eckleiste in Hochglanz nicht möglich)								
Ecke nicht nutzbar  einseitige Abdeckblathtiefen- kürzung ohne Aufpreis  Eine Ausklinkung von max. 32,1 / 41,7 cm ist möglich. (Brandschutztechnische Auflagen müssen beachtet werden.)									

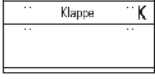
Beschreibung + Maße		Artikel	PG 1	PG 2	Beschreibung + Maße		Artikel	PG 1	PG 2		
	<b>Hängeelement</b> 1 Holztür, 1 Einlegeboden  <b>Tiefe: 29,7/39,3 cm</b> Breite: 45,0 cm links abgerundet (Abb.) Breite: 45,0 cm rechts abgerundet Breite: 60,0 cm links abgerundet (Abb.) Breite: 60,0 cm rechts abgerundet	85196  85197  85198  85199				<b>Hängeelement</b> 1 Holztür, 1 Einlegeboden  <b>Tiefe: 39,3 cm</b> Breite: 37,5 cm links (Abb.) Breite: 37,5 cm rechts Breite: 45,0 cm links (Abb.) Breite: 45,0 cm rechts Breite: 60,0 cm links (Abb.) Breite: 60,0 cm rechts  <b>Tiefe: 48,9 cm</b> Breite: 37,5 cm links (Abb.) Breite: 37,5 cm rechts Breite: 45,0 cm links (Abb.) Breite: 45,0 cm rechts Breite: 60,0 cm links (Abb.) Breite: 60,0 cm rechts	31198  31199  30670  30671  30672  30673   31200  31201  30674  30675  30676  30677				
	Der Weiterbau mit 39,3 cm tiefen Elementen ist an der flachen Seite (29,7 cm) nicht möglich!  <b>Tiefe: 39,3/48,9 cm</b> Breite: 45,0 cm links abgerundet (Abb.) Breite: 45,0 cm rechts abgerundet Breite: 60,0 cm links abgerundet (Abb.) Breite: 60,0 cm rechts abgerundet	85200  85201  85202  85203									
	<b>Hängeelement</b> 1 Glastür, 1 Glasboden  <b>Tiefe: 39,3 cm</b> Breite: 37,5 cm links (Abb.) Breite: 37,5 cm rechts Breite: 45,0 cm links (Abb.) Breite: 45,0 cm rechts Breite: 60,0 cm links (Abb.) Breite: 60,0 cm rechts  <b>Tiefe: 48,9 cm</b> Breite: 37,5 cm links (Abb.) Breite: 37,5 cm rechts Breite: 45,0 cm links (Abb.) Breite: 45,0 cm rechts Breite: 60,0 cm links (Abb.) Breite: 60,0 cm rechts	84191  84192  30680  30681  30682  30683   84193  84194  30684  30685  30686  30687									
	<b>mögliches Zubehör:</b> LED-Strahler Seite 107 LED-Glasbodenbel. (Indirekt) Seite 108 Indirekte LED-Korpusbeleuchtung Seite 107 Spiegelrückwand Seite 104 abweichende Rückwandfarbe Seite 104										
		<b>Hängeelement</b> 3 Schubkästen  <b>Tiefe: 39,3 cm</b> Breite: 45,0 cm Breite: 60,0 cm Breite: 75,0 cm Breite: 90,0 cm  <b>Tiefe: 48,9 cm</b> Breite: 45,0 cm Breite: 60,0 cm Breite: 75,0 cm Breite: 90,0 cm	30690  30691  30692  30693   30694  30695  30696  30697					<b>Hängeelement</b> 3 Schubkästen  <b>Tiefe: 39,3 cm</b> Breite: 105,0 cm Breite: 120,0 cm Breite: 135,0 cm Breite: 150,0 cm (75/75)  <b>Tiefe: 48,9 cm</b> Breite: 105,0 cm Breite: 120,0 cm Breite: 135,0 cm Breite: 150,0 cm (75/75)	28021  30698  28022  75806   28023  30699  28024  75807		





Beschreibung + Maße		Artikel	PG 1	PG 2	Beschreibung + Maße		Artikel	PG 1	PG 2
 <p><b>Hängeelement</b> 1 Auszug 1R, 1 Schubkasten</p> <p><b>Tiefe: 39,3 cm</b> Breite: 45,0 cm Breite: 60,0 cm Breite: 75,0 cm Breite: 90,0 cm</p> <p><b>Tiefe: 48,9 cm</b> Breite: 45,0 cm Breite: 60,0 cm Breite: 75,0 cm Breite: 90,0 cm</p> <p><b>mögliches Zubehör:</b> CD/DVD-Einteilung Innenschubkasten</p>		<p><b>28027</b> <b>33919</b> <b>33920</b> <b>33921</b></p> <p><b>28028</b> <b>33925</b> <b>33926</b> <b>33927</b></p> <p>Seite 102 Seite 102</p>			 <p><b>Hängeelement</b> 1 Auszug 1R, 1 Schubkasten</p> <p><b>Tiefe: 39,3 cm</b> Breite: 105,0 cm Breite: 120,0 cm Breite: 135,0 cm Breite: 150,0 cm (75/75)</p> <p><b>Tiefe: 48,9 cm</b> Breite: 105,0 cm Breite: 120,0 cm Breite: 135,0 cm Breite: 150,0 cm (75/75)</p> <p><b>mögliches Zubehör:</b> CD/DVD-Einteilung Innenschubkasten</p>		<p><b>33922</b> <b>33923</b> <b>33924</b> <b>75814</b></p> <p><b>33928</b> <b>33929</b> <b>33930</b> <b>75815</b></p> <p>Seite 102 Seite 102</p>		
 <p><b>Hängeelement</b> 2 Auszüge 0,75R</p> <p><b>Tiefe: 39,3 cm</b> Breite: 45,0 cm Breite: 60,0 cm Breite: 75,0 cm Breite: 90,0 cm</p> <p><b>Tiefe: 48,9 cm</b> Breite: 45,0 cm Breite: 60,0 cm Breite: 75,0 cm Breite: 90,0 cm</p> <p><b>mögliches Zubehör:</b> CD/DVD-Einteilung</p>		<p><b>28025</b> <b>33901</b> <b>33902</b> <b>33903</b></p> <p><b>28026</b> <b>33907</b> <b>33908</b> <b>33909</b></p> <p>Seite 102</p>			 <p><b>Hängeelement</b> 2 Auszüge 0,75R</p> <p><b>Tiefe: 39,3 cm</b> Breite: 105,0 cm Breite: 120,0 cm Breite: 135,0 cm Breite: 150,0 cm (75/75)</p> <p><b>Tiefe: 48,9 cm</b> Breite: 105,0 cm Breite: 120,0 cm Breite: 135,0 cm Breite: 150,0 cm (75/75)</p> <p><b>mögliches Zubehör:</b> CD/DVD-Einteilung</p>		<p><b>33904</b> <b>33905</b> <b>33906</b> <b>75816</b></p> <p><b>33910</b> <b>33911</b> <b>33912</b> <b>75817</b></p> <p>Seite 102</p>		
 <p><b>Hängeelement</b> 2 Schubkästen, 1 Geräteklappe Abdeckblatt mit Kabeldurchlass, Rückwand mit Ausschnitt</p> <p><b>Tiefe: 48,9 cm</b> Breite: 60,0 cm Breite: 75,0 cm Breite: 90,0 cm</p> <p>Preisgleich auch in <b>Tiefe 39,3 cm</b> = Bestellnummer mit <b>T</b> ergänzen.</p> <p><b>Lichte Maße Geräteklappe:</b> B60 = B54,3 / H13,7 cm B75 = B69,3 / H13,7 cm B90 = B84,3 / H13,7 cm T33,1/42,7 cm</p> <p><b>mögliches Zubehör:</b> Ohne vormontierten Kabeldurchlass</p>		<p><b>33357</b> <b>33358</b> <b>33359</b></p> <p><b>92396</b></p> <p>0,- 0,-</p>			 <p><b>Hängeelement</b> 2 Schubkästen, 1 Geräteklappe Abdeckblatt mit Kabeldurchlass, Rückwand mit Ausschnitt</p> <p><b>Tiefe: 48,9 cm</b> Breite: 105,0 cm Breite: 120,0 cm Breite: 135,0 cm Breite: 150,0 cm (75/75)</p> <p>Preisgleich auch in <b>Tiefe 39,3 cm</b> = Bestellnummer mit <b>T</b> ergänzen.</p> <p><b>Lichte Maße Geräteklappe:</b> B105 = B99,3 / H13,7 cm B120 = B114,3 / H13,7 cm B135 = B129,3 / H13,7 cm B150 = B69,3/69,3 / H13,7 cm T33,1/42,7 cm</p> <p><b>mögliches Zubehör:</b> Ohne vormontierten Kabeldurchlass</p>		<p><b>33990</b> <b>33991</b> <b>33992</b> <b>75808</b></p> <p><b>92396</b></p> <p>0,- 0,-</p>		

Beschreibung + Maße		Artikel	PG 1	PG 2	Beschreibung + Maße		Artikel	PG 1	PG 2
 <p><b>Klappe K</b></p>	<p><b>Hängeelement</b> 1 Auszug 1R, 1 Geräteklappe Abdeckblatt mit Kabeldurchlass, Rückwand mit Ausschnitt</p>				 <p><b>Klappe K</b></p>	<p><b>Hängeelement</b> 1 Auszug 1R, 1 Geräteklappe Abdeckblatt mit Kabeldurchlass, Rückwand mit Ausschnitt</p>			
	<p><b>Tiefe: 48,9 cm</b> Breite: 60,0 cm Breite: 75,0 cm Breite: 90,0 cm</p> <p>Preisgleich auch in <b>Tiefe 39,3 cm</b> = Bestellnummer mit <b>T</b> ergänzen.</p>	<p><b>80641</b> <b>80642</b> <b>80643</b></p>				<p><b>Tiefe: 48,9 cm</b> Breite: 105,0 cm Breite: 120,0 cm Breite: 135,0 cm Breite: 150,0 cm (75/75)</p> <p>Preisgleich auch in <b>Tiefe 39,3 cm</b> = Bestellnummer mit <b>T</b> ergänzen.</p>	<p><b>80644</b> <b>80645</b> <b>80646</b> <b>75825</b></p>		
<p><b>Lichte Maße Geräteklappe:</b> B60 = B54,3 / H13,7 cm B75 = B69,3 / H13,7 cm B90 = B84,3 / H13,7 cm T33,1/42,7 cm</p>	<p><b>mögliches Zubehör:</b> Ohne vormontierten Kabeldurchlass CD/DVD-Einteilung</p>	<p><b>92396</b> Seite 102</p>	0,-	0,-	<p><b>Lichte Maße Geräteklappe:</b> B105 = B99,3 / H13,7 cm B120 = B114,3 / H13,7 cm B135 = B129,3 / H13,7 cm B150 = B69,3/69,3 / H13,7 cm T33,1/42,7 cm</p>	<p><b>mögliches Zubehör:</b> Ohne vormontierten Kabeldurchlass CD/DVD-Einteilung</p>	<p><b>92396</b> Seite 102</p>	0,-	0,-
 <p><b>Klappe K</b></p>	<p><b>Hängeelement</b> 1 Auszug 0,75R, 1 Geräteklappe 0,75R Abdeckblatt mit Kabeldurchlass, Rückwand mit Ausschnitt</p>				 <p><b>Klappe K</b></p>	<p><b>Hängeelement</b> 1 Auszug 0,75R, 1 Geräteklappe 0,75R Abdeckblatt mit Kabeldurchlass, Rückwand mit Ausschnitt</p>			
	<p><b>Tiefe: 48,9 cm</b> Breite: 60,0 cm Breite: 75,0 cm Breite: 90,0 cm</p> <p>Preisgleich auch in <b>Tiefe 39,3 cm</b> = Bestellnummer mit <b>T</b> ergänzen.</p>	<p><b>33913</b> <b>33914</b> <b>33915</b></p>				<p><b>Tiefe: 48,9 cm</b> Breite: 105,0 cm Breite: 120,0 cm Breite: 135,0 cm Breite: 150,0 cm (75/75)</p> <p>Preisgleich auch in <b>Tiefe 39,3 cm</b> = Bestellnummer mit <b>T</b> ergänzen.</p>	<p><b>33916</b> <b>33917</b> <b>33918</b> <b>75826</b></p>		
<p><b>Lichte Maße Geräteklappe:</b> B60 = B54,3 / H22,4 cm B75 = B69,3 / H22,4 cm B90 = B84,3 / H22,4 cm T33,1/42,7 cm</p>	<p><b>mögliches Zubehör:</b> Ohne vormontierten Kabeldurchlass CD/DVD-Einteilung</p>	<p><b>92396</b> Seite 102</p>	0,-	0,-	<p><b>Lichte Maße Geräteklappe:</b> B105 = B96,3 / H22,4 cm B120 = B112,3 / H22,4 cm B135 = B127,3 / H22,4 cm B150 = B69,3/69,3 / H22,4 cm T33,1/42,7 cm</p>	<p><b>mögliches Zubehör:</b> Ohne vormontierten Kabeldurchlass CD/DVD-Einteilung</p>	<p><b>92396</b> Seite 102</p>	0,-	0,-
 <p><b>FSS</b> FURN-SOUND SYSTEM®</p>	<p><b>Hängeelement (FSS)</b> 1 Holztür inkl. Akustikblende, 1 Einlegeboden</p>				 <p><b>FSS</b> FURN-SOUND SYSTEM®</p>	<p><b>Hängeelement (FSS)</b> 2 Holztüren inkl. Akustikblende, 1 Einlegeboden</p>			
	<p><b>Tiefe: 48,9 cm</b> Breite: 45,0 cm links (Abb.) Breite: 45,0 cm rechts Breite: 60,0 cm links (Abb.) Breite: 60,0 cm rechts</p>	<p><b>28029</b> <b>28030</b> <b>28031</b> <b>28032</b></p>				<p><b>Tiefe: 48,9 cm</b> Breite: 75,0 cm Breite: 90,0 cm</p>	<p><b>28037</b> <b>28038</b></p>		
<p><b>Lichte Maße für die Subwooferunterbringung:</b> B45 = B39 / H46,2 cm B60 = B54 / H46,2 cm T33,1/42,7 cm</p>	<p><b>Tiefe: 48,9 cm</b> Breite: 45,0 cm links (Abb.) Breite: 45,0 cm rechts Breite: 60,0 cm links (Abb.) Breite: 60,0 cm rechts</p> <p>Preisgleich auch in <b>Tiefe 39,3 cm</b> = Bestellnummer mit <b>T</b> ergänzen.</p>	<p><b>28033</b> <b>28034</b> <b>28035</b> <b>28036</b></p>			<p><b>Lichte Maße für die Subwooferunterbringung:</b> B75 = B66,7 / H46,2 cm B90 = B81,7 / H46,2 cm T33,1/42,7 cm</p>	<p><b>Tiefe: 48,9 cm</b> Breite: 75,0 cm Breite: 90,0 cm</p> <p>Preisgleich auch in <b>Tiefe 39,3 cm</b> = Bestellnummer mit <b>T</b> ergänzen.</p>	<p><b>28039</b> <b>28040</b></p>		

Wand-Hängeelemente

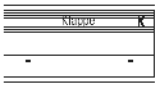

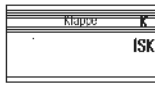
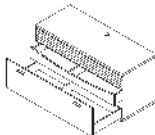
1,5 Raster, Höhe: 60,6 cm

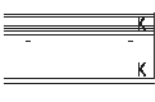
Hochglanz Aufpreise Korpus + Front siehe Tabelle C/D Seite 111.  
FSS - Weitere Informationen siehe Prospekt „Zubehör im Detail“.

Beschreibung + Maße		Artikel	PG 1	PG 2	Beschreibung + Maße		Artikel	PG 1	PG 2
  <p><b>Hängeelement (FSS)</b> 2 Schubkästen, 1 Soundbarfach mit Akustikblende inkl. Push to open und akustikwirksamer Innenausstattung Abdeckblatt mit Kabeldurchlass, Rückwand mit Ausschnitt</p> <p><b>Tiefe: 48,9 cm</b> Breite: 105,0 cm <b>28041</b> Breite: 120,0 cm <b>28042</b> Breite: 135,0 cm <b>28043</b></p> <p>Preisgleich auch in <b>Tiefe 39,3 cm</b> = Bestellnummer mit <b>T</b> ergänzen.</p> <p><b>Lichte Maße Akustikblende</b> B105 = B99,3 / H12,7 cm B120 = B114,3 / H12,7 cm B135 = B129,3 / H12,7 cm T33,1/42,7 cm</p>					   <p><b>Hängeelement (FSS)</b> 1 Auszug 1R inkl. Innenschubkasten inkl. Vollauszug, 1 Soundbarfach mit Akustikblende inkl. Push to open und akustikwirksamer Innenausstattung Abdeckblatt mit Kabeldurchlass, Rückwand mit Ausschnitt</p> <p><b>Tiefe: 48,9 cm</b> Breite: 105,0 cm <b>28044</b> Breite: 120,0 cm <b>28045</b> Breite: 135,0 cm <b>28046</b></p> <p>Preisgleich auch in <b>Tiefe 39,3 cm</b> = Bestellnummer mit <b>T</b> ergänzen.</p> <p><b>Lichte Maße Akustikblende</b> B105 = B99,3 / H12,7 cm B120 = B114,3 / H12,7 cm B135 = B129,3 / H12,7 cm T33,1/42,7 cm</p> <p><b>mögliches Zubehör:</b> Ohne vormontierten Kabeldurchlass <b>92396</b> CD/DVD-Einteilung</p>				
  <p><b>Hängeelement (FSS)</b> 1 Klappe, 1 Soundbarfach mit Akustikblende inkl. Push to open und akustikwirksamer Innenausstattung Abdeckblatt mit Kabeldurchlass, Rückwand mit Ausschnitt</p> <p><b>Tiefe: 48,9 cm</b> Breite: 105,0 cm <b>28047</b> Breite: 120,0 cm <b>28048</b> Breite: 135,0 cm <b>28049</b></p> <p><b>Lichte Maße Akustikblende</b> B105 = B99,3 / H12,7 cm B120 = B114,3 / H12,7 cm B135 = B129,3 / H12,7 cm T42,7 cm</p> <p><b>Lichte Maße:</b> B105 = B97,3 / H32,4 cm B120 = B112,3 / H32,4 cm B135 = B127,3 / H32,4 cm T42,7 cm</p> <p>CD/DVD-Auszug kann nur rechts geplant werden.</p> <p>Boden nur in Verbindung mit Basis-Set möglich.</p>					<p><b>mögliches Zubehör:</b> <b>Basis-Set (nur rechts möglich)</b> Mittelseite und Boden B60/T48,9 <b>94080</b> CD/DVD-Auszug, Mittelseite und Boden B60/T48,9 <b>94094</b> für ca. 72 CD's / 48 DVD's</p> <p><b>Boden (nur links möglich)</b> Boden B45/T48,9 <b>94082</b> Boden B60/T48,9 <b>94083</b> Boden B75/T48,9 <b>94084</b> Ohne vormontierten Kabeldurchlass <b>92396</b></p>				



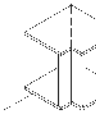

1,5 Raster, Höhe: 60,6 cm

Hochglanz Aufpreise Korpus + Front siehe Tabelle C/D Seite 111.

	Beschreibung + Maße	Artikel	PG 1	PG 2		Beschreibung + Maße	Artikel	PG 1	PG 2	
	<p><b>Hängeelement</b> 2 Holztüren, 1 Einlegeboden</p> <p><b>Tiefe: 39,3 cm</b> Breite: 75,0 cm Breite: 90,0 cm</p> <p><b>Tiefe: 48,9 cm</b> Breite: 75,0 cm Breite: 90,0 cm</p>	<p><b>32314</b> <b>30678</b></p>				<p><b>Hängeelement</b> 2 Glastüren, 1 Glasboden</p> <p><b>Tiefe: 39,3 cm</b> Breite: 75,0 cm Breite: 90,0 cm</p> <p><b>Tiefe: 48,9 cm</b> Breite: 75,0 cm Breite: 90,0 cm</p>	<p><b>32316</b> <b>30688</b></p>		<p><b>mögliches Zubehör:</b> LED-Strahler LED-Glasbodenbel. (Indirekt) Indirekte LED-Korpusbeleuchtung Spiegelrückwand abweichende Rückwandfarbe</p>	<p>Seite 107 Seite 108 Seite 107 Seite 104 Seite 104</p>
 <p>Weiterbau nur in gleicher oder geringerer Tiefe möglich!</p>	<p><b>Hänge-Eckelement</b> 2 Holztüren, 1 Einlegeboden</p> <p><b>Tiefe: 39,3 cm</b> Schenkelmaß: 77,1 cm x 77,1 cm</p> <p><b>Tiefe: 48,9 cm</b> Schenkelmaß: 86,7 cm x 86,7 cm – Korpus bleibt 39,3 cm, Abdeckblatt steht dann nach hinten über</p>	<p><b>77613</b> <b>77614</b></p>			 <p>Ecke nicht nutzbar</p> <p>einseitige Abdeckblathtiefenkürzung ohne Aufpreis</p> <p>Eine Ausklinkung von max. 32,1 / 41,7 cm ist möglich. (Brandschutztechnische Auflagen müssen beachtet werden.)</p>	<p><b>Hänge-Eckabdeckblatt</b> inkl. Eckleiste</p> <p>Schenkelmaß: 42,1 cm x 42,1 cm Weiterbau in Tiefe 39,3 cm</p> <p>Schenkelmaß: 51,7 cm x 51,7 cm Weiterbau in Tiefe 48,9 cm</p>	<p><b>93958</b> <b>93959</b></p>		<p><b>mögliches Zubehör:</b> Hochgl. Eckabdeckblatt ggf. 2 x bestellen, oberes und unteres Eckabdeckblatt (Eckleiste in Hochglanz nicht möglich)</p>	<p>à <b>91622</b></p>

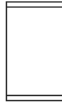
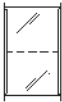

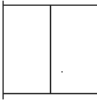
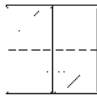

2 Raster, Höhe: 78,2 cm

Hochglanz Aufpreise Korpus + Front siehe Tabelle C/D Seite 111.

Beschreibung + Maße		Artikel	PG 1	PG 2	Beschreibung + Maße		Artikel	PG 1	PG 2
	<b>Hängeelement</b> 1 Holztür, 1 Einlegeboden					<b>Hängeelement</b> 1 Holztür, 1 Einlegeboden			
	Breite: 45,0 cm links abgerundet (Abb.)	<b>85204</b>				Breite: 37,5 cm links (Abb.)	<b>31202</b>		
	Breite: 45,0 cm rechts abgerundet	<b>85205</b>				Breite: 37,5 cm rechts	<b>31203</b>		
	Breite: 60,0 cm links abgerundet (Abb.)	<b>85206</b>				Breite: 45,0 cm links (Abb.)	<b>30700</b>		
	Breite: 60,0 cm rechts abgerundet	<b>85207</b>			Breite: 45,0 cm rechts	<b>30701</b>			
					Breite: 60,0 cm links (Abb.)	<b>30702</b>			
	Breite: 60,0 cm rechts abgerundet				Breite: 60,0 cm rechts	<b>30703</b>			
Der Weiterbau mit 35,2 cm tiefen Elementen ist an der flachen Seite (25,6 cm) nicht möglich!									
T: 25,6/35,2 cm					T: 35,2 cm				
	<b>Hängeelement</b> 1 Glastür, 1 Glasboden								
	Breite: 37,5 cm links (Abb.)	<b>84205</b>							
	Breite: 37,5 cm rechts	<b>84206</b>							
	Breite: 45,0 cm links (Abb.)	<b>30704</b>							
	Breite: 45,0 cm rechts	<b>30705</b>							
	Breite: 60,0 cm links (Abb.)	<b>30706</b>							
	Breite: 60,0 cm rechts	<b>30707</b>							
<b>mögliches Zubehör:</b>					<b>mögliches Zubehör:</b>				
LED-Strahler	Seite 107				LED-Strahler	Seite 107			
LED-Glasbodenbel. (Indirekt)	Seite 108				LED-Glasbodenbel. (Indirekt)	Seite 108			
Indirekte LED-Korpusbeleuchtung	Seite 107				Indirekte LED-Korpusbeleuchtung	Seite 107			
Spiegelrückwand	Seite 104				Spiegelrückwand	Seite 104			
abweichende Rückwandfarbe	Seite 104				abweichende Rückwandfarbe	Seite 104			
T: 35,2 cm									
	<b>Hängeelement</b> 2 Holztüren, 1 Einlegeboden					<b>Hängeelement</b> 2 Glastüren, 1 Glasboden			
	Breite: 75,0 cm	<b>32318</b>				Breite: 75,0 cm	<b>32319</b>		
	Breite: 90,0 cm	<b>30708</b>				Breite: 90,0 cm	<b>30709</b>		
						<b>mögliches Zubehör:</b>			
							LED-Strahler	Seite 107	
						LED-Glasbodenbel. (Indirekt)	Seite 108		
						Indirekte LED-Korpusbeleuchtung	Seite 107		
						Spiegelrückwand	Seite 104		
						abweichende Rückwandfarbe	Seite 104		
T: 35,2 cm					T: 35,2 cm				

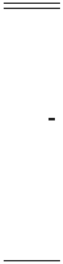
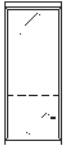
3 Raster, Höhe: 113,4 cm





Hochglanz Aufpreise Korpus + Front siehe Tabelle C/D Seite 111.

Beschreibung + Maße		Artikel	PG 1	PG 2	Beschreibung + Maße		Artikel	PG 1	PG 2
	<p><b>Hängeelement</b> 1 Holztür, 2 Einlegeböden</p> <p>Breite: 45,0 cm links abgerundet (Abb.)</p> <p>Breite: 45,0 cm rechts abgerundet</p> <p>Breite: 60,0 cm links abgerundet (Abb.)</p> <p>Breite: 60,0 cm rechts abgerundet</p>	<p><b>85208</b></p> <p><b>85209</b></p> <p><b>85210</b></p> <p><b>85211</b></p>				<p><b>Hängeelement</b> 1 Holztür, 2 Einlegeböden</p> <p>Breite: 37,5 cm links (Abb.)</p> <p>Breite: 37,5 cm rechts</p> <p>Breite: 45,0 cm links (Abb.)</p> <p>Breite: 45,0 cm rechts</p> <p>Breite: 60,0 cm links (Abb.)</p> <p>Breite: 60,0 cm rechts</p>	<p><b>31204</b></p> <p><b>31205</b></p> <p><b>30710</b></p> <p><b>30711</b></p> <p><b>30712</b></p> <p><b>30713</b></p>		
<p>Der Weiterbau mit 35,2 cm tiefen Elementen ist an der flachen Seite (25,6 cm) nicht möglich!</p>									
T: 25,6/35,2 cm					T: 35,2 cm				
	<p><b>Hängeelement</b> 1 Glastür, 2 Glasböden</p> <p>Breite: 37,5 cm links (Abb.)</p> <p>Breite: 37,5 cm rechts</p> <p>Breite: 45,0 cm links (Abb.)</p> <p>Breite: 45,0 cm rechts</p> <p>Breite: 60,0 cm links (Abb.)</p> <p>Breite: 60,0 cm rechts</p>	<p><b>84211</b></p> <p><b>84212</b></p> <p><b>30714</b></p> <p><b>30715</b></p> <p><b>30716</b></p> <p><b>30717</b></p>							
	<p><b>mögliches Zubehör:</b></p> <p>LED-Strahler Seite 107</p> <p>LED-Glasbodenbel. (Indirekt) Seite 108</p> <p>Indirekte LED-Korpusbeleuchtung Seite 107</p> <p>Spiegelrückwand Seite 104</p> <p>abweichende Rückwandfarbe Seite 104</p>								
T: 35,2 cm									
	<p><b>Hängeelement</b> 2 Holztüren, 2 Einlegeböden</p> <p>Breite: 75,0 cm</p> <p>Breite: 90,0 cm</p>	<p><b>32320</b></p> <p><b>30726</b></p>				<p><b>Hängeelement</b> 2 Glastüren, 2 Glasböden</p> <p>Breite: 75,0 cm</p> <p>Breite: 90,0 cm</p>	<p><b>32321</b></p> <p><b>30727</b></p>		
						<p><b>mögliches Zubehör:</b></p> <p>LED-Strahler Seite 107</p> <p>LED-Glasbodenbel. (Indirekt) Seite 108</p> <p>Indirekte LED-Korpusbeleuchtung Seite 107</p> <p>Spiegelrückwand Seite 104</p> <p>abweichende Rückwandfarbe Seite 104</p>			
T: 35,2 cm					T: 35,2 cm				







3,5 Raster, Höhe: 131,0 cm

Hochglanz Aufpreise Korpus + Front siehe Tabelle C/D Seite 111.

Beschreibung + Maße		Artikel	PG 1	PG 2	Beschreibung + Maße		Artikel	PG 1	PG 2
	<p><b>Hängeelement</b> 1 Holztür, 2 Einlegeböden</p> <p>Breite: 45,0 cm links abgerundet (Abb.) <b>85212</b></p> <p>Breite: 45,0 cm rechts abgerundet <b>85213</b></p> <p>Breite: 60,0 cm links abgerundet (Abb.) <b>85214</b></p> <p>Breite: 60,0 cm rechts abgerundet <b>85215</b></p>					<p><b>Hängeelement</b> 1 Holztür, 2 Einlegeböden</p> <p>Breite: 37,5 cm links (Abb.) <b>33363</b></p> <p>Breite: 37,5 cm rechts <b>33364</b></p> <p>Breite: 45,0 cm links (Abb.) <b>33365</b></p> <p>Breite: 45,0 cm rechts <b>33366</b></p> <p>Breite: 60,0 cm links (Abb.) <b>33367</b></p> <p>Breite: 60,0 cm rechts <b>33368</b></p>			
<p>Der Weiterbau mit 35,2 cm tiefen Elementen ist an der flachen Seite (25,6 cm) nicht möglich!</p>									
T: 25,6/35,2 cm					T: 35,2 cm				
	<p><b>Hängeelement</b> 1 Glastür, 2 Glasböden</p> <p>Breite: 37,5 cm links (Abb.) <b>84217</b></p> <p>Breite: 37,5 cm rechts <b>84218</b></p> <p>Breite: 45,0 cm links (Abb.) <b>33369</b></p> <p>Breite: 45,0 cm rechts <b>33370</b></p> <p>Breite: 60,0 cm links (Abb.) <b>33371</b></p> <p>Breite: 60,0 cm rechts <b>33372</b></p>								
<p><b>mögliches Zubehör:</b></p> <p>LED-Strahler Seite 107</p> <p>LED-Glasbodenbel. (Indirekt) Seite 108</p> <p>Indirekte LED-Korpusbeleuchtung Seite 107</p> <p>Spiegelrückwand Seite 104</p> <p>abweichende Rückwandfarbe Seite 104</p>									
T: 35,2 cm									
	<p><b>Hängeelement</b> 2 Holztüren, 2 Einlegeböden</p> <p>Breite: 75,0 cm <b>33382</b></p> <p>Breite: 90,0 cm <b>33383</b></p>					<p><b>Hängeelement</b> 2 Glastüren, 2 Glasböden</p> <p>Breite: 75,0 cm <b>33384</b></p> <p>Breite: 90,0 cm <b>33385</b></p>			
					<p><b>mögliches Zubehör:</b></p> <p>LED-Strahler Seite 107</p> <p>LED-Glasbodenbel. (Indirekt) Seite 108</p> <p>Indirekte LED-Korpusbeleuchtung Seite 107</p> <p>Spiegelrückwand Seite 104</p> <p>abweichende Rückwandfarbe Seite 104</p>				
T: 35,2 cm					T: 35,2 cm				

4 Raster, Höhe: 148,6 cm

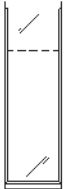

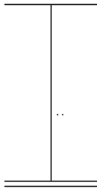
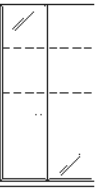
Hochglanz Aufpreise Korpus + Front siehe Tabelle C/D Seite 111.

Beschreibung + Maße		Artikel	PG 1	PG 2	Beschreibung + Maße		Artikel	PG 1	PG 2
	<b>Hängeelement</b> 1 Holztür, 3 Einlegeböden  Breite: 45,0 cm links abgerundet (Abb.) Breite: 45,0 cm rechts abgerundet Breite: 60,0 cm links abgerundet (Abb.) Breite: 60,0 cm rechts abgerundet	<b>85216</b>  <b>85217</b>  <b>85218</b>  <b>85219</b>				<b>Hängeelement</b> 1 Holztür, 3 Einlegeböden  Breite: 37,5 cm links (Abb.) Breite: 37,5 cm rechts Breite: 45,0 cm links (Abb.) Breite: 45,0 cm rechts Breite: 60,0 cm links (Abb.) Breite: 60,0 cm rechts	<b>31206</b> <b>31207</b> <b>30730</b> <b>30731</b> <b>30732</b> <b>30733</b>		
	Der Weiterbau mit 35,2 cm tiefen Elementen ist an der flachen Seite (25,6 cm) nicht möglich!  T: 25,6/35,2 cm					T: 35,2 cm			
	<b>Hängeelement</b> 1 Glastür, 3 Glasböden  Breite: 37,5 cm links (Abb.) Breite: 37,5 cm rechts Breite: 45,0 cm links (Abb.) Breite: 45,0 cm rechts Breite: 60,0 cm links (Abb.) Breite: 60,0 cm rechts	<b>79050</b> <b>79051</b> <b>30734</b> <b>30735</b> <b>30736</b> <b>30737</b>				<b>mögliches Zubehör:</b> LED-Strahler Seite 107 LED-Glasbodenbel. (Indirekt) Seite 108 Indirekte LED-Korpusbeleuchtung Seite 107 Spiegelrückwand Seite 104 abweichende Rückwandfarbe Seite 104			
	T: 35,2 cm								
	<b>Hängeelement</b> 2 Holztüren, 3 Einlegeböden  Breite: 75,0 cm Breite: 90,0 cm	<b>32322</b> <b>30743</b>				<b>Hängeelement</b> 2 Glastüren, 3 Glasböden  Breite: 75,0 cm Breite: 90,0 cm  <b>mögliches Zubehör:</b> LED-Strahler Seite 107 LED-Glasbodenbel. (Indirekt) Seite 108 Indirekte LED-Korpusbeleuchtung Seite 107 Spiegelrückwand Seite 104 abweichende Rückwandfarbe Seite 104	<b>32323</b> <b>30744</b>		
	T: 35,2 cm					T: 35,2 cm			

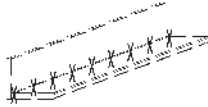
Wandborde

mit Paneelrückwand, Höhe 17,0 cm Hochglanz Aufpreise Wandbord siehe Tabelle E Seite 112.					LED-Beleuchtung für Wandbord mit Paneelrückwand				
Beschreibung + Maße		Artikel	PG 1	PG 2	Beschreibung + Maße		Artikel	PG 1	PG 2
 <p>Einbau von Strahlern nicht möglich! Bitte nur nebenstehende Beleuchtung verwenden!</p> <p><b>Sondermaße nicht möglich!</b></p>	Breite: 60,0 cm	<b>90201</b>			 <p>Bei Einsatz der Beleuchtung sind zur Bodentiefe 1,5 cm hinzuzurechnen. Gesamttiefe dann 21,5 cm. Die Nutztiefe bleibt unverändert.</p> <p>inkl. Vorschaltgerät, Zuleitung und Fußschalter</p> <p>Weitere Informationen zum Leuchtmittel siehe Prospekt „Zubehör im Detail“.</p>	Breite: 60,0 cm ~ 3 Watt	<b>90051</b>		
	Breite: 75,0 cm	<b>90202</b>				Breite: 75,0 cm ~ 4 Watt	<b>90052</b>		
	Breite: 90,0 cm	<b>90203</b>				Breite: 90,0 cm ~ 6 Watt	<b>90053</b>		
	Breite: 105,0 cm	<b>90204</b>				Breite: 105,0 cm ~ 5 Watt	<b>90054</b>		
	Breite: 120,0 cm	<b>90205</b>				Breite: 120,0 cm ~ 6 Watt	<b>90055</b>		
	Breite: 135,0 cm	<b>90206</b>				Breite: 135,0 cm ~ 7 Watt	<b>90056</b>		
	Breite: 150,0 cm	<b>90207</b>				Breite: 150,0 cm ~ 8 Watt	<b>90057</b>		
	Breite: 165,0 cm	<b>90208</b>				Breite: 165,0 cm ~ 9 Watt	<b>90058</b>		
	Breite: 180,0 cm	<b>90209</b>				Breite: 180,0 cm ~ 11 Watt	<b>90059</b>		
	Breite: 195,0 cm	<b>90210</b>				Breite: 195,0 cm ~ 10 Watt	<b>90060</b>		
	Breite: 210,0 cm	<b>90211</b>				Breite: 210,0 cm ~ 11 Watt	<b>90061</b>		
	Breite: 225,0 cm	<b>90212</b>				Breite: 225,0 cm ~ 12 Watt	<b>90062</b>		
	Breite: 240,0 cm	<b>90213</b>				Breite: 240,0 cm ~ 13 Watt	<b>90063</b>		
	Breite: 255,0 cm	<b>79391</b>				Breite: 255,0 cm ~ 14 Watt	<b>90064</b>		
	Breite: 270,0 cm	<b>79392</b>				Breite: 270,0 cm ~ 16 Watt	<b>93191</b>		
<p>Höhe: 17,0 cm Gesamttiefe: 19,7 cm Nutztiefe: 16,8 cm</p>									
<p><b>Wandbord</b></p> <p>Breite: 75,0 cm <b>90556</b></p> <p>Breite: 90,0 cm <b>90557</b></p> <p>Breite: 105,0 cm <b>90558</b></p> <p>Breite: 120,0 cm <b>90559</b></p> <p>Breite: 135,0 cm <b>90560</b></p> <p>Breite: 180,0 cm <b>90562</b></p> <p>Breite: min 45,0 cm max. 240,0 cm <b>90563</b></p> <p>(Preis pro angefangene 10,0 cm)</p> <p><b>mögliches Zubehör:</b> LED-Strahler Seite 107</p>									
<p>T: 20,0 cm <b>Stärke:</b> 2,6 cm</p>									



Wandspiegel

eckig (mit Abschlussleisten) 2 Raster, Höhe: 78,2 cm					eckig (mit Abschlussleisten) 2,5 Raster, Höhe: 95,8 cm				
Beschreibung + Maße		Artikel	PG 1	PG 2	Beschreibung + Maße		Artikel	PG 1	PG 2
 <p>Hochglanz Aufpreise Wandspiegelleisten siehe Tabelle F Seite 112.</p>	Breite: 60,0 cm	<b>32987</b>			 <p>Hochglanz Aufpreise Wandspiegelleisten siehe Tabelle F Seite 112.</p>	Breite: 60,0 cm	<b>32506</b>		
	Breite: 75,0 cm	<b>32988</b>				Breite: 75,0 cm	<b>32507</b>		
	Breite: 90,0 cm	<b>32989</b>				Breite: 90,0 cm	<b>32508</b>		
	Breite: 105,0 cm	<b>32990</b>				Breite: 105,0 cm	<b>32509</b>		
	Breite: 120,0 cm	<b>32991</b>				Breite: 120,0 cm	<b>32510</b>		
	Breite: 135,0 cm	<b>32992</b>				Breite: 135,0 cm	<b>32511</b>		
	Breite: 150,0 cm	<b>32993</b>				Breite: 150,0 cm	<b>32512</b>		
	Breite: 165,0 cm	<b>32994</b>				Breite: 165,0 cm	<b>32513</b>		
	Breite: 180,0 cm	<b>32995</b>				Breite: 180,0 cm	<b>32514</b>		
	Breite: 195,0 cm	<b>32996</b>				Breite: 195,0 cm	<b>32515</b>		
	Breite: 210,0 cm	<b>32997</b>				Breite: 210,0 cm	<b>32516</b>		
Breite: 225,0 cm	<b>32998</b>			Breite: 225,0 cm	<b>32517</b>				
Breite: 240,0 cm	<b>31041</b>			Breite: 240,0 cm	<b>31212</b>				
<p>T: 4,4 cm</p>					<p>T: 4,4 cm</p>				

Wandspiegel



eckig (randlos)  
2 Raster, Höhe: 70,4 cm

LED-Beleuchtung für Wandspiegel eckig (randlos)  
2 Raster, Höhe: 70,4 cm

Beschreibung + Maße		Artikel	PG 1	PG 2	Beschreibung + Maße		Artikel	PG 1	PG 2
	Breite: 60,0 cm	<b>85358</b>				Breite: 60,0 cm, ~18 Watt	<b>94152</b>		
	Breite: 75,0 cm	<b>85359</b>				Breite: 75,0 cm, ~20 Watt	<b>94153</b>		
	Breite: 90,0 cm	<b>85360</b>				Breite: 90,0 cm, ~22 Watt	<b>94154</b>		
	Breite: 105,0 cm	<b>85361</b>				Breite: 105,0 cm, ~24 Watt	<b>94155</b>		
	Breite: 120,0 cm	<b>85362</b>				Breite: 120,0 cm, ~26 Watt	<b>94156</b>		
	Breite: 135,0 cm	<b>85363</b>				Breite: 135,0 cm, ~28 Watt	<b>94157</b>		
	Breite: 150,0 cm	<b>85364</b>				Breite: 150,0 cm, ~31 Watt	<b>94158</b>		
	Breite: 165,0 cm	<b>85365</b>				Breite: 165,0 cm, ~33 Watt	<b>94159</b>		
	Breite: 180,0 cm	<b>85366</b>				Breite: 180,0 cm, ~35 Watt	<b>94160</b>		
	Breite: 195,0 cm	<b>85367</b>				Breite: 195,0 cm, ~37 Watt	<b>94161</b>		
	Breite: 210,0 cm	<b>85368</b>				Breite: 210,0 cm, ~39 Watt	<b>94162</b>		
	Breite: 225,0 cm	<b>85369</b>				Breite: 225,0 cm, ~41 Watt	<b>94163</b>		
Breite: 240,0 cm	<b>85370</b>			Breite: 240,0 cm, ~44 Watt	<b>94164</b>				
					inkl. Vorschaltgerät, Zuleitung und Fußschalter				
					Weitere Informationen zum Leuchtmittel siehe Prospekt „Zubehör im Detail“.				
T: 2,5 cm									

eckig (randlos)  
2,5 Raster, Höhe: 88,0 cm

LED-Beleuchtung für Wandspiegel eckig (randlos)  
2,5 Raster, Höhe: 88,0 cm

Beschreibung + Maße		Artikel	PG 1	PG 2	Beschreibung + Maße		Artikel	PG 1	PG 2
	Breite: 60,0 cm	<b>85371</b>				Breite: 60,0 cm, ~20 Watt	<b>94165</b>		
	Breite: 75,0 cm	<b>85372</b>				Breite: 75,0 cm, ~22 Watt	<b>94166</b>		
	Breite: 90,0 cm	<b>85373</b>				Breite: 90,0 cm, ~24 Watt	<b>94167</b>		
	Breite: 105,0 cm	<b>85374</b>				Breite: 105,0 cm, ~27 Watt	<b>94168</b>		
	Breite: 120,0 cm	<b>85375</b>				Breite: 120,0 cm, ~29 Watt	<b>94169</b>		
	Breite: 135,0 cm	<b>85376</b>				Breite: 135,0 cm, ~31 Watt	<b>94170</b>		
	Breite: 150,0 cm	<b>85377</b>				Breite: 150,0 cm, ~33 Watt	<b>94171</b>		
	Breite: 165,0 cm	<b>85378</b>				Breite: 165,0 cm, ~35 Watt	<b>94172</b>		
	Breite: 180,0 cm	<b>85379</b>				Breite: 180,0 cm, ~37 Watt	<b>94173</b>		
	Breite: 195,0 cm	<b>85380</b>				Breite: 195,0 cm, ~40 Watt	<b>94174</b>		
	Breite: 210,0 cm	<b>85381</b>				Breite: 210,0 cm, ~42 Watt	<b>94175</b>		
	Breite: 225,0 cm	<b>85382</b>				Breite: 225,0 cm, ~44 Watt	<b>94176</b>		
Breite: 240,0 cm	<b>85383</b>			Breite: 240,0 cm, ~46 Watt	<b>94177</b>				
					inkl. Vorschaltgerät, Zuleitung und Fußschalter				
					Weitere Informationen zum Leuchtmittel siehe Prospekt „Zubehör im Detail“.				
T: 2,5 cm									

rund (randlos)

Beschreibung + Maße		Artikel	PG 1	PG 2	Beschreibung + Maße		Artikel	PG 1	PG 2
	Ø 90,0 cm	<b>83280</b>							
	<b>mögliches Zubehör:</b> LED-Beleuchtung ~20 Watt inkl. Vorschaltgerät, Zuleitung und Fußschalter	<b>93829</b>							
Weitere Informationen zum Leuchtmittel siehe Prospekt „Zubehör im Detail“.									
T: 2,5 cm									

Couchtische

Wagentisch  
furniert, Höhe: 45,0 cm

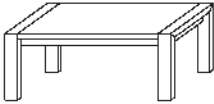
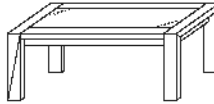
Beschreibung + Maße		Artikel	PG 1	PG 2	Beschreibung + Maße		Artikel	PG 1	PG 2
	<b>mit Holzplatte</b> 73,0 cm x 73,0 cm 98,0 cm x 63,0 cm 118,0 cm x 73,0 cm 93,0 cm x 93,0 cm	<b>8227</b> <b>90656</b> <b>8266</b> <b>8289</b>				<b>mit Klarglasplatte</b> 73,0 cm x 73,0 cm 98,0 cm x 63,0 cm 118,0 cm x 73,0 cm 93,0 cm x 93,0 cm	<b>8229</b> <b>90659</b> <b>8228</b> <b>8290</b>		
	<b>mit satinierter Glasplatte</b> 73,0 cm x 73,0 cm 98,0 cm x 63,0 cm 118,0 cm x 73,0 cm 93,0 cm x 93,0 cm	<b>8231</b> <b>90658</b> <b>8230</b> <b>8291</b>							
<b>mögliches Zubehör:</b> Ablage (Holz) für 73,0 cm x 73,0 cm Ablage (Holz) für 98,0 cm x 63,0 cm Ablage (Holz) für 118,0 cm x 73,0 cm Ablage (Holz) für 93,0 cm x 93,0 cm 2 Füße mit Rollen Schubkasten außer 73,0 x 73,0 cm		<b>8277</b> <b>90660</b> <b>8276</b> <b>8184</b> <b>90289</b> <b>92364</b>			<b>mögliches Zubehör:</b> Ablage (Holz) für 73,0 cm x 73,0 cm Ablage (Holz) für 98,0 cm x 63,0 cm Ablage (Holz) für 118,0 cm x 73,0 cm Ablage (Holz) für 93,0 cm x 93,0 cm 2 Füße mit Rollen		<b>8277</b> <b>90660</b> <b>8276</b> <b>8184</b> <b>90289</b>		
lichte Höhe über der Couchtischablage 13,4 cm					lichte Höhe über der Couchtischablage 13,4 cm				

**Sonderanfertigung für Couchtische (Wagentisch)**

Höhenänderung: bis max. 55,0 cm +30%  
 Längen- und Breitenkürzung auf Anfrage (bei Couchtischen mit Glasplatte nicht möglich).

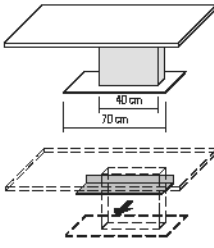
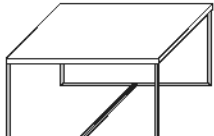

Säulentisch mit fester Platte		Couchtisch mit Kufen furniert, Höhe: 39,6 cm							
Beschreibung + Maße		Artikel	PG 1	PG 2	Beschreibung + Maße		Artikel	PG 1	PG 2
	120,0 cm x 75,0 cm 100,0 cm x 65,0 cm 95,0 cm x 95,0 cm 75,0 cm x 75,0 cm	<b>91149</b> <b>91150</b> <b>91151</b> <b>91152</b>				<b>mit Holzplatte</b> 75,0 cm x 75,0 cm 95,0 cm x 95,0 cm 100,0 cm x 65,0 cm 120,0 cm x 75,0 cm	<b>83744</b> <b>83745</b> <b>83746</b> <b>83747</b>		
	<b>mögliches Zubehör:</b> Tischablage 60,0 cm x 22,0 cm Hubmechanik Verstellbarkeit: 0-18,3 cm Adapterplatte 2,5 cm		<b>91153</b> <b>92361</b> <b>94195</b>						
Säule und Tischplatte können in unterschiedlichen Ausführungen gefertigt werden. Bei Bedarf bitte angeben.  Hubmechanik und Tischablage sind nicht kombinierbar  Bodenplatte (Tisch) Chrom glänzend (Standard) Bodenplatte (Tisch) Edelstahlfarbig (auf Wunsch)					Kufen Chrom glänzend (Standard) Kufen Edelstahlfarbig (auf Wunsch) Kufen Schwarz matt (auf Wunsch) Kufen Weiß matt (auf Wunsch)				
<b>H:</b> 45,0 cm <b>H:</b> max. 63,3 cm (mit Hubmechanik) <b>H:</b> 47,5 cm (mit Adapterplatte) <b>H:</b> max. 65,8 cm (mit Adapterplatte + Hubmechanik)									

**Sonderanfertigung für Couchtische (Säulentisch)**

Höhenänderung nicht möglich.  
 Längen- und Breitenkürzung auf Anfrage.

**Sonderanfertigung für Couchtische (mit Kufen)**

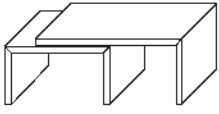
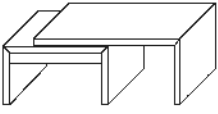
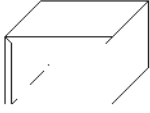
Längen-/- Breiten- und Höhenänderung nicht möglich.

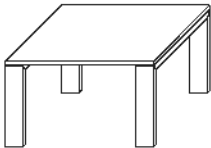
Beschreibung + Maße		Artikel	PG 1	PG 2	Beschreibung + Maße		Artikel	PG 1	PG 2
	<b>mit aufliegender, verschieb- und drehbarer Tischplatte in L-Form</b>	<b>92365</b>				<b>mit aufliegender, verschieb- und drehbarer Tischplatte in L-Form, mit Schubkasten</b>  links rechts (Abb.)	<b>92377</b> <b>92378</b>		
Gesamtbreite: max. 142,0 cm Grundtisch: <b>B:</b> 72,0 x 72,0 cm <b>H:</b> 40,0 cm L-Tischplatte: <b>B:</b> 100,0 x 72,0 cm <b>H:</b> 45,2 cm					Gesamtbreite: max. 142,0 cm Grundtisch: <b>B:</b> 72,0 x 72,0 cm <b>H:</b> 40,0 cm L-Tischplatte: <b>B:</b> 100,0 x 72,0 cm <b>H:</b> 45,2 cm				
	<b>U-Beistelltisch</b>	<b>92366</b>				<b>U-Beistelltisch mit Schubkasten</b>	<b>92379</b>		
<b>B:</b> 72,0 x 72,0 cm <b>H:</b> 45,0 cm					<b>B:</b> 72,0 x 72,0 cm <b>H:</b> 45,0 cm				
<p><b>CUBE</b> furniert, Höhe: 40,0 cm</p>									
Beschreibung + Maße		Artikel	PG 1	PG 2	Beschreibung + Maße		Artikel	PG 1	PG 2
	<b>mit Holzplatte</b> 75,0 cm x 75,0 cm 95,0 cm x 95,0 cm 100,0 cm x 65,0 cm 120,0 cm x 75,0 cm	<b>93815</b> <b>93816</b> <b>93817</b> <b>93818</b>							
Untergestell und Tischplatte können in unterschiedlichen Ausführungen gefertigt werden. Bei Bedarf bitte angeben.		<b>mögliches Zubehör:</b> 2 Füße mit Rollen	<b>90289</b>						

### Sonderanfertigung für Couchtische (CUBE)



Höhenänderung: bis max. 55,0 cm

Längenkürzung nicht möglich, Breitenkürzung auf Anfrage.

+30%

Esstische

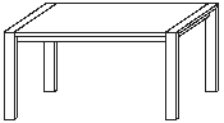
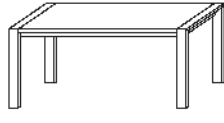
Wagentisch  
furniert, Höhe 75,0 cm

Beschreibung + Maße		Artikel	PG 1	PG 2	Beschreibung + Maße		Artikel	PG 1	PG 2
	148,0 cm x 95,0 cm 158,0 cm x 95,0 cm	<b>90340</b> <b>90341</b>				168,0 cm x 95,0 cm 178,0 cm x 95,0 cm 188,0 cm x 95,0 cm 198,0 cm x 95,0 cm 208,0 cm x 95,0 cm	<b>8235</b> <b>90343</b> <b>90344</b> <b>8234</b> <b>90346</b>		
	<b>mögliches Zubehör:</b> Auszug inkl. Klappeneinlage B50 (im Tisch zu lagern – max. 1 Klappeneinlage)	<b>8322</b>				<b>mögliches Zubehör:</b> Auszug inkl. Klappeneinlage B50 weitere Klappeneinlage B50 (im Tisch zu lagern – max. 2 Klappeneinlagen)	<b>8322</b> <b>8323</b>		
Maß bis Unterkante Zarge 64,5 cm					Maß bis Unterkante Zarge 64,5 cm				

**Sonderanfertigung für Esstische (Wagentisch)**

Längenkürzung: bis min. 95,0 cm - in Verbindung mit Auszugsfunktion nicht möglich +30%  
Breitenkürzung: bis min. 75,0 cm - in Verbindung mit Auszugsfunktion nicht möglich +30%

CUBE  
furniert, Höhe 75,0 cm

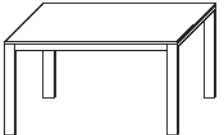
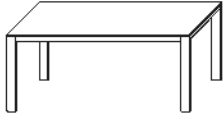
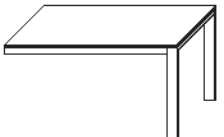
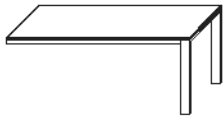
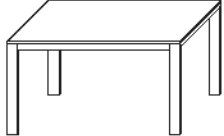
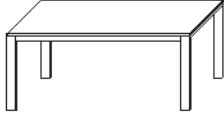
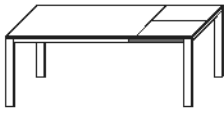
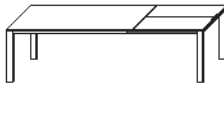
Beschreibung + Maße		Artikel	PG 1	PG 2	Beschreibung + Maße		Artikel	PG 1	PG 2
	140,0 cm x 90,0 cm 160,0 cm x 90,0 cm	<b>94184</b> <b>94185</b>				180,0 cm x 90,0 cm 200,0 cm x 90,0 cm	<b>94188</b> <b>94189</b>		
	<b>mit Wandauflage</b> 140,0 cm x 90,0 cm 160,0 cm x 90,0 cm	<b>94186</b> <b>94187</b>				<b>mit Wandauflage</b> 180,0 cm x 90,0 cm 200,0 cm x 90,0 cm	<b>94190</b> <b>94191</b>		
Untergestell und Tischplatte können in unterschiedlichen Ausführungen gefertigt werden. Bei Bedarf bitte angeben.					Untergestell und Tischplatte können in unterschiedlichen Ausführungen gefertigt werden. Bei Bedarf bitte angeben.				
<b>Maß bis Unterkante Zarge:</b> 68,0 cm (Länge) / 66,0 cm (Breite)					<b>Maß bis Unterkante Zarge:</b> 68,0 cm (Länge) / 66,0 cm (Breite)				
	140,0 cm x 95,0 cm 160,0 cm x 95,0 cm	<b>93820</b> <b>93821</b>				180,0 cm x 95,0 cm 200,0 cm x 95,0 cm	<b>93822</b> <b>93823</b>		
	<b>mit Auszugsfunktion</b> 140,0 cm x 95,0 cm Auszug inkl. 1 Klappeneinlage B60 160,0 cm x 95,0 cm Auszug inkl. 1 Klappeneinlage B80	<b>93824</b> <b>93825</b>				<b>mit Auszugsfunktion</b> 180,0 cm x 95,0 cm Auszug inkl. 1 Klappeneinlage B100 200,0 cm x 95,0 cm Auszug inkl. 1 Klappeneinlage B100	<b>93826</b> <b>93827</b>		
Untergestell, Tischplatte und Einlage können in unterschiedlichen Ausführungen gefertigt werden. Bei Bedarf bitte angeben.					Untergestell, Tischplatte und Einlage können in unterschiedlichen Ausführungen gefertigt werden. Bei Bedarf bitte angeben.				
<b>Maß bis Unterkante Zarge:</b> 68,0 cm (Länge) / 66,0 cm (Breite)					<b>Maß bis Unterkante Zarge:</b> 68,0 cm (Länge) / 66,0 cm (Breite)				

**Sonderanfertigung für Esstische (CUBE)**

Längen- und Breitenkürzung nicht möglich.  
Breite 80,0 cm preisgleich möglich.

Esstische

Säulentisch mit fester Platte

Höhe: 78,0 cm

Bodenplatte (Tisch) Chrom glänzend (Standard)

Bodenplatte (Tisch) Edelstahlfarbig (auf Wunsch)

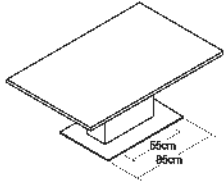
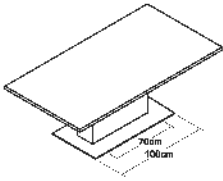
Beschreibung + Maße		Artikel	PG 1	PG 2	Beschreibung + Maße		Artikel	PG 1	PG 2
	140,0 cm x 95,0 cm	<b>90970</b>				170,0 cm x 95,0 cm	<b>90973</b>		
	150,0 cm x 95,0 cm	<b>90971</b>				180,0 cm x 95,0 cm	<b>90974</b>		
	160,0 cm x 95,0 cm	<b>90972</b>				190,0 cm x 95,0 cm	<b>90975</b>		
						200,0 cm x 95,0 cm	<b>92854</b>		
<b>mögliches Zubehör:</b> <b>Synchronauszug</b> Auszugsfunktion inkl. 1 Klappeinlage B50 weitere Klappeinlage (max. 2 Klappeinlagen möglich)		<b>90983</b>			<b>mögliches Zubehör:</b> <b>Synchronauszug</b> Auszugsfunktion inkl. 1 Klappeinlage B50 weitere Klappeinlage (max. 2 Klappeinlagen möglich)		<b>90984</b>		
<b>Kopfauszug</b> mit 1 Klappeinlage B50 An einer oder beiden Stirnseiten einsetzbar, ggf. 1x oder 2x 90993 bestellen (außer Tisch 140,0 cm, hier nur einseitig möglich)		<b>90993</b>			<b>Kopfauszug</b> mit 1 Klappeinlage B50 An einer oder beiden Stirnseiten einsetzbar, ggf. 1x oder 2x 90994 bestellen		<b>90994</b>		
Säule und Tischplatte können in unterschiedlichen Ausführungen gefertigt werden. Bei Bedarf bitte angeben.					Säule und Tischplatte können in unterschiedlichen Ausführungen gefertigt werden. Bei Bedarf bitte angeben.				
<b>Maß bis Unterkante Zarge: 67,2 cm</b>					<b>Maß bis Unterkante Zarge: 67,2 cm</b>				

Sonderanfertigung für Esstische (Säulentisch)

Längenkürzung: bis min. 120,0 cm - in Verbindung mit Auszugsfunktion nicht möglich

+30%

Breitenkürzung: bis min. 85,0 cm - in Verbindung mit Auszugsfunktion nicht möglich

+30%

Funktionstische

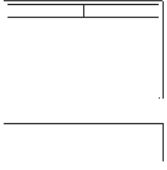





Beschreibung + Maße		Artikel	PG 1	PG 2	Beschreibung + Maße		Artikel	PG 1	PG 2
	<b>Funktionstisch</b> mit 1 Schubkasten inkl. Soft-Close-Einzug					<b>Funktionstisch</b> mit 2 Schubkästen inkl. Soft-Close-Einzug			
	96,6 cm x 30,0 cm	<b>78605</b>				126,6 cm x 30,0 cm	<b>78606</b>		
	96,6 cm x 39,6 cm	<b>78608</b>				156,6 cm x 30,0 cm	<b>78607</b>		
96,6 cm x 60,0 cm	<b>78611</b>			126,6 cm x 39,6 cm	<b>78609</b>				
				156,6 cm x 39,6 cm	<b>78610</b>				
				126,6 cm x 60,0 cm	<b>78612</b>				
				156,6 cm x 60,0 cm	<b>78613</b>				
Hochglanz Aufpreise Front siehe Tabelle C Seite 111.		<b>91330</b>			Hochglanz Aufpreise Front siehe Tabelle C Seite 111.		<b>91330</b>		
<b>mögliches Zubehör:</b> Kabeldurchlass Metall (Nur möglich bei T 60,0 cm)					<b>mögliches Zubehör:</b> Kabeldurchlass Metall (Nur möglich bei T 60,0 cm)				
<b>Maß bis Unterkante Zarge 64,2 cm</b> <b>Maß bis Unterkante Traverse 59,2 cm</b>					<b>Maß bis Unterkante Zarge 64,2 cm</b> <b>Maß bis Unterkante Traverse 59,2 cm</b>				
<b>H: 77,5 cm</b>					<b>H: 77,5 cm</b>				



Stühle R2

Holzgestell und Sichtholzrücken in allen lieferbaren Modellausführungen

Keine Fremdstoff-  
 verarbeitung möglich!

Beschreibung + Maße		Artikel	PG 1	PG 2	Beschreibung + Maße		Artikel	PG 1	PG 2	
	<b>Metal Freischwinger</b>					<b>Metal Freischwinger mit Armlehne</b>				
	<b>Vollpolsterrücken</b>					<b>Vollpolsterrücken</b>				
	Stoffgruppe 1	<b>91591</b>				Stoffgruppe 1	<b>91595</b>			
	Stoffgruppe 2	<b>93581</b>				Stoffgruppe 2	<b>93583</b>			
	Stoffgruppe 3	<b>91592</b>				Stoffgruppe 3	<b>91596</b>			
	<b>Sichtholzrücken</b>					<b>Sichtholzrücken</b>				
	Stoffgruppe 1	<b>91593</b>				Stoffgruppe 1	<b>91597</b>			
	Stoffgruppe 2	<b>93582</b>				Stoffgruppe 2	<b>93584</b>			
	Stoffgruppe 3	<b>91594</b>				Stoffgruppe 3	<b>91598</b>			
	<b>Bitte angeben!</b> Gestell Chrom glänzend oder Edelstahlfarbig!	<b>mögliches Zubehör:</b> Filzgleiter	<b>94203</b>				<b>Bitte angeben!</b> Gestell Chrom glänzend oder Edelstahlfarbig!	<b>mögliches Zubehör:</b> Filzgleiter	<b>94203</b>	
<b>B: 47,6 cm H: 92,0 cm T: 55,5 cm SH: 48,5 cm ST: 44,0 cm</b>					<b>B: 54,6 cm H: 92,0 cm T: 55,5 cm SH: 48,5 cm ST: 44,0 cm</b>					
	<b>Metal Vierfuß</b>					<b>Metal Vierfuß mit Armlehne</b>				
	<b>Vollpolsterrücken</b>					<b>Vollpolsterrücken</b>				
	Stoffgruppe 1	<b>91599</b>				Stoffgruppe 1	<b>91603</b>			
	Stoffgruppe 2	<b>93585</b>				Stoffgruppe 2	<b>93587</b>			
	Stoffgruppe 3	<b>91600</b>				Stoffgruppe 3	<b>91604</b>			
	<b>Sichtholzrücken</b>					<b>Sichtholzrücken</b>				
	Stoffgruppe 1	<b>91601</b>				Stoffgruppe 1	<b>91605</b>			
	Stoffgruppe 2	<b>93586</b>				Stoffgruppe 2	<b>93588</b>			
	Stoffgruppe 3	<b>91602</b>				Stoffgruppe 3	<b>91606</b>			
	<b>Bitte angeben!</b> Gestell Chrom glänzend oder Edelstahlfarbig!	<b>mögliches Zubehör:</b> Filzgleiter	<b>94204</b>				<b>Bitte angeben!</b> Gestell Chrom glänzend oder Edelstahlfarbig!	<b>mögliches Zubehör:</b> Filzgleiter	<b>94204</b>	
<b>B: 47,6 cm H: 90,5 cm T: 55,5 cm SH: 48,5 cm ST: 44,0 cm</b>					<b>B: 54,6 cm H: 90,5 cm T: 55,5 cm SH: 48,5 cm ST: 44,0 cm</b>					
	<b>Holz Vierfuß</b>					<b>Holz Vierfuß mit Armlehne</b>				
	<b>Vollpolsterrücken</b>					<b>Vollpolsterrücken</b>				
	Stoffgruppe 1	<b>91607</b>				Stoffgruppe 1	<b>91611</b>			
	Stoffgruppe 2	<b>93589</b>				Stoffgruppe 2	<b>93591</b>			
	Stoffgruppe 3	<b>91608</b>				Stoffgruppe 3	<b>91612</b>			
	<b>Sichtholzrücken</b>					<b>Sichtholzrücken</b>				
	Stoffgruppe 1	<b>91609</b>				Stoffgruppe 1	<b>91613</b>			
	Stoffgruppe 2	<b>93590</b>				Stoffgruppe 2	<b>93592</b>			
	Stoffgruppe 3	<b>91610</b>				Stoffgruppe 3	<b>91614</b>			
	Massivholzgestell in der jeweiligen Echtholzausführung, bei lackierten Ausführungen in Buche massiv	<b>mögliches Zubehör:</b> Filzgleiter	<b>90050</b>				Massivholzgestell in der jeweiligen Echtholzausführung, bei lackierten Ausführungen in Buche massiv	<b>mögliches Zubehör:</b> Filzgleiter	<b>90050</b>	
<b>B: 47,6 cm H: 90,5 cm T: 55,5 cm SH: 48,5 cm ST: 44,0 cm</b>					<b>B: 54,8 cm H: 90,5 cm T: 57,5 cm SH: 48,5 cm ST: 44,0 cm</b>					

Stühle R3

Holzgestell in allen lieferbaren Modellausführungen

	Beschreibung + Maße	Artikel	PG 1	PG 2
	Stoffgruppe 1	<b>92656</b>		
	Stoffgruppe 2	<b>93580</b>		
	Stoffgruppe 3	<b>92657</b>		
	<b>mit Steppung</b>			
	Stoffgruppe 1	<b>93742</b>		
	Stoffgruppe 2	<b>93743</b>		
	Stoffgruppe 3	<b>93744</b>		
	<b>mögliches Zubehör:</b>			
	Drehbeschlag	<b>92658</b>		
	Filzgleiter	<b>90050</b>		
<b>B: 56,0 cm H: 82,5 cm T: 59,0 cm SH: 49,3 cm ST: 43,5 cm</b>				

Stühle R4

Holzgestell in allen lieferbaren Modellausführungen

	Beschreibung + Maße	Artikel	PG 1	PG 2
	Stoffgruppe 1	<b>93560</b>		
	Stoffgruppe 2	<b>93561</b>		
	Stoffgruppe 3	<b>93562</b>		
	<b>mit Steppung</b>			
	Stoffgruppe 1	<b>93745</b>		
	Stoffgruppe 2	<b>93746</b>		
	Stoffgruppe 3	<b>93747</b>		
	<b>mögliches Zubehör:</b>			
	Drehbeschlag	<b>92658</b>		
	Filzgleiter	<b>90050</b>		
<b>B: 58,0 cm H: 82,2 cm T: 62,6 cm SH: 49,6 cm ST: 43,0 cm</b>				

Stühle R5

Holzgestell in allen lieferbaren Modellausführungen

	Beschreibung + Maße	Artikel	PG 1	PG 2	
	<b>Sitzschale</b>				
	Stoffgruppe 1	<b>93797</b>			
	Stoffgruppe 2	<b>93798</b>			
	Stoffgruppe 3	<b>93799</b>			
	<b>mögliches Zubehör:</b>				
	Drehbeschlag	<b>92658</b>			
	Filzgleiter	<b>90050</b>			
	<b>B: 50,0 cm H: 87,0 cm T: 56,5 cm SH: 43,0 cm ST: 45,0 cm</b>				

	Beschreibung + Maße	Artikel	PG 1	PG 2	
	<b>Sitzschale mit Armlehne</b>				
	Stoffgruppe 1	<b>93800</b>			
	Stoffgruppe 2	<b>93801</b>			
	Stoffgruppe 3	<b>93802</b>			
	<b>mögliches Zubehör:</b>				
	Drehbeschlag	<b>92658</b>			
	Filzgleiter	<b>90050</b>			
	<b>B: 59,0 cm H: 87,0 cm T: 56,5 cm SH: 43,0 cm ST: 45,0 cm</b>				

Metallgestell (Kreuzgestell)

	Beschreibung + Maße	Artikel	PG 1	PG 2	
	<b>Sitzschale</b>				
	Stoffgruppe 1	<b>93803</b>			
	Stoffgruppe 2	<b>93804</b>			
	Stoffgruppe 3	<b>93805</b>			
	<b>mögliches Zubehör:</b>				
	Filzgleiter	<b>94205</b>			
	<b>Bitte angeben!</b>				
	Gestell Chrom glänzend, Edelstahlfarbig Schwarz matt oder Weiß matt!				
	<b>B: 50,0 cm H: 88,0 cm T: 56,5 cm SH: 43,0 cm ST: 45,0 cm</b>				

	Beschreibung + Maße	Artikel	PG 1	PG 2	
	<b>Sitzschale mit Armlehne</b>				
	Stoffgruppe 1	<b>93806</b>			
	Stoffgruppe 2	<b>93807</b>			
	Stoffgruppe 3	<b>93808</b>			
	<b>mögliches Zubehör:</b>				
	Filzgleiter	<b>94205</b>			
	<b>Bitte angeben!</b>				
	Gestell Chrom glänzend, Edelstahlfarbig Schwarz matt oder Weiß matt!				
	<b>B: 59,0 cm H: 88,0 cm T: 56,5 cm SH: 43,0 cm ST: 45,0 cm</b>				

Metallgestell (Vierfuß)

	Beschreibung + Maße	Artikel	PG 1	PG 2	
	<b>Sitzschale</b>				
	Stoffgruppe 1	<b>93809</b>			
	Stoffgruppe 2	<b>93810</b>			
	Stoffgruppe 3	<b>93811</b>			
	<b>mögliches Zubehör:</b>				
	Filzgleiter	<b>94206</b>			
	<b>Bitte angeben!</b>				
	Gestell Chrom glänzend, Edelstahlfarbig Schwarz matt oder Weiß matt!				
	<b>B: 50,0 cm H: 88,0 cm T: 56,5 cm SH: 43,0 cm ST: 45,0 cm</b>				

	Beschreibung + Maße	Artikel	PG 1	PG 2	
	<b>Sitzschale mit Armlehne</b>				
	Stoffgruppe 1	<b>93812</b>			
	Stoffgruppe 2	<b>93813</b>			
	Stoffgruppe 3	<b>93814</b>			
	<b>mögliches Zubehör:</b>				
	Filzgleiter	<b>94206</b>			
	<b>Bitte angeben!</b>				
	Gestell Chrom glänzend, Edelstahlfarbig Schwarz matt oder Weiß matt!				
	<b>B: 59,0 cm H: 88,0 cm T: 56,5 cm SH: 43,0 cm ST: 45,0 cm</b>				

Schreibtische mit Holzwanen

Beschreibung + Maße		Artikel	PG 1	PG 2	Beschreibung + Maße		Artikel	PG 1	PG 2
	<b>Einzelschreibtisch</b> mit Rückwand und Kabelbodenführungen L/R					<b>Verkettungstisch</b> mit Rückwand und Kabelbodenführung L/R eine lange Wange links und eine kurze Wange rechts			
	120,0 cm x 80,0 cm 160,0 cm x 80,0 cm 180,0 cm x 80,0 cm 200,0 cm x 80,0 cm	<b>91518</b> <b>91520</b> <b>91521</b> <b>91522</b>				links anstellbar 120,0 cm x 80,0 cm 160,0 cm x 80,0 cm 180,0 cm x 80,0 cm 200,0 cm x 80,0 cm	<b>91554</b> <b>91556</b> <b>91557</b> <b>91558</b>		
<b>mögliches Zubehör:</b>					<b>mögliches Zubehör:</b>				
Linoleum-Einlage		<b>91322</b>			Linoleum-Einlage		<b>91322</b>		
Materialauszug		<b>91326</b>			Materialauszug		<b>91326</b>		
Kabeldurchlass Metall		<b>91330</b>			Kabeldurchlass Metall		<b>91330</b>		
Kabelwanne		Seite 99			Kabelwanne		Seite 99		
<b>H: 75,0 cm</b>					<b>H: 75,0 cm</b>				



Schreibtische mit Rahmengestell



\* Preisgleich auch als **Aufsatzschreibtisch** möglich = Bestellnummer mit **A** ergänzen  
Das Abdeckblatt des unteren Elementes ist zur Positionierung der Schreibtische vorgebohrt.



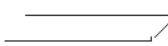
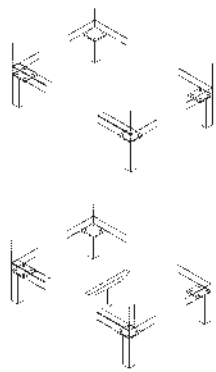

Beschreibung + Maße		Artikel	PG 1	PG 2	Beschreibung + Maße		Artikel	PG 1	PG 2
	<b>Einzelschreibtisch</b> mit Traverse und zwei langen Seitenteilen					<b>Verkettungstisch</b> mit Traverse, einem langen Seitenteil links und einem kurzen Seitenteil rechts			
	120,0 cm x 80,0 cm 160,0 cm x 80,0 cm* 180,0 cm x 80,0 cm* 200,0 cm x 80,0 cm*	<b>91426</b> <b>91428</b> <b>91429</b> <b>91430</b>				links anstellbar 120,0 cm x 80,0 cm 160,0 cm x 80,0 cm 180,0 cm x 80,0 cm 200,0 cm x 80,0 cm	<b>91482</b> <b>91484</b> <b>91485</b> <b>91486</b>		
<b>mögliches Zubehör:</b>					<b>mögliches Zubehör:</b>				
Linoleum-Einlage		<b>91322</b>			Linoleum-Einlage		<b>91322</b>		
Materialauszug		<b>91326</b>			Materialauszug		<b>91326</b>		
Kabeldurchlass Metall		<b>91330</b>			Kabeldurchlass Metall		<b>91330</b>		
Kabelwanne		Seite 99			Kabelwanne		Seite 99		
Sichtschutzblende		Seite 99			Sichtschutzblende		Seite 99		
<b>H: 75,0 cm</b>					<b>H: 75,0 cm</b>				

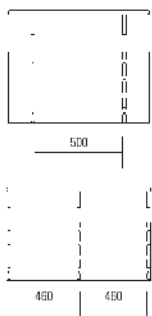
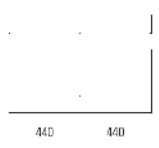
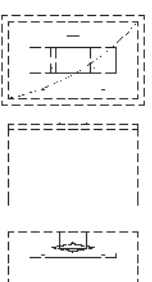
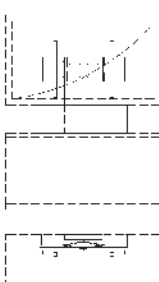
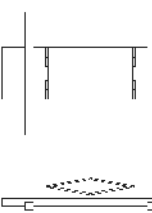
\* Preisgleich auch als **Aufsatzschreibtisch** möglich = Bestellnummer mit **A** ergänzen  
Das Abdeckblatt des unteren Elementes ist zur Positionierung der Schreibtische vorgebohrt.

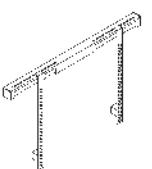
Beschreibung + Maße		Artikel	PG 1	PG 2	Beschreibung + Maße		Artikel	PG 1	PG 2
<p>Materialauszug nicht möglich <b>H:</b> 75,0 cm</p>	<p><b>Einzelschreibtisch</b></p> <p>140,0 cm x 80,0 cm 160,0 cm x 80,0 cm* 180,0 cm x 80,0 cm* 200,0 cm x 80,0 cm*</p>	<p><b>93838</b> <b>93839</b> <b>93840</b> <b>93841</b></p>							
	<p><b>mögliches Zubehör:</b></p> <p>Kabeldurchlass Metall Kabelwanne Sichtschutzblende</p>	<p><b>91330</b> Seite 99 Seite 99</p>							
<b>Zubehör</b>									
Beschreibung + Maße		Artikel	PG 1	PG 2	Beschreibung + Maße		Artikel	PG 1	PG 2
	<p><b>Verkettungsplatte 90°</b></p> <p>zur Montage zwischen 2 Verkettungstischen</p> <p>Schenkelmaß: 80,0 cm x 80,0 cm links und rechts verwendbar</p>	<b>91568</b>				<p><b>Verkettungsplatte 90°</b></p> <p>zur Montage zwischen 2 Verkettungstischen</p> <p>Schenkelmaß: 80,0 cm x 80,0 cm links und rechts verwendbar</p>	<b>92672</b>		
	<p><b>mögliches Zubehör:</b></p> <p>Kabeldurchlass Metall (bitte Position angeben)</p>	<b>91330</b>				<p><b>mögliches Zubehör:</b></p> <p>Kabeldurchlass Metall (bitte Position angeben)</p>	<b>91330</b>		
	<p><b>Linoleum Einlage</b></p> <p>Breite: 70,0 cm, Tiefe: 50,0 cm</p> <p>Linoleum-Einlagen werden standardmäßig mittig in den Tischplatten positioniert.</p>	<b>91322</b>				<p><b>Kabelwanne</b></p> <p>abklappbar, zur Montage unter der Schreibtischplatte inkl. Kabel-Zugentlastung Ausführung schwarz</p> <p><b>Passend zu Schreibtischen in den Breiten 120,0/160,0 cm</b> Breite: 62,0 cm</p> <p><b>Passend zu Schreibtischen in den Breiten 180,0/200,0 cm</b> Breite: 102,0 cm</p>	<b>91514</b>		
	<p><b>Kabeldurchlass Metall</b></p> <p>Durchmesser 60,0 mm</p> <p>Chrom glänzend (Standard) Edelstahlfarbig (auf Wunsch)</p>	<b>91330</b>				<p>Eine Kombination von Kabelwanne und Rollcontainer ist erst ab einer Tischbreite von 160,0 cm möglich!</p>	<b>91515</b>		
	<p><b>Rollcontainer</b></p> <p>1 Materialauszug, 3 Schubkästen, Zentralverriegelung, Einzelauszugssperre, inkl. Vollauszug</p>	<b>91512</b>				<p><b>Sichtschutzblende</b></p> <p>für Schreibtische mit Rahmengerüst</p> <p><b>für Breite: 120,0 cm</b> 87,0 cm x 33,0 cm</p> <p><b>für Breite: 140,0 cm</b> 107,0 cm x 33,0 cm</p> <p><b>für Breite: 160,0 cm</b> 127,0 cm x 33,0 cm</p> <p><b>für Breite: 180,0 cm</b> 147,0 cm x 33,0 cm</p> <p><b>für Breite: 200,0 cm</b> 167,0 cm x 33,0 cm</p>	<b>93200</b>		
	<p><b>mögliches Zubehör:</b></p> <p>Formulareinsatz Einteilung quer Einteilung längs</p>	<p><b>92056</b> <b>92054</b> <b>92055</b></p>				<p>Sichtschutzblende wird mittig an der Traverse angebracht und ist um 15,4 cm nach innen versetzt.</p> <p><b>T:</b> 1,9 cm</p>	<b>93201</b>		
<b>B:</b> 45,0 cm <b>H:</b> 62,5 cm <b>T:</b> 59,8 cm									
	<p><b>Schubkasteneinteilung für Rollcontainer</b></p> <p>inkl. Antirutschmatte Ausführung Magma</p> <p>Einteilung quer</p> <p>Einteilung längs</p> <p>Querstege der Schubkasteneinteilung nicht versetzbar</p>	<p><b>92054</b> <b>92055</b></p>				<p><b>Materialauszug</b></p> <p>mit Frontblende Montage unter Schreibtischplatte</p> <p><b>B:</b> 44,5 cm <b>H:</b> 6,5 cm <b>T:</b> 63,5 cm</p>	<b>91326</b>		
	<p><b>Formulareinsatz</b></p> <p>7 x DIN A4 quer, Ausführung schwarz</p>	<b>92056</b>					<b>92056</b>		

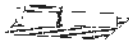
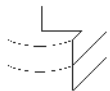
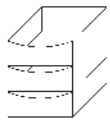
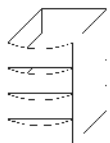

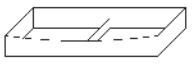



Beschreibung + Maße		Artikel	PG 1	PG 2	Beschreibung + Maße		Artikel	PG 1	PG 2	
 <p>(für Hängeschränke/Zwischenbauelemente Tiefe 35,0 cm Artikel-Nr. mit 'H' ergänzen!)</p> <p>Bei dem Einsatz zusätzlicher Böden empfehlen wir die durchgehende Lochreihe s. Seite 109.</p> <p>Standard Vitrineneinlegeböden aus Klarglas! Holzböden sind im Tausch preisgleich möglich!</p>	<p><b>Holzeinlegeboden</b> Stärke: 2,2 cm (Dekor)</p> <p><b>für Tiefe: 39,3 cm</b> für Breite: 37,5 cm für Breite: 45,0 cm für Breite: 60,0 cm für Breite: 75,0 cm für Breite: 90,0 cm</p> <p><b>für Tiefe: 48,9 cm</b> für Breite: 37,5 cm für Breite: 45,0 cm für Breite: 60,0 cm für Breite: 75,0 cm für Breite: 90,0 cm für Breite: 45,0 cm abgerundet für Breite: 60,0 cm abgerundet</p> <p><b>für Vitrinen</b>, Stärke: 2,6 cm (furniert, nicht verstellbar) <b>für Tiefe: 39,3 cm</b> für Breite: 37,5 cm für Breite: 45,0 cm für Breite: 60,0 cm für Breite: 75,0 cm für Breite: 90,0 cm</p> <p><b>für Tiefe: 48,9 cm</b> für Breite: 37,5 cm für Breite: 45,0 cm für Breite: 60,0 cm für Breite: 75,0 cm für Breite: 90,0 cm</p> <p><b>für offene Korpusregale</b> Stärke: 2,6 cm (furniert, nicht verstellbar) <b>für Tiefe: 39,3 cm</b> für Breite: 45,0 cm für Breite: 60,0 cm für Breite: 75,0 cm</p> <p><b>für Tiefe: 48,9 cm</b> für Breite: 45,0 cm für Breite: 60,0 cm für Breite: 75,0 cm</p>	<p><b>90927</b> <b>90928</b> <b>90929</b> <b>90930</b> <b>90931</b> <b>90933</b> <b>91208</b> <b>90294</b></p> <p><b>32181</b> <b>90932</b> <b>90933</b> <b>90934</b> <b>90935</b> <b>90394</b> <b>91209</b></p> <p><b>90624</b> <b>90625</b> <b>90626</b> <b>90627</b> <b>90628</b></p> <p><b>90629</b> <b>90630</b> <b>90631</b> <b>90632</b> <b>90633</b></p> <p><b>92404</b> <b>92405</b> <b>92406</b></p> <p><b>92407</b> <b>92408</b> <b>92409</b></p>			 <p>nicht möglich bei: – Unterteilen – gerundeten Korpusselementen – 6 Raster Korpusselementen – Eckabdeckblättern – Wangenelementen – Kleiderschränken</p> <p>FüÙe Edelstahlfarbig (Standard) FüÙe Chrom glänzend (auf Wunsch) FüÙe Schwarz matt (auf Wunsch) FüÙe Weiß matt (auf Wunsch)</p> <p><b>für ECKELEMENTE inkl. mind. 1 Stützfuß</b> beidseitiger Weiterbau einseitiger Weiterbau Solitär</p> <p>Korpshöhe + 8,8 cm <b>H:</b> 10,7 cm (FuÙ) <b>H:</b> 13,3 cm (FuÙ mit Unterboden)</p>	<p><b>KorpusfüÙe</b> inkl. Unterboden Preis gilt bei Austausch von Sockel gegen Unterboden mit FüÙen</p> <p>Verstellbarkeit: 0-15 mm</p> <p><b>4er Set FüÙe</b> für Breite: 37,5 cm für Breite: 45,0 cm für Breite: 60,0 cm für Breite: 75,0 cm für Breite: 90,0 cm</p> <p><b>4er Set FüÙe inkl. mind. 1 Stützfuß</b> für Breite: 105,0 cm für Breite: 120,0 cm für Breite: 135,0 cm für Breite: 150,0 cm für Breite: 165,0 cm für Breite: 180,0 cm</p> <p><b>4er Set FüÙe inkl. mind. 2 StützfüÙen</b> für Breite: 195,0 cm für Breite: 210,0 cm für Breite: 225,0 cm für Breite: 240,0 cm für Breite: 255,0 cm für Breite: 270,0 cm</p>	<p><b>93772</b> <b>93543</b> <b>93544</b> <b>93545</b> <b>93546</b></p> <p><b>93547</b> <b>93548</b> <b>93549</b> <b>93550</b> <b>93551</b> <b>93552</b></p> <p><b>93553</b> <b>93554</b> <b>93555</b> <b>93556</b> <b>93557</b> <b>93558</b></p> <p><b>93852</b> <b>93853</b> <b>93854</b></p>			
	 <p>(für Hängeschränke/Zwischenbauelemente Tiefe 35,0 cm Artikel-Nr. mit 'H' ergänzen!)</p> <p>Bei dem Einsatz zusätzlicher Böden empfehlen wir die durchgehende Lochreihe s. Seite 109.</p>	<p><b>Glaseinlegeboden</b> <b>für Tiefe: 39,3 cm</b> für Breite: 37,5 cm für Breite: 45,0 cm für Breite: 60,0 cm für Breite: 75,0 cm für Breite: 90,0 cm</p> <p><b>für Tiefe: 48,9 cm</b> für Breite: 37,5 cm für Breite: 45,0 cm für Breite: 60,0 cm für Breite: 75,0 cm für Breite: 90,0 cm</p>	<p><b>90936</b> <b>90937</b> <b>90938</b> <b>90939</b> <b>90940</b></p> <p><b>90192</b> <b>90941</b> <b>90942</b> <b>90943</b> <b>90944</b></p>				<p><b>Front-/Passblende</b> inkl. Abdeckblatt und Sockelleiste</p> <p><b>Breite: 25,0 cm</b> 1 Raster 1,25 Raster 1,5 Raster 2 Raster 2,5 Raster 3 Raster 4 Raster 5 Raster 6 Raster</p> <p><b>mögliches Zubehör:</b> Hochgl.-Aufpr. Front-/Passblende</p> <p>Preisgleich auch als Aufsatzblende möglich = Artikelnummer mit A ergänzen. (Sockelleiste entfällt!)</p>	<p><b>33347</b> <b>81101</b> <b>33348</b> <b>33349</b> <b>33350</b> <b>33351</b> <b>33353</b> <b>33354</b> <b>33355</b></p> <p><b>91770</b></p>		

Beschreibung + Maße		Artikel	PG 1	PG 2	Beschreibung + Maße		Artikel	PG 1	PG 2
	<p><b>TV-Podest (Holz)</b> Belastbarkeit 50 kg</p> <p>Breite: 80,0 cm Breite: 100,0 cm</p> <p>Breiten- oder Tiefenkürzung Lichte Höhe größer 11,0 cm (höhere Stützen)</p> <p>Weitere Maßänderungen auf Anfrage möglich</p>	<p><b>90161</b> <b>90162</b></p> <p>+30% +50%</p>				<p><b>TV-Podest (Klarglas)</b> Belastbarkeit 50 kg</p> <p>Breite: 91,0 cm</p> <p><b>ab Nischenbreite 105,0 cm einsetzbar!</b></p>	<p><b>8125</b></p>		
<p><b>H: 13,6 cm T: 38,0 cm</b> Lichte Höhe: 11,0 cm</p>				<p><b>H: 12,0 cm T: 38,0 cm</b> Lichte Höhe: 11,0 cm</p>					
	<p><b>TV-Säule inkl. Kabelkanal</b> schwenkbar</p> <p>Nur in Verbindung mit offenen Gerätenischen und Elementen mit Geräteklappe.</p> <p>Standardgemäß wird die TV-Säule „mittig“ zur resultierenden TV-Nische platziert. Sie muss mind. 15,0 cm von der Korpus- außenseite geplant werden. Abweichende Positionen bitte auf dem Auftrag vermerken.</p> <p><b>Nicht in Verbindung mit Hängeelementen möglich!</b></p> <p>Belastbarkeit 30,0 kg Arm um bis zu max. 80° schwenkbar (Abhängig von der Fernsehgröße) VESA-Norm</p> <p>Weitere Informationen siehe Prospekt „Zubehör im Detail“.</p>	<p><b>91193</b></p>				<p><b>TV-Halterung mit Wandbe- festigungsplatte und Holz- blende</b> schwenkbar</p> <p><b>Holzblende</b></p> <p>In Verbindung mit offenen Gerätenischen, Elementen mit Geräteklappen und Türen</p> <p>Standardgemäß wird die TV-Halterung „mittig“ zur resultierenden TV-Nische platziert. Abweichende Positionen bitte auf dem Auftrag vermerken.</p> <p>Die Ausfräsung für die Kabel- führung im Abdeckblatt erfolgt werkseitig.</p> <p>Belastbarkeit 35,0 kg Arm um bis zu max. 80° schwenkbar (Abhängig von der Fernsehgröße) VESA-Norm</p> <p>Weitere Informationen siehe Prospekt „Zubehör im Detail“.</p>	<p><b>91195</b></p> <p><b>91195B</b></p>		
<p><b>mögliches Zubehör:</b> Repeater <b>90135</b> Repeater (1 Empfänger / 2 Sender) <b>92134</b> (zur Übertragung des Infrarotsignals der Fernbedienung in das Klappenelement) Einbau in der TV-Säule</p>				<p><b>mögliches Zubehör:</b> Repeater <b>90135</b> Repeater (1 Empfänger / 2 Sender) <b>92134</b> (zur Übertragung des Infrarotsignals der Fernbedienung in das Klappen- oder Türele- ment) Einbau in der Holzblende Hochglanz Holzblende <b>91877</b></p>					
<p>Holzblende <b>B: 70,0 cm H: 22,0 cm T: 10,0 cm</b></p>									
	<p><b>TV-Halterung für Paneelmontage</b> schwenkbar</p> <p>nur für RMW Paneele, welche werkseitig vorbereitet sind</p> <p>Belastbarkeit 35,0 kg Arm um bis zu max. 80° schwenkbar (Abhängig von der Fernsehgröße) VESA-Norm</p> <p>Weitere Informationen siehe Prospekt „Zubehör im Detail“.</p>	<p><b>91194</b></p>				<p><b>CD-Regal</b></p> <p>Breite: 60,0 cm (3 Fächer) für ca. 42 CD's</p> <p>Breite: 75,0 cm (3 Fächer) für ca. 57 CD's</p> <p>Breite: 90,0 cm (4 Fächer) für ca. 68 CD's</p> <p>Breite: 105,0 cm (4 Fächer) für ca. 80 CD's</p> <p>Breite: 120,0 cm (5 Fächer) für ca. 90 CD's</p>	<p><b>92118</b></p> <p><b>92119</b></p> <p><b>92120</b></p> <p><b>92121</b></p> <p><b>92122</b></p>		
<p><b>TV-Halterung</b> Belastbarkeit 35,0 kg VESA-Norm</p>									
									
<p><b>H: 22,7 cm T: 16,7 cm</b></p>									

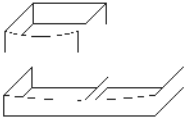
Beschreibung + Maße		Artikel	PG 1	PG 2	Beschreibung + Maße		Artikel	PG 1	PG 2
	<b>CD/DVD-Einteilung</b> und Vollauszug inkl. Antirutschmatte				      Einbau auf dem Sockelboden/ Konstruktionsboden inkl. Vollauszug Ausführung Magma, Einsatz hinter Türen, für 39,3 cm und 48,9 cm tiefe Korpusselemente Nutztiefe immer für 39,3er Tiefe  nicht in gerundeten Elementen einsetzbar	<b>Innenschubkasten                      hinter Türen</b>			
	<b>für Tiefe: 39,3 cm</b> für Breite: 45,0 cm für ca. 48 CD's / 20 DVD's	<b>93564</b>				<b>2er Set Innenschubkasten (1R)</b> für Breite: 45,0 cm für Breite: 60,0 cm für Breite: 75,0 cm für Breite: 90,0 cm	<b>90463</b> <b>90464</b> <b>90465</b> <b>90466</b>		
	für Breite: 60,0 cm für ca. 96 CD's / 40 DVD's	<b>93565</b>				<b>3er Set Innenschubkasten (1,5R)</b> für Breite: 45,0 cm für Breite: 60,0 cm für Breite: 75,0 cm für Breite: 90,0 cm	<b>90467</b> <b>90468</b> <b>90469</b> <b>90470</b>		
	für Breite: 75,0 cm für ca. 120 CD's / 60 DVD's	<b>93566</b>				<b>4er Set Innenschubkasten (2R)</b> für Breite: 45,0 cm für Breite: 60,0 cm für Breite: 75,0 cm für Breite: 90,0 cm	<b>90146</b> <b>90147</b> <b>90148</b> <b>90149</b>		
	für Breite: 90,0 cm für ca. 144 CD's / 80 DVD's	<b>93567</b>				<b>mögliches Zubehör:</b> Schubkasteneinteilung T35,0	Seite 105		
	für Breite: 105,0 cm 52,5 cm (links und/oder rechts) à für ca. 72 CD's / 40 DVD's	<b>93925</b>							
	für Breite: 120,0 cm 60,0 cm (links und/oder rechts) à für ca. 96 CD's / 40 DVD's	<b>93926</b>							
	für Breite: 135,0 cm 67,5 cm (links und/oder rechts) à für ca. 120 CD's / 60 DVD's	<b>93927</b>							
	<b>für Tiefe: 48,9 cm</b> für Breite: 45,0 cm für ca. 60 CD's / 24 DVD's	<b>91143</b>							
	für Breite: 60,0 cm für ca. 120 CD's / 48 DVD's	<b>90168</b>							
für Breite: 75,0 cm für ca. 150 CD's / 72 DVD's	<b>90169</b>								
für Breite: 90,0 cm für ca. 180 CD's / 96 DVD's	<b>90170</b>								
für Breite: 105,0 cm 52,5 cm (links und/oder rechts) à für ca. 90 CD's / 48 DVD's	<b>93928</b>			 Breite: 45,0 - 90,0 cm					
für Breite: 120,0 cm 60,0 cm (links und/oder rechts) à für ca. 120 CD's / 48 DVD's	<b>93929</b>			 Breite: 105,0 - 135,0 cm					
für Breite: 135,0 cm 67,5 cm (links und/oder rechts) à für ca. 150 CD's / 72 DVD's	<b>93930</b>			 Breite: 150,0 cm					
<b>für Tiefe: 55,3 cm</b> für Breite: 45,0 cm für ca. 72 CD's / 30 DVD's	<b>4595</b>			<b>Innenschubkasten hinter                      Auszug 1R</b> Innenschubkästen inkl. Vollauszug für den Hauptschubkasten, Ausführung Magma					
für Breite: 60,0 cm für ca. 144 CD's / 60 DVD's	<b>90515</b>			<b>für Tiefe: 39,3 cm</b> für Breite: 45,0 cm für Breite: 60,0 cm für Breite: 75,0 cm für Breite: 90,0 cm für Breite: 105,0 cm für Breite: 120,0 cm für Breite: 135,0 cm für Breite: 150,0 cm (75/75)	<b>92370</b> <b>92371</b> <b>92372</b> <b>92373</b> <b>92374</b> <b>92375</b> <b>92376</b> <b>92435</b>				
für Breite: 75,0 cm für ca. 180 CD's / 90 DVD's	<b>90516</b>			(Innenschubkästen können nicht nachträglich eingebaut werden!)					
für Breite: 90,0 cm für ca. 216 CD's / 120 DVD's	<b>90517</b>			<b>für Tiefe: 48,9 cm</b> für Breite: 45,0 cm für Breite: 60,0 cm für Breite: 75,0 cm für Breite: 90,0 cm für Breite: 105,0 cm für Breite: 120,0 cm für Breite: 135,0 cm für Breite: 150,0 cm (75/75)	<b>90479</b> <b>90480</b> <b>90481</b> <b>90482</b> <b>92300</b> <b>90483</b> <b>92301</b> <b>92436</b>				
für Breite: 105,0 cm 52,5 cm (links und/oder rechts) à für ca. 108 CD's / 60 DVD's	<b>93931</b>								
für Breite: 120,0 cm 60,0 cm (links und/oder rechts) à für ca. 144 CD's / 60 DVD's	<b>93932</b>								
für Breite: 135,0 cm 67,5 cm (links und/oder rechts) à für ca. 180 CD's / 90 DVD's	<b>93933</b>								

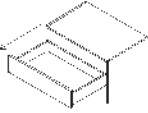

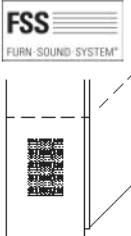
Bei 0,5 Raster  
 Schubkästen  
 nicht möglich!



In Verbindung mit  
 Innenschubkästen oder  
 Geräterischen stehen  
 CD's/DVD's schräg

Beschreibung + Maße		Artikel	PG 1	PG 2	Beschreibung + Maße		Artikel	PG 1	PG 2
	<b>Innenschubkasten für Unterteilelemente 1R/H39,7 cm</b> Ausführung Magma					<b>Repeater</b> zur Übertragung des Infrarotsignals der Fernbedienung in ein Klappenelement.			
	<b>für Tiefe: 48,9 cm</b> für Breite: 45,0 cm für Breite: 60,0 cm für Breite: 75,0 cm für Breite: 90,0 cm für Breite: 105,0 cm für Breite: 120,0 cm für Breite: 135,0 cm	<b>91144</b> <b>91126</b> <b>91127</b> <b>94077</b> <b>91145</b> <b>91128</b> <b>91129</b>				1 Empfänger / 1 Sender (bei Geräteunterbringung in einer Klappe)	<b>90135</b>		
(Innenschubkästen können nicht nachträglich eingebaut werden!)  Hauptschubkasten wird mit Vollauszug ausgestattet	<b>für Tiefe: 55,3 cm</b> für Breite: 45,0 cm für Breite: 60,0 cm für Breite: 75,0 cm für Breite: 90,0 cm für Breite: 105,0 cm für Breite: 120,0 cm für Breite: 135,0 cm	<b>4593</b> <b>90945</b> <b>90946</b> <b>94078</b> <b>90219</b> <b>90947</b> <b>90130</b>			Einbau des Repeaters standardmäßig im Sockel.  Bei Hängenelementen und Elementen mit Füßen ist der Einbau im Sockel nicht möglich. Bitte beiliegenden Aufsteller verwenden.	1 Empfänger / 2 Sender (bei Geräteunterbringung in zwei Klappen)	<b>92134</b>		
	<b>Aufpreis Vollauszug</b> pro Schubkasten / Auszug					<b>Kabelmanagement</b>  <b>Kabeldurchlass</b> für Abdeckblätter und Konstruktionsböden (bitte Einbauposition angeben) Ø60,0 mm Kunststoff silberfarbig	<b>90518</b>		
	für Elemente Tiefe: 35,0 cm für Elemente Tiefe: 39,3 cm für Elem./Untert. Tiefe: 48,9 cm für Unterteile Tiefe: 55,3 cm	<b>92712</b> <b>90081</b> <b>90083</b> <b>90082</b>				seitlicher Kabeldurchlass nicht möglich bei: - Unterteilen/ Elementen 1R in Kombination mit Einlegeboden / CD/DVD-Auszug - Korpusen, wenn neben dem Gerätefach ein Schubkasten geplant ist und die Elementtiefe kleiner 39,3 cm ist - Hängenelementen, wenn neben dem Gerätefach ein Schubkasten geplant ist	<b>seitlicher Kabeldurchlass</b> für die Korpusverbindung von Elementen bis 2,5 Raster Ø60,0 mm Kunststoff silberfarbig Einbauposition: - 10,5 cm von der Oberkante Unterteil/Korpus-/Hängenelement - 6,2 cm von der Hinterkante Unterteil/Korpusenlement - 15,0 cm von der Hinterkante Hängenelement	<b>93698</b>	
Alle durchgehenden Schubkästen/Auszüge Breite 105,0 cm bis 135,0 cm werden standardmäßig mit Vollauszug ausgestattet									
	<b>Subwoofer Zubehör</b> für Korpus inkl. seitlichen Korpusausschnitt (mittig) und akustikwirksamer Innenausstattung, Metallgitter in Magma	<b>92125</b>				<b>Kleiderstange</b> (ausziehbar) - <b>nicht nachträglich einbaubar</b> - Einbauposition bitte angeben. - Planung unter Deckelboden nicht möglich. - Nur bei 39,3 cm und 48,9 cm tiefen Korpusen ab B60,0 cm möglich.	<b>90879</b>		
	Ausschnitt in jedem Element mit mindestens einer 1,25 Raster hohen Tür (ab Sockel) möglich. Hierbei entfällt der untere Einlegeboden.					<b>Kleiderstange</b> (ausziehbar) - <b>zum nachträglichen Einbau</b> - Mindestbautiefe: 34,0 cm - Befestigungsschrauben für Bodenstärke 19 - 26 mm - Korpusinnenmaß: mind. 56,0 cm - Bohrschablone liegt bei	<b>94119</b>		
FSS - Weitere Informationen siehe Prospekt „Zubehör im Detail“.									
<b>Metallgitter B:</b> 17,0 cm <b>H:</b> 27,2 cm									

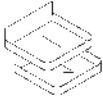
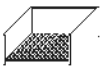

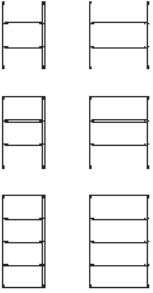





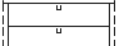

Beschreibung + Maße		Artikel	PG 1	PG 2	Beschreibung + Maße		Artikel	PG 1	PG 2
<b>Spiegelsrückwand</b>					<b>Abweichende Rückwandfarbe</b>				
<b>1,5-Raster Höhe</b>					<b>1,5-Raster Höhe</b>				
für Breite: 37,5 cm		<b>92209</b>			für Breite: 37,5 cm		<b>92217</b>		
für Breite: 45,0 cm		<b>90115</b>			für Breite: 45,0 cm		<b>92225</b>		
für Breite: 60,0 cm		<b>90116</b>			für Breite: 60,0 cm		<b>92226</b>		
für Breite: 75,0 cm		<b>90179</b>			für Breite: 75,0 cm		<b>92227</b>		
für Breite: 90,0 cm		<b>90117</b>			für Breite: 90,0 cm		<b>92228</b>		
<b>2-Raster Höhe</b>					<b>2-Raster Höhe</b>				
für Breite: 37,5 cm		<b>90131</b>			für Breite: 37,5 cm		<b>92218</b>		
für Breite: 45,0 cm		<b>90096</b>			für Breite: 45,0 cm		<b>91062</b>		
für Breite: 60,0 cm		<b>90097</b>			für Breite: 60,0 cm		<b>91063</b>		
für Breite: 75,0 cm		<b>90522</b>			für Breite: 75,0 cm		<b>91064</b>		
für Breite: 90,0 cm		<b>90098</b>			für Breite: 90,0 cm		<b>91065</b>		
<b>2,5-Raster Höhe</b>					<b>2,5-Raster Höhe</b>				
für Breite: 37,5 cm		<b>90319</b>			für Breite: 37,5 cm		<b>92219</b>		
für Breite: 45,0 cm		<b>90320</b>			für Breite: 45,0 cm		<b>92220</b>		
für Breite: 60,0 cm		<b>90321</b>			für Breite: 60,0 cm		<b>92221</b>		
für Breite: 75,0 cm		<b>90322</b>			für Breite: 75,0 cm		<b>92222</b>		
für Breite: 90,0 cm		<b>90323</b>			für Breite: 90,0 cm		<b>92223</b>		
<b>3-Raster Höhe</b>					<b>3-Raster Höhe</b>				
für Breite: 37,5 cm		<b>90284</b>			für Breite: 37,5 cm		<b>92224</b>		
für Breite: 45,0 cm		<b>90099</b>			für Breite: 45,0 cm		<b>91066</b>		
für Breite: 60,0 cm		<b>90450</b>			für Breite: 60,0 cm		<b>91067</b>		
für Breite: 75,0 cm		<b>90100</b>			für Breite: 75,0 cm		<b>91068</b>		
für Breite: 90,0 cm		<b>90101</b>			für Breite: 90,0 cm		<b>91069</b>		
<b>3,5-Raster Höhe</b>					<b>3,5-Raster Höhe</b>				
für Breite: 37,5 cm		<b>91615</b>			für Breite: 37,5 cm		<b>92229</b>		
für Breite: 45,0 cm		<b>91616</b>			für Breite: 45,0 cm		<b>92230</b>		
für Breite: 60,0 cm		<b>91617</b>			für Breite: 60,0 cm		<b>92231</b>		
für Breite: 75,0 cm		<b>91618</b>			für Breite: 75,0 cm		<b>92232</b>		
für Breite: 90,0 cm		<b>91619</b>			für Breite: 90,0 cm		<b>92233</b>		
<b>4-Raster Höhe</b>					<b>4-Raster Höhe</b>				
für Breite: 37,5 cm		<b>90151</b>			für Breite: 37,5 cm		<b>92234</b>		
für Breite: 45,0 cm		<b>90102</b>			für Breite: 45,0 cm		<b>91070</b>		
für Breite: 60,0 cm		<b>90103</b>			für Breite: 60,0 cm		<b>91071</b>		
für Breite: 75,0 cm		<b>90104</b>			für Breite: 75,0 cm		<b>91072</b>		
für Breite: 90,0 cm		<b>90105</b>			für Breite: 90,0 cm		<b>91073</b>		
<b>5-Raster Höhe</b>					<b>5-Raster Höhe</b>				
für Breite: 37,5 cm		<b>92211</b>			für Breite: 37,5 cm		<b>92240</b>		
für Breite: 45,0 cm		<b>90106</b>			für Breite: 45,0 cm		<b>92241</b>		
für Breite: 60,0 cm		<b>90107</b>			für Breite: 60,0 cm		<b>92242</b>		
für Breite: 75,0 cm		<b>90108</b>			für Breite: 75,0 cm		<b>92243</b>		
für Breite: 90,0 cm		<b>90109</b>			für Breite: 90,0 cm		<b>92244</b>		
<b>6-Raster Höhe</b>					<b>6-Raster Höhe</b>				
für Breite: 37,5 cm		<b>93458</b>			für Breite: 37,5 cm		<b>94063</b>		
für Breite: 45,0 cm		<b>90110</b>			für Breite: 45,0 cm		<b>92302</b>		
für Breite: 60,0 cm		<b>90451</b>			für Breite: 60,0 cm		<b>92303</b>		
für Breite: 75,0 cm		<b>90111</b>			für Breite: 75,0 cm		<b>92304</b>		
für Breite: 90,0 cm		<b>90112</b>			für Breite: 90,0 cm		<b>92305</b>		
					<div style="border: 1px solid black; width: 50px; height: 50px; margin: 0 auto;"></div> <p>Vitrinenrückwände in abweichender Ausführung (PG1 oder PG2) senkrecht <b>foliert</b> (Nachbildung) ohne Aufpreis</p> <p>Vitrinenrückwände senkrecht <b>furniert</b> gegen Aufpreis</p>				

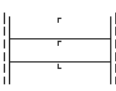
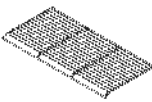
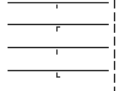
				Schubkasteneinteilung					
Beschreibung + Maße		Artikel	PG 1	PG 2	Beschreibung + Maße		Artikel	PG 1	PG 2
 <p>Bei Hängeelementen nicht möglich</p> <p>Komfort Tablarauszug kann nicht nachträglich eingebaut werden!</p> <p>Belastbarkeit 25,0 kg</p>	<p><b>Komfort Tablarauszug für 1-türige Korpuselemente</b> inkl. Antirutschmatte</p> <p><b>1,5-Raster Höhe</b> <b>für Tiefe: 39,3 cm</b> für Breite: 45,0 cm <b>93446</b> für Breite: 60,0 cm <b>93447</b></p> <p><b>für Tiefe: 48,9 cm</b> für Breite: 45,0 cm <b>93461</b> für Breite: 60,0 cm <b>93462</b></p> <p><b>2-Raster Höhe</b> <b>für Tiefe: 39,3 cm</b> für Breite: 45,0 cm <b>93449</b> für Breite: 60,0 cm <b>93450</b></p> <p><b>für Tiefe: 48,9 cm</b> für Breite: 45,0 cm <b>93464</b> für Breite: 60,0 cm <b>93465</b></p>				 <p><b>Grundausrüstung Schubkasten-Organisation</b> bestehend aus: 1 x Vollauszug 1 x Antirutschmatte</p> <p><b>für Tiefe: 35,0 cm</b> für Breite: 45,0 cm <b>91412</b> für Breite: 60,0 cm <b>91413</b> für Breite: 75,0 cm <b>91414</b> für Breite: 90,0 cm <b>91415</b> für Breite: 105,0 cm 52,5 cm (links und/oder rechts) à <b>94095</b> für Breite: 120,0 cm 60,0 cm (links und/oder rechts) à <b>94096</b> für Breite: 135,0 cm 67,5 cm (links und/oder rechts) à <b>94097</b></p> <p><b>für Tiefe: 39,3 cm</b> für Breite: 45,0 cm <b>91416</b> für Breite: 60,0 cm <b>91417</b> für Breite: 75,0 cm <b>91418</b> für Breite: 90,0 cm <b>91419</b> für Breite: 105,0 cm 52,5 cm (links und/oder rechts) à <b>93911</b> für Breite: 120,0 cm 60,0 cm (links und/oder rechts) à <b>93912</b> für Breite: 135,0 cm 67,5 cm (links und/oder rechts) à <b>93913</b></p> <p><b>für Tiefe: 48,9 cm</b> für Breite: 45,0 cm <b>91420</b> für Breite: 60,0 cm <b>91421</b> für Breite: 75,0 cm <b>91422</b> für Breite: 90,0 cm <b>91423</b> für Breite: 105,0 cm 52,5 cm (links und/oder rechts) à <b>93914</b> für Breite: 120,0 cm 60,0 cm (links und/oder rechts) à <b>93915</b> für Breite: 135,0 cm 67,5 cm (links und/oder rechts) à <b>93916</b></p>				
	 <p>Bei Hängeelementen nicht möglich</p> <p>Komfort Tablarauszug kann nicht nachträglich eingebaut werden!</p> <p>Belastbarkeit 25,0 kg</p>	<p><b>Komfort Tablarauszug für 2-türige Korpuselemente</b> inkl. Antirutschmatte</p> <p><b>1,5-Raster Höhe</b> <b>für Tiefe: 39,3 cm</b> für Breite: 75,0 cm <b>93452</b> für Breite: 90,0 cm <b>93453</b></p> <p><b>für Tiefe: 48,7 cm</b> für Breite: 75,0 cm <b>93467</b> für Breite: 90,0 cm <b>93468</b></p> <p><b>2-Raster Höhe</b> <b>für Tiefe: 39,3 cm</b> für Breite: 75,0 cm <b>93454</b> für Breite: 90,0 cm <b>93455</b></p> <p><b>für Tiefe: 48,7 cm</b> für Breite: 75,0 cm <b>93469</b> für Breite: 90,0 cm <b>93470</b></p>					 <p><b>Zusatzausrüstung Schubkasteneinteilung</b> Ausführung Magma</p> <p><b>für Tiefe: 35,0 cm</b> Breite: 17,4 cm (3 Fächer) <b>91170</b> Breite: 24,8 cm (3 Fächer) <b>91171</b></p> <p><b>für Tiefe: 39,3 cm</b> Breite: 17,4 cm (3 Fächer) <b>91168</b> Breite: 24,8 cm (3 Fächer) <b>91169</b></p> <p><b>für Tiefe: 48,9 cm</b> Breite: 17,4 cm (3 Fächer) <b>91184</b> Breite: 24,8 cm (3 Fächer) <b>91185</b></p> <p>Nur in Verbindung mit Grundausrüstung Schubkasten-Organisation möglich!</p> <p>Querstege der Schubkasteneinteilung nicht versetzbar</p> <p><b>Weitere Informationen siehe Prospekt „Zubehör im Detail“.</b></p>		



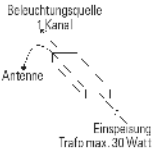

Beschreibung + Maße		Artikel	PG 1	PG 2	Beschreibung + Maße		Artikel	PG 1	PG 2
	<p><b>Stahleinlegeböden</b> schwarz (bei Elementen 2 bis 6 Raster)</p> <p><b>bei Nachkauf</b> <b>für Tiefe: 39,3 cm</b> für Breite: 45,0 cm <b>90432</b> für Breite: 60,0 cm <b>90433</b> für Breite: 75,0 cm <b>90434</b> für Breite: 90,0 cm <b>90435</b></p> <p><b>bei Austausch</b> <b>für Tiefe: 39,3 cm</b> für Breite: 45,0 cm <b>90596</b> für Breite: 60,0 cm <b>90597</b> für Breite: 75,0 cm <b>90598</b> für Breite: 90,0 cm <b>90599</b></p>					<p><b>Antirutschmatten</b> <b>für Zwischenbauböden</b> <b>Tiefe: 35,0 cm</b> für Breite: 30,0 cm <b>92697</b> für Breite: 37,5 cm <b>92049</b> für Breite: 45,0 cm <b>91176</b> für Breite: 60,0 cm <b>91177</b> für Breite: 75,0 cm <b>91178</b> für Breite: 90,0 cm <b>91179</b></p> <p><b>für Korpuselemente</b> <b>Tiefe: 39,3 cm</b> für Breite: 37,5 cm <b>92050</b> für Breite: 45,0 cm <b>90436</b> für Breite: 60,0 cm <b>90437</b> für Breite: 75,0 cm <b>90438</b> für Breite: 90,0 cm <b>90439</b></p> <p><b>für Korpuselemente</b> <b>Tiefe: 48,9 cm</b> für Breite: 37,5 cm <b>92051</b> für Breite: 45,0 cm <b>91180</b> für Breite: 60,0 cm <b>91181</b> für Breite: 75,0 cm <b>91182</b> für Breite: 90,0 cm <b>91183</b></p>			

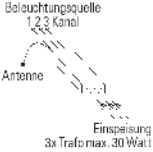
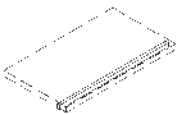
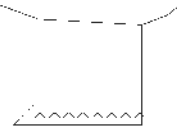
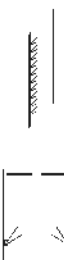
Zubehör Kleiderschränke

Beschreibung + Maße		Artikel	PG 1	PG 2	Beschreibung + Maße		Artikel	PG 1	PG 2
	<p><b>Innenschubkasten hinter Türen</b> <b>Zargentiefe 45,0 cm</b> inkl. Vollzug, Push to open und oberem Abdeckboden</p> <p>Ausführung Magma, Frontblende bei furnierten Kleiderschränken in Lack Weiß, bei lackierten Kleiderschränken in Korpusausführung, Einsetzbar auf Sockelboden oder frei hängend bis 1 R (zusätzlicher Holzeinlegeboden als unterer Abschluss empfohlen)</p>					<p><b>Innenspiegel</b> 115,6 cm x 34,5 cm für Kleiderschränke mit Griff</p>	<b>92934</b>		
	<p><b>2er Set Innenschubkasten (1R)</b> für Breite: 45,0 cm <b>92893</b> für Breite: 90,0 cm <b>92895</b></p>					<p><b>Schuhrost für Kleiderschränke</b> für Breite: 45,0 cm <b>93149</b> für Breite: 90,0 cm <b>93150</b>  max. Nutztiefe bei Schuhrosten 51,8 cm</p>			
	<p><b>3er Set Innenschubkasten (1,5R)</b> für Breite: 45,0 cm <b>92899</b> für Breite: 90,0 cm <b>92901</b></p>					<p><b>Krawattenhalter</b></p>	<b>90429</b>		
	<p><b>4er Set Innenschubkasten (2R)</b> für Breite: 45,0 cm <b>92905</b> für Breite: 90,0 cm <b>92907</b></p> <p>Bitte Einbauposition angeben!  (Innenschubkästen können nicht nachträglich eingebaut werden!)</p>								

Beschreibung + Maße		Artikel	PG 1	PG 2	Beschreibung + Maße		Artikel	PG 1	PG 2
	<b>5 Kanal Funk-Fernbedienung</b> (Sender)	<b>91197</b>				<b>LED-Strahler</b> inkl. Vorschaltgerät, Zuleitung und Fußschalter je Strahler ~2 Watt			
Weitere Informationen siehe Prospekt „Zubehör im Detail“.					Kabelkanal ist nicht enthalten, bitte ggf. zusätzlich bestellen.  Weitere Informationen zum Leuchtmittel siehe Prospekt „Zubehör im Detail“.				
					1er Set	<b>90489</b>			
					2er Set	<b>90490</b>			
					3er Set	<b>90491</b>			
					4er Set	<b>90492</b>			
					5er Set	<b>90493</b>			
	<b>1 Kanal Funk-Empfänger</b> (dimmbar) Empfänger für einen Schaltkreis – max. Leistung/Schaltkreis 30 Watt	<b>91198</b>				<b>Funklichtschalter (Set)</b> <b>bestehend aus:</b> 1 Sender (Tipschalter) und 1 Empfänger komplette Beleuchtung wird zusammen geschaltet	<b>90084</b>		
Weitere Informationen siehe Prospekt „Zubehör im Detail“.					<b>zusätzlicher Empfänger</b> wird benötigt, um getrennt stehende Kombinationen zusammen zu schalten  <b>zusätzlicher Sender (Tipschalter)</b> wird benötigt, um von verschiedenen Standorten schalten zu können				
							<b>90085</b>		
							<b>90086</b>		
	<b>3 Kanal Funk-Empfänger</b> (dimmbar) Empfänger für drei Schaltkreise – max. Leistung/Schaltkreis 30 Watt – optimal geeignet für die Ansteuerung verschiedener Lichtquellen innerhalb einer Wohnwand – bei Einzelmöbelzusammen- stellungen Kabelverlegung beachten (die Einspeisung erfolgt zentral, entsprechende Verkabelung von dem zentralen Punkt ausgehend)	<b>91199</b>				<b>LED-Gerätenischenbeleuchtung</b> inkl. Vorschaltgerät, Zuleitung und Fußschalter  <b>Tiefe: 48,9 cm</b> für Breite: 60,0 cm, ~ 3 Watt für Breite: 75,0 cm, ~ 4 Watt für Breite: 90,0 cm, ~ 4 Watt  Möglich bei Elementen: – 31063 / 31064 / 31065 – 33811 / 33812 / 33813 – 31101 / 31102 / 31103 – 31104 / 31105 / 31106	<b>91190</b> <b>91191</b> <b>91192</b>		
Weitere Informationen siehe Prospekt „Zubehör im Detail“.					Weitere Informationen zum Leuchtmittel siehe Prospekt „Zubehör im Detail“.				
	<b>LED-Hängeelementbeleuchtung</b> inkl. Vorschaltgerät, Zuleitung und Fußschalter  Breite: 37,5 cm ~2 Watt Breite: 45,0 cm ~2 Watt Breite: 60,0 cm ~3 Watt Breite: 75,0 cm ~4 Watt Breite: 90,0 cm ~4 Watt Breite: 105,0 cm ~5 Watt Breite: 120,0 cm ~6 Watt Breite: 135,0 cm ~6 Watt Breite: 150,0 cm ~7 Watt Breite: 165,0 cm ~8 Watt Breite: 180,0 cm ~8 Watt Breite: 195,0 cm ~9 Watt Breite: 210,0 cm ~10 Watt Breite: 225,0 cm ~11 Watt Breite: 240,0 cm ~11 Watt Breite: 255,0 cm, ~12 Watt Breite: 270,0 cm ~13 Watt	<b>91995H</b> <b>90827H</b> <b>90051H</b> <b>90052H</b> <b>90053H</b> <b>90054H</b> <b>90055H</b> <b>90056H</b> <b>90057H</b> <b>90058H</b> <b>90059H</b> <b>90060H</b> <b>90061H</b> <b>90062H</b> <b>90063H</b> <b>91200H</b> <b>91201H</b>				<b>Indirekte LED-Korpusbeleuchtung</b> (2er Set) montiert in den Korpusseiten inkl. Vorschaltgerät, Zuleitung und Fußschalter  1,5 Raster ~8 Watt 2 Raster ~11 Watt 2,5 Raster ~13 Watt 3 Raster ~16 Watt 3,5 Raster ~20 Watt 4 Raster ~21 Watt 5 Raster ~24 Watt 6 Raster ~27 Watt  Die Beleuchtung ist entsprechend der Glas- einsatzhöhe zu wählen.  In Kombination mit Holzboden- beleuchtung, Glaskanten- beleuchtung oder Glasboden- beleuchtung nicht möglich.  Weitere Informationen zum Leuchtmittel siehe Prospekt „Zubehör im Detail“.	<b>92465</b> <b>92466</b> <b>92467</b> <b>92468</b> <b>92469</b> <b>92470</b> <b>92472</b> <b>92474</b>		
Weitere Informationen zum Leuchtmittel siehe Prospekt „Zubehör im Detail“.									

Zubehör

Beschreibung + Maße		Artikel	PG 1	PG 2	Beschreibung + Maße		Artikel	PG 1	PG 2
	<b>LED-Glasbodenbeleuchtung (Indirekt)</b> inkl. Vorschaltgerät, Zuleitung und Fußschalter					<b>LED-Glaskantenbeleuchtung (Line)</b> inkl. Vorschaltgerät, Zuleitung und Fußschalter			
	1er Set für Breite: 37,5 cm ~3 Watt	<b>93985</b>				1er Set für Breite: 37,5 cm ~3 Watt	<b>90132</b>		
	1er Set für Breite: 45,0 cm ~3 Watt	<b>93986</b>				1er Set für Breite: 45,0 cm ~3 Watt	<b>90494</b>		
	1er Set für Breite: 60,0 cm ~4 Watt	<b>93988</b>				1er Set für Breite: 60,0 cm ~4 Watt	<b>90499</b>		
	1er Set für Breite: 75,0 cm ~5 Watt	<b>93989</b>				1er Set für Breite: 75,0 cm ~5 Watt	<b>90521</b>		
	1er Set für Breite: 90 cm ~6 Watt	<b>93990</b>				1er Set für Breite: 90,0 cm ~6 Watt	<b>90087</b>		
Bitte pro auszustattendem Element je ein Set verwenden!	2er Set für Breite: 37,5 cm ~5 Watt	<b>93991</b>			Bitte pro auszustattendem Element je ein Set verwenden!	2er Set für Breite: 37,5 cm ~5 Watt	<b>90133</b>		
	2er Set für Breite: 45,0 cm ~5 Watt	<b>93992</b>				2er Set für Breite: 45,0 cm ~5 Watt	<b>90495</b>		
	2er Set für Breite: 60,0 cm ~8 Watt	<b>93994</b>				2er Set für Breite: 60,0 cm ~8 Watt	<b>90500</b>		
	2er Set für Breite: 75,0 cm ~10 Watt	<b>93995</b>				2er Set für Breite: 75,0 cm ~10 Watt	<b>90088</b>		
	2er Set für Breite: 90,0 cm ~12 Watt	<b>93996</b>				2er Set für Breite: 90,0 cm ~12 Watt	<b>90089</b>		
	3er Set für Breite: 37,5 cm ~7 Watt	<b>93997</b>				3er Set für Breite: 37,5 cm ~7 Watt	<b>90134</b>		
	3er Set für Breite: 45,0 cm ~8 Watt	<b>93998</b>				3er Set für Breite: 45,0 cm ~8 Watt	<b>90496</b>		
	3er Set für Breite: 60,0 cm ~11 Watt	<b>94000</b>				3er Set für Breite: 60,0 cm ~11 Watt	<b>90501</b>		
	3er Set für Breite: 75,0 cm ~15 Watt	<b>94001</b>				3er Set für Breite: 75,0 cm ~15 Watt	<b>90090</b>		
	3er Set für Breite: 90,0 cm ~18 Watt	<b>94002</b>				3er Set für Breite: 90,0 cm ~18 Watt	<b>90091</b>		
	4er Set für Breite: 37,5 cm ~9 Watt	<b>94003</b>				4er Set für Breite: 37,5 cm ~9 Watt	<b>8950</b>		
	4er Set für Breite: 45,0 cm ~10 Watt	<b>94004</b>				4er Set für Breite: 45,0 cm ~10 Watt	<b>90497</b>		
	4er Set für Breite: 60,0 cm ~15 Watt	<b>94006</b>				4er Set für Breite: 60,0 cm ~15 Watt	<b>90502</b>		
	4er Set für Breite: 75,0 cm ~20 Watt	<b>94007</b>				4er Set für Breite: 75,0 cm ~20 Watt	<b>90092</b>		
	4er Set für Breite: 90,0 cm ~24 Watt	<b>94008</b>				4er Set für Breite: 90,0 cm ~24 Watt	<b>90093</b>		
	5er Set für Breite: 37,5 cm ~11 Watt	<b>94009</b>				5er Set für Breite: 37,5 cm ~11 Watt	<b>8951</b>		
	5er Set für Breite: 45,0 cm ~12 Watt	<b>94010</b>				5er Set für Breite: 45,0 cm ~12 Watt	<b>90498</b>		
Weitere Informationen zum Leuchtmittel siehe Prospekt „Zubehör im Detail“.	5er Set für Breite: 60,0 cm ~18 Watt	<b>94012</b>			Weitere Informationen zum Leuchtmittel siehe Prospekt „Zubehör im Detail“.	5er Set für Breite: 60,0 cm ~18 Watt	<b>90503</b>		
	5er Set für Breite: 75,0 cm ~24 Watt	<b>94013</b>				5er Set für Breite: 75,0 cm ~24 Watt	<b>90094</b>		
	5er Set für Breite: 90,0 cm ~29 Watt	<b>94014</b>				5er Set für Breite: 90,0 cm ~29 Watt	<b>90095</b>		
	<b>LED-Glaskantenbeleuchtung (Point)</b> inkl. Vorschaltgerät, Zuleitung und Fußschalter					<b>LED-Holzbodenbeleuchtung</b> inkl. Vorschaltgerät, Zuleitung und Fußschalter			
	1er Set für Breite: 37,5 cm ~3 Watt	<b>91001</b>				<b>für Vitrinen</b> (Holzboden nicht verstellbar, keine Spiegelrückwand möglich!)			
	1er Set für Breite: 45,0 cm ~3 Watt	<b>91002</b>				Breite: 37,5 cm ~3 Watt	<b>90505</b>		
	1er Set für Breite: 60,0 cm ~3 Watt	<b>91003</b>				Breite: 45,0 cm ~3 Watt	<b>90506</b>		
	1er Set für Breite: 75,0 cm ~3 Watt	<b>91004</b>				Breite: 60,0 cm ~4 Watt	<b>90507</b>		
	1er Set für Breite: 90,0 cm ~3 Watt	<b>91005</b>				Breite: 75,0 cm ~5 Watt	<b>90508</b>		
Bitte pro auszustattendem Element je ein Set verwenden!	2er Set für Breite: 37,5 cm ~6 Watt	<b>91006</b>				für Breite: 90,0 cm ~6 Watt	<b>90509</b>		
	2er Set für Breite: 45,0 cm ~6 Watt	<b>91007</b>				<b>für offene Korpusregale</b> (Holzboden nicht verstellbar, keine Spiegelrückwand möglich!)			
	2er Set für Breite: 60,0 cm ~6 Watt	<b>91008</b>				Breite: 45,0 cm, ~3 Watt	<b>8058</b>		
	2er Set für Breite: 75,0 cm ~6 Watt	<b>91009</b>				Breite: 60,0 cm ~4 Watt	<b>8059</b>		
	2er Set für Breite: 90,0 cm ~6 Watt	<b>91010</b>				Breite: 75,0 cm ~5 Watt	<b>8060</b>		
	3er Set für Breite: 37,5 cm ~9 Watt	<b>91011</b>							
	3er Set für Breite: 45,0 cm ~9 Watt	<b>91012</b>							
	3er Set für Breite: 60,0 cm ~9 Watt	<b>91013</b>							
	3er Set für Breite: 75,0 cm ~9 Watt	<b>91014</b>							
	3er Set für Breite: 90,0 cm ~9 Watt	<b>91015</b>							
	4er Set für Breite: 37,5 cm ~11 Watt	<b>8143</b>							
	4er Set für Breite: 45,0 cm ~11 Watt	<b>91016</b>							
	4er Set für Breite: 60,0 cm ~11 Watt	<b>91017</b>							
	4er Set für Breite: 75,0 cm ~11 Watt	<b>91018</b>							
	4er Set für Breite: 90,0 cm ~11 Watt	<b>91019</b>							
	5er Set für Breite: 37,5 cm ~14 Watt	<b>8144</b>							
	5er Set für Breite: 45,0 cm ~14 Watt	<b>91020</b>							
	5er Set für Breite: 60,0 cm ~14 Watt	<b>91021</b>							
Weitere Informationen zum Leuchtmittel siehe Prospekt „Zubehör im Detail“.	5er Set für Breite: 75,0 cm ~14 Watt	<b>91022</b>			Weitere Informationen zum Leuchtmittel siehe Prospekt „Zubehör im Detail“.				
	5er Set für Breite: 90,0 cm ~14 Watt	<b>91023</b>							

## Individualanfertigungen

<p><b>Breiten-, Höhen- und Tiefenkürzungen</b>          Holztürenelemente ohne Schubkästen (Mindestmaße: B: 25,0 cm T: 25,0 cm / mit Füßen T: 30,0 cm H: 1 Raster)          Bei Glastürenelementen ohne Schubkästen nur Tiefenkürzung möglich (Mindestmaß: T:30,0 cm)          Bei FSS-Elementen nicht möglich!          Breitenkürzung bei gerundeten Fronten nicht möglich!          Tiefenkürzung Unterteile nur auf 39,3 cm und 48,9 cm möglich</p> <p><b>Nach hinten überstehende Abdeckplatten (für Korpuselemente)</b>          max. Überstand nach hinten 16 cm bei Tiefe 39,3 cm          max. Überstand nach hinten 6 cm bei Tiefe 48,9 cm          Bei Unterteilen nicht möglich!          (Wandbefestigung nicht möglich)</p>	+ 30 %
<p><b>Breiten-, Höhen- und Tiefenkürzungen</b>          Wange (nur Tiefenkürzung bis max. 20,0 cm, Höhenkürzung siehe Artikel)          Zwischenbauböden</p>	+ 25 %
<p><b>Durchgehende Lochreihe bei Korpussen</b>          pro Korpus</p>	Innenkorpus Artikel-Nr. <b>90065</b> Außenkorpus Artikel-Nr. <b>90049</b>
<p><b>Raumteilerausführung (für Wangensysteme)</b>          Wange          Zwischenbauböden, Sockelböden          Abdeckblätter (in Verbindung mit Deckenverspannern nicht möglich)          (Zwischenbauhängeelemente und Schubkasteneinsätze von hinten fest verblendet)          Bitte beachten Sie, dass bei Raumteiler-Regalen eine Deckenverspannung notwendig ist (Mehrpreis bitte berechnen). Sollte die Planung keine Deckenverspannung ermöglichen, ist für eine ausreichende Standsicherheit (Wandbefestigung) bauseits zu sorgen.          Beleuchtung nicht möglich.</p>	+ 50 %
<p><b>Raumteilerausführung (für Korpuselemente)</b></p> <p><b>Holztüren/Schubkästen/Klappen/Auszüge:</b>          – Rückseitige, feste Verblendung mit durchgehender Tür (ohne Griff).          – Ab Breite 75,0 cm werden geteilte Türblenden eingesetzt.</p> <p><b>Vitrintüren</b> (nur eintürige Elemente / nur Tiefe 39,3 cm + Wangenelemente):          – Rückseitige, feste Verblendung mit durchgehenden Glastüren (ohne Griff).          – Bei Holz-/Glaskombinationen wird der anteilige Schubkasten- oder Türenbereich mit einer Holztür (ohne Griff) verblendet.          – Beleuchtung nur mit LED-Strahler möglich.</p> <p>Korpusraumteilerlösungen sind bis 2 Raster möglich. Ab 2 Raster ist für eine ausreichende Standsicherheit (Wandbefestigung) bauseits zu sorgen.</p> <p><b>Blendmaterial</b>          zur bauseitigen Verwendung, Kantenbearbeitung ohne Aufpreis          19 mm stark, einseitig furniert          (Bitte geben Sie die ggf. zu bearbeitenden Kanten an)</p> <p style="text-align: right;">Preis/m<sup>2</sup>          Mindestpreis je Blende          Artikel-Nr. <b>90292</b></p> <p><b>Schreibplatte</b> zur bauseitigen Montage          29 mm stark, beidseitig furniert          inkl. Kantenbearbeitung (eine Längskante profiliert, die anderen Kanten gerade)</p> <p style="text-align: right;">Preis/m<sup>2</sup>          Mindestpreis je Platte          Artikel-Nr. <b>90293</b></p> <p><b>Wangenhängebeschlag</b>          für nicht bodenstehende Wangen, Aufsatzwangen und Wangenlösungen im Überbau - max. Wangenhöhe 4 Raster          max. Belastung/Beschlag 65 kg</p> <p style="text-align: right;">Artikel-Nr. <b>90996</b></p>	+ 50 %
<p><b>Wandhängebeschlag</b>          für Zwischenbauböden ab Breite 60,0 cm in Verbindung mit Hängeelementen.          max. Belastung/Beschlag 15kg</p> <p style="text-align: right;">Artikel-Nr. <b>90164</b></p> <p><b>Zylinderschloß</b>          Ausstattung von Holztüren mit Zylinderschlössern          (werden mehrere Schlösser innerhalb einer Kommission benötigt, haben diese grundsätzlich die gleiche Schließung)</p> <p style="text-align: right;">Artikel-Nr. <b>90041</b></p>	

weitere Individualanfertigungen auf Anfrage -

## Hochglanz-Aufpreis Tabelle

Sideboard / Highboard / Vitrine

Die Tabelle A und B wird nur bei Vorschlägen aus der Preistypenliste genutzt.  
Bei freien Planungen und einzelnen Bauteilen bitte Tabelle C und D verwenden.**Tabelle A** Front in Hochglanz

Raster Höhe bis	Gesamtbreite		Gesamtbreite		Gesamtbreite		Gesamtbreite		Gesamtbreite		Gesamtbreite	
	bis 120,0 cm		bis 135,0 cm		bis 150,0 cm		bis 165,0 cm		bis 180,0 cm		bis 195,0 cm	
	Artikel	Aufpreis	Artikel	Aufpreis	Artikel	Aufpreis	Artikel	Aufpreis	Artikel	Aufpreis	Artikel	Aufpreis
1R	<b>91623</b>		<b>91630</b>		<b>91637</b>		<b>91644</b>		<b>91651</b>		<b>91658</b>	
2R	<b>91624</b>		<b>91631</b>		<b>91638</b>		<b>91645</b>		<b>91652</b>		<b>91659</b>	
3R	<b>91625</b>		<b>91632</b>		<b>91639</b>		<b>91646</b>		<b>91653</b>		<b>91660</b>	
4R	<b>91626</b>		<b>91633</b>		<b>91640</b>		<b>91647</b>		<b>91654</b>		<b>91661</b>	
5R	<b>91627</b>		<b>91634</b>		<b>91641</b>		<b>91648</b>		<b>91655</b>		<b>91662</b>	
6R	<b>91628</b>		<b>91635</b>		<b>91642</b>		<b>91649</b>		<b>91656</b>		<b>91663</b>	

Raster Höhe bis	Gesamtbreite		Gesamtbreite		Gesamtbreite		Gesamtbreite		Gesamtbreite	
	bis 210,0 cm		bis 225,0 cm		bis 240,0 cm		bis 255,0 cm		bis 270,0 cm	
	Artikel	Aufpreis	Artikel	Aufpreis	Artikel	Aufpreis	Artikel	Aufpreis	Artikel	Aufpreis
1R	<b>91665</b>		<b>91672</b>		<b>91679</b>		<b>91847</b>		<b>91854</b>	
2R	<b>91666</b>		<b>91673</b>		<b>91680</b>		<b>91848</b>		<b>91855</b>	
3R	<b>91667</b>		<b>91674</b>		<b>91681</b>		<b>91849</b>		<b>91856</b>	
4R	<b>91668</b>		<b>91675</b>		<b>91682</b>		<b>91850</b>		<b>91857</b>	
5R	<b>91669</b>		<b>91676</b>		<b>91683</b>		<b>91851</b>		<b>91858</b>	
6R	<b>91670</b>		<b>91677</b>		<b>91684</b>		<b>91852</b>		<b>91859</b>	

**Tabelle B** Korpus und Front in Hochglanz

Raster Höhe bis	Gesamtbreite		Gesamtbreite		Gesamtbreite		Gesamtbreite		Gesamtbreite		Gesamtbreite	
	bis 120,0 cm		bis 135,0 cm		bis 150,0 cm		bis 165,0 cm		bis 180,0 cm		bis 195,0 cm	
	Artikel	Aufpreis	Artikel	Aufpreis	Artikel	Aufpreis	Artikel	Aufpreis	Artikel	Aufpreis	Artikel	Aufpreis
1R	<b>91686</b>		<b>91693</b>		<b>91700</b>		<b>91707</b>		<b>91714</b>		<b>91721</b>	
2R	<b>91687</b>		<b>91694</b>		<b>91701</b>		<b>91708</b>		<b>91715</b>		<b>91722</b>	
3R	<b>91688</b>		<b>91695</b>		<b>91702</b>		<b>91709</b>		<b>91716</b>		<b>91723</b>	
4R	<b>91689</b>		<b>91696</b>		<b>91703</b>		<b>91710</b>		<b>91717</b>		<b>91724</b>	
5R	<b>91690</b>		<b>91697</b>		<b>91704</b>		<b>91711</b>		<b>91718</b>		<b>91725</b>	
6R	<b>91691</b>		<b>91698</b>		<b>91705</b>		<b>91712</b>		<b>91719</b>		<b>91726</b>	

Raster Höhe bis	Gesamtbreite		Gesamtbreite		Gesamtbreite		Gesamtbreite		Gesamtbreite	
	bis 210,0 cm		bis 225,0 cm		bis 240,0 cm		bis 255,0 cm		bis 270,0 cm	
	Artikel	Aufpreis	Artikel	Aufpreis	Artikel	Aufpreis	Artikel	Aufpreis	Artikel	Aufpreis
1R	<b>91728</b>		<b>91735</b>		<b>91742</b>		<b>91861</b>		<b>91868</b>	
2R	<b>91729</b>		<b>91736</b>		<b>91743</b>		<b>91862</b>		<b>91869</b>	
3R	<b>91730</b>		<b>91737</b>		<b>91744</b>		<b>91863</b>		<b>91870</b>	
4R	<b>91731</b>		<b>91738</b>		<b>91745</b>		<b>91864</b>		<b>91871</b>	
5R	<b>91732</b>		<b>91739</b>		<b>91746</b>		<b>91865</b>		<b>91872</b>	
6R	<b>91733</b>		<b>91740</b>		<b>91747</b>		<b>91866</b>		<b>91873</b>	

## Hochglanz-Aufpreis Tabelle

Korpuselement

Aufpreis muss pro Element oder je Bauteil berechnet werden!

**Tabelle C** Front in Hochglanz

Raster Höhe bis	Rasterbreite bis 45,0 cm		Rasterbreite bis 60,0 cm		Rasterbreite bis 75,0 cm		Rasterbreite bis 90,0 cm		Rasterbreite bis 105,0 cm	
	Artikel	Aufpreis	Artikel	Aufpreis	Artikel	Aufpreis	Artikel	Aufpreis	Artikel	Aufpreis
	0,5R	<b>92386</b>		<b>92387</b>		<b>92388</b>		<b>92389</b>		<b>92390</b>
1R	<b>91210</b>		<b>91217</b>		<b>91224</b>		<b>91231</b>		<b>91238</b>	
2R	<b>91211</b>		<b>91218</b>		<b>91225</b>		<b>91232</b>		<b>91239</b>	
3R	<b>91212</b>		<b>91219</b>		<b>91226</b>		<b>91233</b>		<b>91240</b>	
4R	<b>91213</b>		<b>91220</b>		<b>91227</b>		<b>91234</b>		<b>91773</b>	
5R	<b>91214</b>		<b>91221</b>		<b>91228</b>		<b>91235</b>		<b>91774</b>	
6R	<b>91215</b>		<b>91222</b>		<b>91229</b>		<b>91236</b>		<b>91775</b>	

Raster Höhe bis	Rasterbreite bis 120,0 cm / Eckelemente		Rasterbreite bis 135,0 cm		Rasterbreite bis 150,0 cm	
	Artikel	Aufpreis	Artikel	Aufpreis	Artikel	Aufpreis
	0,5R	<b>92391</b>		<b>92392</b>		<b>92393</b>
1R	<b>91241</b>		<b>91248</b>		<b>91781</b>	
2R	<b>91242</b>		<b>91249</b>		<b>91782</b>	
3R	<b>91243</b>		<b>91250</b>		<b>91783</b>	
4R	<b>91244</b>		<b>91777</b>		<b>91784</b>	
5R	<b>91245</b>		<b>91778</b>		<b>91785</b>	
6R	<b>91246</b>		<b>91779</b>		<b>91786</b>	

**Tabelle D** Korpis und Front in Hochglanz

Raster Höhe bis	Rasterbreite bis 45,0 cm		Rasterbreite bis 60,0 cm		Rasterbreite bis 75,0 cm		Rasterbreite bis 90,0 cm		Rasterbreite bis 105,0 cm	
	Artikel	Aufpreis	Artikel	Aufpreis	Artikel	Aufpreis	Artikel	Aufpreis	Artikel	Aufpreis
	1R	<b>91251</b>		<b>91258</b>		<b>91265</b>		<b>91272</b>		<b>91279</b>
2R	<b>91252</b>		<b>91259</b>		<b>91266</b>		<b>91273</b>		<b>91280</b>	
3R	<b>91253</b>		<b>91260</b>		<b>91267</b>		<b>91274</b>		<b>91281</b>	
4R	<b>91254</b>		<b>91261</b>		<b>91268</b>		<b>91275</b>		<b>91802</b>	
5R	<b>91255</b>		<b>91262</b>		<b>91269</b>		<b>91276</b>		<b>91803</b>	
6R	<b>91256</b>		<b>91263</b>		<b>91270</b>		<b>91277</b>		<b>91804</b>	

Raster Höhe bis	Rasterbreite bis 120,0 cm / Eckelemente		Rasterbreite bis 135,0 cm		Rasterbreite bis 150,0 cm	
	Artikel	Aufpreis	Artikel	Aufpreis	Artikel	Aufpreis
	1R	<b>91282</b>		<b>91289</b>		<b>91810</b>
2R	<b>91283</b>		<b>91290</b>		<b>91811</b>	
3R	<b>91284</b>		<b>91291</b>		<b>91812</b>	
4R	<b>91285</b>		<b>91806</b>		<b>91813</b>	
5R	<b>91286</b>		<b>91807</b>		<b>91814</b>	
6R	<b>91287</b>		<b>91808</b>		<b>91815</b>	

– offene Fächer innen in matt



Hochglanz-Aufpreis Tabelle

**Tabelle E** Wandbord (nur Rückwand)

Breite	Artikel	Aufpreis
60,0 cm	<b>91306</b>	
75,0 cm	<b>91307</b>	
90,0 cm	<b>91308</b>	
105,0 cm	<b>91309</b>	
120,0 cm	<b>91310</b>	
135,0 cm	<b>91311</b>	
150,0 cm	<b>91312</b>	
165,0 cm	<b>91313</b>	
180,0 cm	<b>91314</b>	
195,0 cm	<b>91315</b>	
210,0 cm	<b>91316</b>	
225,0 cm	<b>91317</b>	
240,0 cm	<b>91318</b>	
255,0 cm	<b>91831</b>	
270,0 cm	<b>92700</b>	

**Tabelle F** Wandspiegelleisten (Set)

Breite	Artikel	Aufpreis
45,0 cm	<b>91996</b>	
60,0 cm	<b>91832</b>	
75,0 cm	<b>91833</b>	
90,0 cm	<b>91834</b>	
105,0 cm	<b>91835</b>	
120,0 cm	<b>91836</b>	
135,0 cm	<b>91837</b>	
150,0 cm	<b>91839</b>	
165,0 cm	<b>91840</b>	
180,0 cm	<b>91841</b>	
195,0 cm	<b>91842</b>	
210,0 cm	<b>91843</b>	
225,0 cm	<b>91844</b>	
240,0 cm	<b>91845</b>	
255,0 cm	<b>91846</b>	

**Tabelle G** Sockelleisten

Der Aufpreis ist pro durchgehender Sockelleiste zu berechnen

Breite	Artikel	Aufpreis
45,0 cm	<b>92402</b>	
60,0 cm	<b>91926</b>	
75,0 cm	<b>91927</b>	
90,0 cm	<b>91928</b>	
105,0 cm	<b>91929</b>	
120,0 cm / Eckelemente	<b>91930</b>	
135,0 cm	<b>91931</b>	
150,0 cm	<b>91932</b>	
165,0 cm	<b>91933</b>	
180,0 cm	<b>91934</b>	
195,0 cm	<b>91935</b>	
210,0 cm	<b>91936</b>	
225,0 cm	<b>91937</b>	
240,0 cm	<b>91938</b>	
255,0 cm	<b>91939</b>	
270,0 cm	<b>92403</b>	

**Tabelle H** Abdeckblätter

- der Aufpreis ist pro durchgehendem Abdeckblatt zu berechnen
- bei Hängenelementen ist der Aufpreis 2x zu berechnen (oberes und unteres Abdeckblatt)

Rasterbreite bis	Tiefe bis 39,3 cm		Tiefe bis 48,9 cm		Tiefe bis 62,2 cm	
	Artikel	Aufpreis	Artikel	Aufpreis	Artikel	Aufpreis
45,0 cm	<b>92057</b>		<b>92058</b>		<b>92059</b>	
60,0 cm	<b>92060</b>		<b>92061</b>		<b>92062</b>	
75,0 cm	<b>92063</b>		<b>92064</b>		<b>92065</b>	
90,0 cm	<b>92066</b>		<b>92067</b>		<b>92068</b>	
105,0 cm	<b>92069</b>		<b>92070</b>		<b>92071</b>	
120,0 cm / Eckelemente	<b>92072</b>		<b>92073</b>		<b>92074</b>	
135,0 cm	<b>92075</b>		<b>92076</b>		<b>92077</b>	
150,0 cm	<b>92078</b>		<b>92079</b>		<b>92080</b>	
165,0 cm	<b>92081</b>		<b>92082</b>		<b>92083</b>	
180,0 cm	<b>92084</b>		<b>92085</b>		<b>92086</b>	
195,0 cm	<b>92087</b>		<b>92088</b>		<b>92089</b>	
210,0 cm	<b>92090</b>		<b>92091</b>		<b>92092</b>	
225,0 cm	<b>92093</b>		<b>92094</b>		<b>92095</b>	
240,0 cm	<b>92096</b>		<b>92097</b>		<b>92098</b>	
255,0 cm	<b>92099</b>		<b>92100</b>		<b>92101</b>	
270,0 cm	<b>92102</b>		<b>92103</b>		<b>92104</b>	