

# Schranksystem Horizont 100

## Programm-Übersicht



### Drehtüren-Planungsschränke

Höhe: **197/223/240 cm**

Tiefe/Nutztiefe: **44/40 62/58 cm**

Breite: **30-120 cm**

### Faltdüren-Planungsschränke

Höhe: **197/223/240 cm**

Tiefe/Nutztiefe: **44/40 62/58 cm**

Breite: **60-200 cm**

### Alle Schubkästen mit Vollauszug

### Rückwände in Stärke 5 mm

### Schrank-Innenausstattung und Beleuchtungen im Programm ZUBEHÖR

Passende **Betten** und **Beimöbel** in den Programmen **concept me 500/510**, **SONYO**, **SONYO+**, **concept me 700** und **ALEGRO2**

### Maßanfertigung möglich:

- Tiefenkürzung
- Höhenkürzung
- Breitenkürzung
- Seitliche Abschrägung
- Rückseitige Abschrägung
- Rückseitiger Ausschnitt

## Inhalts-Übersicht:

### Programm-Übersicht

- Farben	Seite	2
- Griffe	Seite	3-4
- Planungshinweise	Seite	5

### Dreh-/Faltdüren-Planungsschränke

- Höhe 197 cm	Seite	6-28
- Höhe 223 cm	Seite	29-58
- Höhe 240 cm	Seite	59-88

<b>Aufsatzschränke</b>	Seite	89-96
------------------------	-------	-------

<b>Maßanfertigung</b>	Seite	97-108
-----------------------	-------	--------

**Drehtüren-Planungsschränke**Höhe: **197/223/240 cm**Tiefe/Nutztiefe: **44/40 62/58 cm**Breite: **30-120 cm****Falttören-Planungsschränke**Höhe: **197/223/240 cm**Tiefe/Nutztiefe: **44/40 62/58 cm**Breite: **60-200 cm****Alle Schubkästen mit Vollauszug****Rückwände in Stärke 5 mm****Schränk-Innenausstattung und Beleuchtungen im Programm ZUBEHÖR****Maßanfertigung möglich:**

- Tiefenkürzung
- Höhenkürzung
- Breitenkürzung
- Seitliche Abschrägung
- Rückseitige Abschrägung
- Rückseitiger Ausschnitt

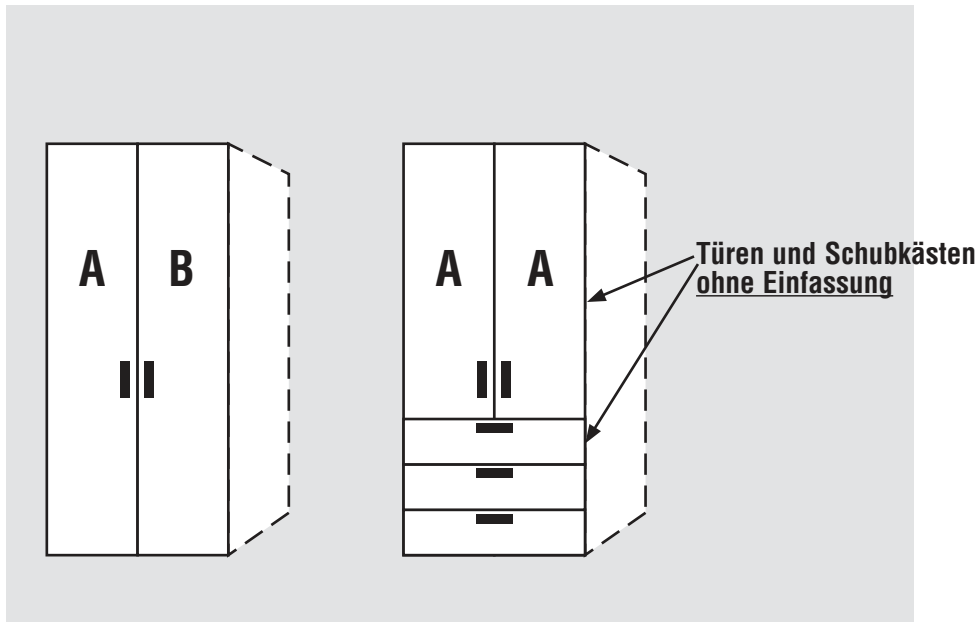

1.+2. Farbe der Türen A und Farbe der Türen B wählen:	3. Farbe der Schubkästen wählen:	4. Korpusfarbe wählen:
<b>Preisgruppe PG 1 - Dekore</b> <b>P9</b> Polarweiß <b>S9</b> Seidengrau <b>Y1</b> Terra matt <b>L1</b> Basalt <b>J9</b> Sibiu-Lärche-Nachbildung <b>Q9</b> Jackson-Eiche-Nachbildung <b>M1</b> Sonoma-Eiche-Nachbildung <b>E9</b> Eiche-Nachbildung silbergrau <b>A1</b> Macadamia-Nussbaum-Nachbildung <b>C9</b> Eiche-Nachbildung dark chocolate  <b>Preisgruppe PG 2 - Kristallspiegel</b> <b>G79</b> Kristallspiegel*  <b>Preisgruppe PG 3 - Gläser &amp; Grauspiegel</b> <b>G28</b> Weißglas* <b>G71</b> Glas Seidengrau* <b>G76</b> Fangoglas* <b>G98</b> Basaltglas* <b>G57</b> Grauspiegel*  <b>Preisgruppe PG 5 - Hochglanz</b> <b>G23</b> Hochglanz weiß <b>G25</b> Hochglanz magnolia	<b>Preisgruppe PG 1 - Dekore</b> <b>P9</b> Polarweiß <b>S9</b> Seidengrau <b>Y1</b> Terra matt <b>L1</b> Basalt <b>J9</b> Sibiu-Lärche-Nachbildung <b>Q9</b> Jackson-Eiche-Nachbildung <b>M1</b> Sonoma-Eiche-Nachbildung <b>E9</b> Eiche-Nachbildung silbergrau <b>A1</b> Macadamia-Nussbaum-Nachbildung <b>C9</b> Eiche-Nachbildung dark chocolate  <b>Preisgruppe PG 3 - Gläser &amp; Grauspiegel</b> <b>G28</b> Weißglas* <b>G71</b> Glas Seidengrau* <b>G76</b> Fangoglas* <b>G98</b> Basaltglas* <b>G57</b> Grauspiegel*  <b>Preisgruppe PG 5 - Hochglanz</b> <b>G23</b> Hochglanz weiß <b>G25</b> Hochglanz magnolia	<b>5. Innenfarbe wählen:</b> <b>P9</b> Polarweiß <b>S9</b> Seidengrau <b>Y1</b> Terra matt <b>L1</b> Basalt <b>J9</b> Sibiu-Lärche-Nachbildung <b>Q9</b> Jackson-Eiche-Nachbildung <b>M1</b> Sonoma-Eiche-Nachbildung <b>E9</b> Eiche-Nachbildung silbergrau <b>A1</b> Macadamia-Nussbaum-Nachbildung <b>C9</b> Eiche-Nachbildung dark chocolate  <b>Z1</b> Birke-Nachbildung* <b>X1</b> Leinenoptik Twist  *Auch bei Auswahl der Innenfarbe Birke-Nachbildung werden die Schubkästen mit Innenfarbe Leinenoptik Twist geliefert.
*Bei Auswahl der <u>Türen und Schubkästen mit Glasauflage</u> wird das Trägermaterial in <u>farblich passendem Dekor</u> geliefert. Bei Auswahl der <u>Türen und Schubkästen mit Spiegelauflage</u> wird das Trägermaterial in <u>Korpusfarbe</u> geliefert.		<b>6. Griffausführung und Grifffarbe wählen:</b>  Griffauswahl siehe nächste Seite

**Griffauswahl für Dreh- und Falttürenschränke**

Bitte zu allen Typen angeben, welche Griffausführung gewünscht wird.

**Griff-Sortiment 1 - ohne Aufpreis**nicht einsetzbar auf Schubkästen  
mit Glas- bzw. SpiegelfrontStangengriff  
Bicolor  
Ausführung wählbarLänge 30 cm  
**Ausführung  
119K**Bitte zur Griffausführung 119K die gewünschte  
Farbkombination angeben:**Mittelteil/Endstücke**

Ausführung 301C = alu-matt/chrom  
 Ausführung 302C = chrom/chrom  
 Ausführung 363C = Sibiu-Lärche-Nb./chrom  
 Ausführung 390C = Jackson-Eiche-Nb./chrom  
 Ausführung 334C = Sonoma-Eiche-Nb./chrom  
 Ausführung 391C = Eiche-Nb. silbergrau/chrom  
 Ausführung 364C = Macadamia-Nussb.-Nb./chrom  
 Ausführung 386C = Eiche-Nb. dark chocolate/chrom

nicht einsetzbar auf Schubkästen  
mit Glas- bzw. SpiegelfrontWinkelgriff  
Farbe wählbarLänge 27 cm  
**Ausführung  
161K**

Bitte zur Griffausführung 161K die gewünschte

Farbausführung angeben:

Ausführung 301 = alu-matt  
 Ausführung 302 = chrom  
 Ausführung 322 = Edelstahl  
 Ausführung 324 = schwarz

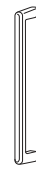
nicht einsetzbar auf Schubkästen  
mit Glas- bzw. SpiegelfrontBügelgriff  
Farbe wählbarLänge 28 cm  
**Ausführung  
159**

Bitte zur Griffausführung 159 die gewünschte

Farbausführung angeben:

Ausführung 301 = alu-matt  
 Ausführung 302 = chrom  
 Ausführung 322 = Edelstahl  
 Ausführung 324 = schwarz

einsetzbar auf allen Türen  
und SchubkästenWinkelgriff  
Farbe wählbar  
(nur 1 Griff pro Türenpaar)Länge 25 cm  
**Ausführung  
148**

Bitte zur Griffausführung 148 die gewünschte

Farbausführung angeben:

Ausführung 301 = alu-matt  
 Ausführung 302 = chrom  
 Ausführung 322 = Edelstahl  
 Ausführung 324 = schwarz

**Wichtiger Hinweis für Ihre Planung mit Griffausführung 148:**

An ein **1-türiges Schrankelement** kann nicht ein weiteres **1-türiges Schrankelement** mit einem **entgegengesetzten Türanschlag** angebaut werden. Der **Weiterbau** mit dem **gleichen Türanschlag** wie das vorhergehende Schrankelement ist möglich.

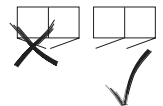
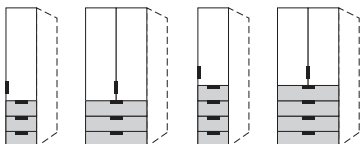
**Bestellhinweise für Elemente mit Schubkästen****Schubkästen mit Glas- bzw. Spiegelfront:**

Bei **Schubkästen mit Glas- bzw. Spiegelfront** kann **nur die Griffausführung 148** eingesetzt werden. In diesen Fällen werden dann auch die Schranktüren automatisch mit Griffausführung 148 geliefert.

**Griffauswahl für Dreh- und Falttürenschränke**

Bitte zu allen Typen angeben, welche Griffausführung gewünscht wird.

**Griff-Sortiment 2 - gegen Aufpreis**

nicht einsetzbar auf  
Elementen mit Schubkästen



langer  
Stangengriff  
Bicolor  
Ausführung wählbar

Länge 107 cm  
**Ausführung  
119L\***

**Bitte zur Griffausführung 119L die gewünschte  
Farbkombination angeben:**

**Mittelteil/Endstücke**

**Ausführung 301C = alu-matt/chrom**  
**Ausführung 302C = chrom/chrom**  
**Ausführung 363C = Sibiu-Lärche-Nb./chrom**  
**Ausführung 390C = Jackson-Eiche-Nb./chrom**  
**Ausführung 334C = Sonoma-Eiche-Nb./chrom**  
**Ausführung 391C = Eiche-Nb. silbergrau/chrom**  
**Ausführung 364C = Macadamia-Nussb.-Nb./chrom**  
**Ausführung 386C = Eiche-Nb. dark chocolate/chrom**

\*Der lange Stangengriff (Ausführung 119L) kann nur bei Dreh- und Falttüren-  
elementen mit durchgehenden Türen verwendet werden; bei kurzen Türen und  
Schubkästen werden kürzere Griffe (Länge ca. 30 cm, Ausf. 119K) eingesetzt.

nicht einsetzbar auf  
Elementen mit Schubkästen



langer Winkelgriff  
Farbe wählbar

Länge 114 cm  
**Ausführung  
161L\***

**Bitte zur Griffausführung 161L die gewünschte  
Farbausführung angeben:**

**Ausführung 301 = alu-matt**  
**Ausführung 302 = chrom**  
**Ausführung 322 = Edelstahl**  
**Ausführung 324 = schwarz**

\*Der lange Winkelgriff (Ausführung 161L) kann nur bei Dreh- und Falttüren-  
elementen mit durchgehenden Türen verwendet werden; bei kurzen Türen und  
Schubkästen werden kürzere Griffe (Länge ca. 27 cm, Ausf. 161K) eingesetzt.

**Griff-Sortiment 3 - gegen Aufpreis**

Drehknopf Edelstahl  
mit Zylinderschloss  
2 abklappbare  
Schlüssel

N°

ø 3 cm

**Ausführung  
123\***

\*Der Drehknopf (Ausführung 123) kann **nicht eingesetzt** werden  
- bei Elementen mit **Spiegel- oder Glastür(en)** (PG 2 und PG 3)  
- bei Elementen mit **Falttören**  
- bei Elementen mit **Rundtür**  
- bei Elementen mit **Schubkästen**

Pro Türenpaar wird **ein(!)** Drehknopf eingesetzt.  
Alle Drehknöpfe werden mit gleichschließendem Zylinderschloss  
und zwei abklappbaren Schlüsseln geliefert.

Aufsatzschränke sind **nicht abschließbar!**

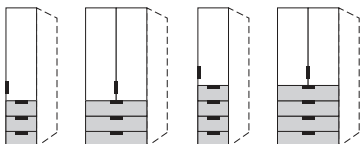
**Bestellhinweise für Elemente mit Schubkästen****Schubkästen mit Glas- bzw. Spiegelfront:**

Bei **Schubkästen mit Glas- bzw. Spiegelfront** kann **nur die  
Griffausführung 148** eingesetzt werden. In diesen Fällen werden  
dann auch die Schranktüren automatisch mit Griffausführung 148  
geliefert.

**Hinweise****Schränk-Grundausrüstung****Übersicht der Grundausrüstung mit Fachböden und Kleiderstange**

	Schränkelemente		Schräg-/Rundelemente
	Tiefe 44 cm	Tiefe 62 cm	
Höhe 197 cm	1 Fachboden	1 Fachboden 1 Kleiderstange	4 Fachböden
Höhe 223/240 cm	2 Fachböden	2 Fachböden 1 Kleiderstange	4 Fachböden

**Planungshinweise HORIZONT 100**

- Ein Planungsschrank HORIZONT 100 setzt sich zusammen aus
  - einer beliebigen Anzahl von Schränkelementen
  - einer rechten Abschlussseite und optional
  - einem Profilkranz ohne/mit Beleuchtung (siehe Planungsbeispiel Nr. 1)
- Enthält Ihre Schrankkombination ein Regal, wird die Einheit an dieser Stelle mit einer rechten Abschlussseite unterbrochen (siehe Planungsbeispiel Nr. 2).
- Planen und bestellen Sie immer von links nach rechts!  
Das erste Schränkelement Ihrer Schrankkombination sowie jeweils das erste Schränkelement nach einem Regal wird werkseitig als Startelement (= mit einer linken Außenseite) geliefert, alle anderen Schränkelemente als Anbauelement (= mit einer Mittelseite).
- Bitte grundsätzlich Stellskizze der Bestellung beifügen.

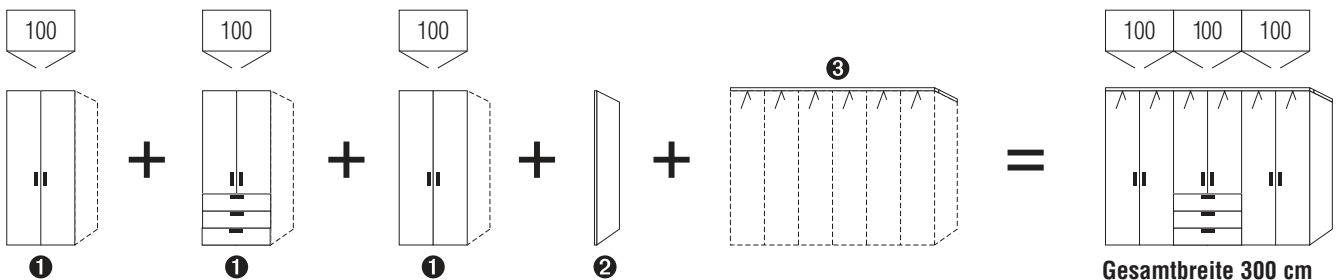
**Planungsbeispiel Nr. 1 (ohne Regal)**

Typen von links nach rechts für dargestellte Kombination:

① Schränkelemente:

100 cm-Schrank ohne Schubkästen  
100 cm-Schrank mit 3 Schubkästen  
100 cm-Schrank ohne Schubkästen  
für letzten Schrank der gesamten Einheit  
Profilkranz mit Beleuchtung

② Rechte Abschlussseite

③ Profilkranz:

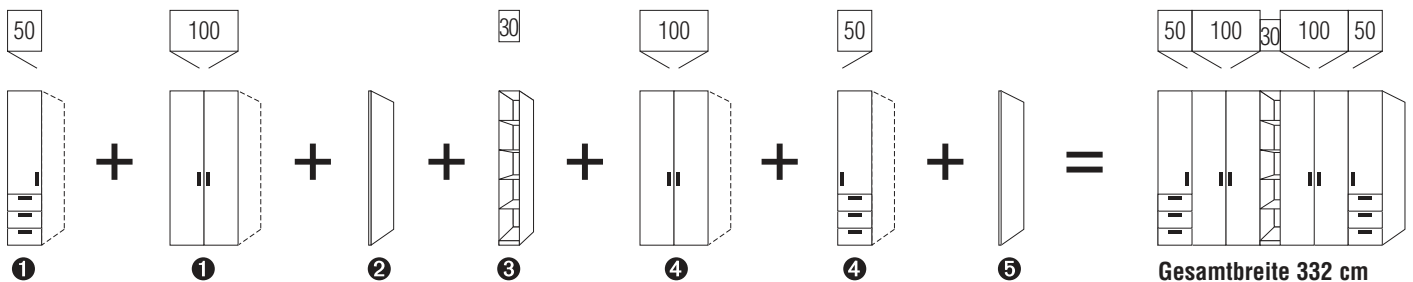
**Planungsbeispiel Nr. 2 (mit Regal)**

Typen von links nach rechts für dargestellte Kombination:

① Schränkelemente:

50 cm-Schrank mit 3 Schubkästen  
100 cm-Schrank ohne Schubkästen

② Rechte Abschlussseite

③ Regal

④ Schränkelemente:

100 cm-Schrank ohne Schubkästen  
50 cm-Schrank mit 3 Schubkästen

⑤ Rechte Abschlussseite



# Horizont 100

## Drehtüren-Planungsschränke

# Höhe 197 cm

Die vielfältigen Farbausführungen entnehmen Sie bitte der „Programm-Übersicht“ auf der ersten Seite dieses Programms.

Alle Schubkästen mit  
Vollauszug, Selbsteinzug  
und Dämpfung



Preisgruppe PG 1: Dekore  
Preisgruppe PG 2: Kristallspiegel  
Preisgruppe PG 3: Gläser & Grauspiegel  
Preisgruppe PG 5: Hochglanz

Schubkastenhöhe H3 = ca. 25 cm

Rückwände in Stärke 5 mm

Der Preis pro Artikel ergibt sich aus:  
Basispreis + der Addition der Aufpreise

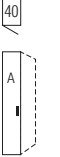
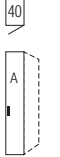
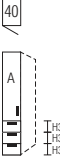
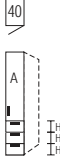
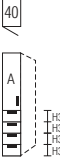
## Breite 40 cm

Drehtüren-Planungsschränke		Höhe 197 cm		Aufpreise für			
<b>mit Soft-Abstoppung</b> <b>Nutztiefe 40/58 cm</b>		<b>Tiefe 44 cm</b>	<b>Tiefe 62 cm</b>				
 links (L)*	 rechts (R)*	*Bitte angeben, ob Türanschlag links oder rechts gewünscht wird.	<b>B40 H197 T44</b>  <b>77 044 10 (L/R)</b> Basispreis:	<b>B40 H197 T62</b>  <b>78 044 10 (L/R)</b> Basispreis:	Griff aus Griff-Sortiment 2 Drehknauf (Griff-Sortiment 3)	<b>95 601</b> <b>95 641</b>	
1-türig Türanschlag links bzw. rechts		<b>Preisinfo</b>		<b>Aufpreis</b>			
		PG 1	PG 2	PG 1	PG 2	je Tür in PG 1	0,-
		PG 3	PG 5	PG 3	PG 5	je Tür in PG 2	95 698
						je Tür in PG 3	95 698
						je Tür in PG 5	95 698
 links (L)*		 rechts (R)*	*Bitte angeben, ob Türanschlag links oder rechts gewünscht wird.	<b>B40 H197 T44</b>  <b>77 044 13 (L/R)</b> Basispreis:	<b>B40 H197 T62</b>  <b>78 044 13 (L/R)</b> Basispreis:	<b>Aufpreise für Kombination der Tür und Schub-</b> <b>kästen aus unterschiedlichen Preisgruppen:</b>	
1-türig Türanschlag links bzw. rechts 3 Schubkästen		<b>Preisinfo</b>		je Tür in PG 1		0,-	
		PG 1	PG 2	PG 1	PG 2	je Tür in PG 2	95 699
		---	---	---	---	je Tür in PG 3	95 699
		PG 3	PG 5	PG 3	PG 5	je Tür in PG 5	95 699
						Schubkästen 3er-Set in PG 1	0,-
						Schubkästen 3er-Set in PG 2	---
						Schubkästen 3er-Set in PG 3	95 632
						Schubkästen 3er-Set in PG 5	95 632
 links (L)*		 rechts (R)*	*Bitte angeben, ob Türanschlag links oder rechts gewünscht wird.	<b>B40 H197 T44</b>  <b>77 044 14 (L/R)</b> Basispreis:	<b>B40 H197 T62</b>  <b>78 044 14 (L/R)</b> Basispreis:	<b>Aufpreise für Kombination der Tür und Schub-</b> <b>kästen aus unterschiedlichen Preisgruppen:</b>	
1-türig Türanschlag links bzw. rechts 4 Schubkästen		<b>Preisinfo</b>		je Tür in PG 1		0,-	
		PG 1	PG 2	PG 1	PG 2	je Tür in PG 2	95 699
		---	---	---	---	je Tür in PG 3	95 699
		PG 3	PG 5	PG 3	PG 5	je Tür in PG 5	95 699
						Schubkästen 4er-Set in PG 1	0,-
						Schubkästen 4er-Set in PG 2	---
						Schubkästen 4er-Set in PG 3	95 670
						Schubkästen 4er-Set in PG 5	95 670
 <b>Rechte</b> <b>Abschlussseite</b>		N°	H197 T42 Seitenstärke 1,6 <b>99 098 42</b>	H197 T60 Seitenstärke 1,6 <b>99 098 60</b>			

# Horizont 100

## Drehtüren-Planungsschränke

# Höhe 197 cm

Die vielfältigen Farbausführungen entnehmen Sie bitte der „Programm-Übersicht“ auf der ersten Seite dieses Programms.

Alle Schubkästen mit  
Vollauszug, Selbsteinzug  
und Dämpfung







Preisgruppe PG 1: Dekore  
Preisgruppe PG 2: Kristallspiegel  
Preisgruppe PG 3: Gläser & Grauspiegel  
Preisgruppe PG 5: Hochglanz

Schubkastenhöhe H3 = ca. 25 cm

Rückwände in Stärke 5 mm

Der Preis pro Artikel ergibt sich aus:  
Basispreis + der Addition der Aufpreise

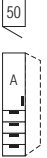
## Breite 50 cm

Drehtüren-Planungsschränke		Höhe 197 cm		Aufpreise für	
<b>mit Soft-Abstoppung Nutztiefe 40/58 cm</b>		<b>Tiefe 44 cm</b>	<b>Tiefe 62 cm</b>		
		<b>B50 H197 T44</b>	<b>B50 H197 T62</b>	Griff aus Griff-Sortiment 2 Drehknauf (Griff-Sortiment 3)	<b>95 601</b> <b>95 641</b>
links (L)*	rechts (R)*	<b>77 054 10 (L/R)</b> Basispreis:	<b>78 054 10 (L/R)</b> Basispreis:		
*Bitte angeben, ob Türanschlag links oder rechts gewünscht wird.					
1-türig Türanschlag links bzw. rechts		<b>Preisinfo</b>	<b>Preisinfo</b>	<b>Aufpreis</b>	
		PG 1 PG 2	PG 1 PG 2	je Tür in PG 1 je Tür in PG 2 je Tür in PG 3 je Tür in PG 5	<b>0,-</b> <b>95 680</b> <b>95 680</b> <b>95 680</b>
		PG 3 PG 5	PG 3 PG 5		
		<b>B50 H197 T44</b>	<b>B50 H197 T62</b>	<b>Aufpreise für Kombination der Tür und Schub- kästen aus unterschiedlichen Preisgruppen:</b>	
links (L)*	rechts (R)*	<b>77 054 13 (L/R)</b> Basispreis:	<b>78 054 13 (L/R)</b> Basispreis:	je Tür in PG 1 je Tür in PG 2 je Tür in PG 3 je Tür in PG 5	<b>0,-</b> <b>95 689</b> <b>95 689</b> <b>95 689</b>
*Bitte angeben, ob Türanschlag links oder rechts gewünscht wird.				Schubkästen 3er-Set in PG 1 Schubkästen 3er-Set in PG 2 Schubkästen 3er-Set in PG 3 Schubkästen 3er-Set in PG 5	<b>0,-</b> <b>---</b> <b>95 630</b> <b>95 630</b>
1-türig Türanschlag links bzw. rechts 3 Schubkästen		<b>Preisinfo</b>	<b>Preisinfo</b>		
		Tür und Schubkästen aus <u>gleicher</u> Preisgruppe	Tür und Schubkästen aus <u>gleicher</u> Preisgruppe		
		PG 1 PG 2 ---	PG 1 PG 2 ---		
		PG 3 PG 5	PG 3 PG 5		
		<b>B50 H197 T44</b>	<b>B50 H197 T62</b>	<b>Aufpreise für Kombination der Tür und Schub- kästen aus unterschiedlichen Preisgruppen:</b>	
links (L)*	rechts (R)*	<b>77 054 14 (L/R)</b> Basispreis:	<b>78 054 14 (L/R)</b> Basispreis:	je Tür in PG 1 je Tür in PG 2 je Tür in PG 3 je Tür in PG 5	<b>0,-</b> <b>95 689</b> <b>95 689</b> <b>95 689</b>
*Bitte angeben, ob Türanschlag links oder rechts gewünscht wird.				Schubkästen 4er-Set in PG 1 Schubkästen 4er-Set in PG 2 Schubkästen 4er-Set in PG 3 Schubkästen 4er-Set in PG 5	<b>0,-</b> <b>---</b> <b>95 673</b> <b>95 673</b>
1-türig Türanschlag links bzw. rechts 4 Schubkästen		<b>Preisinfo</b>	<b>Preisinfo</b>		
		Tür und Schubkästen aus <u>gleicher</u> Preisgruppe	Tür und Schubkästen aus <u>gleicher</u> Preisgruppe		
		PG 1 PG 2 ---	PG 1 PG 2 ---		
		PG 3 PG 5	PG 3 PG 5		
		H197 T42 Seitenstärke 1,6 <b>99 098 42</b>	H197 T60 Seitenstärke 1,6 <b>99 098 60</b>		
		N°	N°		
<b>Rechte Abschlussseite</b>					



**Drehtüren-Planungsschränke**

Die vielfältigen Farbausführungen entnehmen Sie bitte der „Programm-Übersicht“ auf der ersten Seite dieses Programms.

Alle Schubkästen mit  
Vollauszug, Selbsteinzug  
und Dämpfung



Preisgruppe PG 1: Dekore  
Preisgruppe PG 2: Kristallspiegel  
Preisgruppe PG 3: Gläser & Grauspiegel  
Preisgruppe PG 5: Hochglanz

Schubkastenhöhe H3 = ca. 25 cm

Rückwände in Stärke 5 mm

Der Preis pro Artikel ergibt sich aus:  
Basispreis + der Addition der Aufpreise

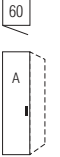
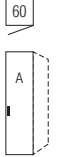
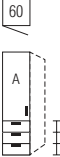
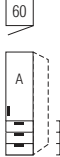
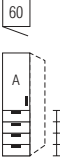
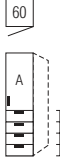
**Breite 60 cm**

Drehtüren-Planungsschränke		Höhe 197 cm		Aufpreise für	
<b>mit Soft-Abstoppung Nutztiefe 40/58 cm</b>		<b>Tiefe 44 cm</b>	<b>Tiefe 62 cm</b>		
		<b>B60 H197 T44</b>	<b>B60 H197 T62</b>	Griff aus Griff-Sortiment 2 Drehknauf (Griff-Sortiment 3)	<b>95 601</b> <b>95 641</b>
links (L)*	rechts (R)*	<b>77 064 10 (L/R)</b> Basispreis:	<b>78 064 10 (L/R)</b> Basispreis:		
1-türig Türanschlag links bzw. rechts		<b>Preisinfo</b>	<b>Preisinfo</b>	<b>Aufpreis</b>	
		PG 1 PG 2	PG 1 PG 2	je Tür in PG 1 je Tür in PG 2 je Tür in PG 3 je Tür in PG 5	<b>0,-</b> <b>95 680</b> <b>95 680</b> <b>95 680</b>
		PG 3 PG 5	PG 3 PG 5		
		<b>B60 H197 T44</b>	<b>B60 H197 T62</b>	<b>Aufpreise für Kombination der Tür und Schubkästen aus unterschiedlichen Preisgruppen:</b>	
links (L)*	rechts (R)*	<b>77 064 13 (L/R)</b> Basispreis:	<b>78 064 13 (L/R)</b> Basispreis:	je Tür in PG 1 je Tür in PG 2 je Tür in PG 3 je Tür in PG 5	<b>0,-</b> <b>95 689</b> <b>95 689</b> <b>95 689</b>
1-türig Türanschlag links bzw. rechts 3 Schubkästen		<b>Preisinfo</b>	<b>Preisinfo</b>	Schubkästen 3er-Set in PG 1 Schubkästen 3er-Set in PG 2 Schubkästen 3er-Set in PG 3 Schubkästen 3er-Set in PG 5	<b>0,-</b> <b>---</b> <b>95 630</b> <b>95 630</b>
		Tür und Schubkästen aus <u>gleicher</u> Preisgruppe	Tür und Schubkästen aus <u>gleicher</u> Preisgruppe		
		PG 1 PG 2 ---	PG 1 PG 2 ---		
		PG 3 PG 5	PG 3 PG 5		
		<b>B60 H197 T44</b>	<b>B60 H197 T62</b>	<b>Aufpreise für Kombination der Tür und Schubkästen aus unterschiedlichen Preisgruppen:</b>	
links (L)*	rechts (R)*	<b>77 064 14 (L/R)</b> Basispreis:	<b>78 064 14 (L/R)</b> Basispreis:	je Tür in PG 1 je Tür in PG 2 je Tür in PG 3 je Tür in PG 5	<b>0,-</b> <b>95 689</b> <b>95 689</b> <b>95 689</b>
1-türig Türanschlag links bzw. rechts 4 Schubkästen		<b>Preisinfo</b>	<b>Preisinfo</b>	Schubkästen 4er-Set in PG 1 Schubkästen 4er-Set in PG 2 Schubkästen 4er-Set in PG 3 Schubkästen 4er-Set in PG 5	<b>0,-</b> <b>---</b> <b>95 673</b> <b>95 673</b>
		Tür und Schubkästen aus <u>gleicher</u> Preisgruppe	Tür und Schubkästen aus <u>gleicher</u> Preisgruppe		
		PG 1 PG 2 ---	PG 1 PG 2 ---		
		PG 3 PG 5	PG 3 PG 5		
		<b>Rechte Abschlussseite</b>			
		<b>99 098 42</b>	<b>99 098 60</b>		
		H197 T42 Seitenstärke 1,6	H197 T60 Seitenstärke 1,6		
		N°	N°		

# Horizont 100

## Drehtüren-Planungsschränke

# Höhe 197 cm

Die vielfältigen Farbausführungen entnehmen Sie bitte der „Programm-Übersicht“ auf der ersten Seite dieses Programms.

Alle Schubkästen mit  
Vollauszug, Selbsteinzug  
und Dämpfung



Preisgruppe PG 1: Dekore  
Preisgruppe PG 2: Kristallspiegel  
Preisgruppe PG 3: Gläser & Grauspiegel  
Preisgruppe PG 5: Hochglanz

Schubkastenhöhe H3 = ca. 25 cm

Rückwände in Stärke 5 mm

Der Preis pro Artikel ergibt sich aus:  
Basispreis + der Addition der Aufpreise

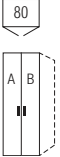
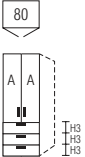
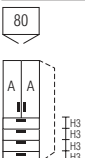
## Breite 80 cm

Drehtüren-Planungsschränke		Höhe 197 cm				Aufpreise für	
mit Soft-Abstopfung Nutztiefe 40/58 cm		Tiefe 44 cm		Tiefe 62 cm			
 <p>2-türig 1 Tür A links 1 Tür B rechts</p>	N°	B80 H197 T44	B80 H197 T62		Griffe aus Griff-Sortiment 2 Drehknauf (Griff-Sortiment 3)	95 602 95 641	
		<b>77 084 10</b>	<b>78 084 10</b>				
		Basispreis:	Basispreis:				
		<b>Preisinfo</b> Türen aus <u>gleicher</u> Preisgruppe					
		PG 1	PG 2	PG 1	PG 2	<b>Aufpreise für Kombination der Türen A und B aus unterschiedlichen Preisgruppen:</b> je Tür in PG 1 je Tür in PG 2 je Tür in PG 3 je Tür in PG 5	<b>0,-</b> 95 698 95 698 95 698
	PG 3	PG 5	PG 3	PG 5			
 <p>2-türig 2 Türen A 3 Schubkästen</p>	N°	B80 H197 T44	B80 H197 T62		<b>Aufpreise für Kombination der Türen und Schubkästen aus unterschiedlichen Preisgruppen:</b> je Tür in PG 1 je Tür in PG 2 je Tür in PG 3 je Tür in PG 5  Schubkästen 3er-Set in PG 1 Schubkästen 3er-Set in PG 2 Schubkästen 3er-Set in PG 3 Schubkästen 3er-Set in PG 5	<b>0,-</b> 95 699 95 699 95 699  0,- --- 95 633 95 633	
		<b>77 084 13</b>	<b>78 084 13</b>				
		Basispreis:	Basispreis:				
		<b>Preisinfo</b> Türen und Schubkästen aus <u>gleicher</u> Preisgruppe					
		PG 1	PG 2	PG 1	PG 2		
		---	---	---	---		
		PG 3	PG 5	PG 3	PG 5		
 <p>2-türig 2 Türen A 4 Schubkästen</p>	N°	B80 H197 T44	B80 H197 T62		<b>Aufpreise für Kombination der Türen und Schubkästen aus unterschiedlichen Preisgruppen:</b> je Tür in PG 1 je Tür in PG 2 je Tür in PG 3 je Tür in PG 5  Schubkästen 4er-Set in PG 1 Schubkästen 4er-Set in PG 2 Schubkästen 4er-Set in PG 3 Schubkästen 4er-Set in PG 5	<b>0,-</b> 95 699 95 699 95 699  0,- --- 95 676 95 676	
		<b>77 084 14</b>	<b>78 084 14</b>				
		Basispreis:	Basispreis:				
		<b>Preisinfo</b> Türen und Schubkästen aus <u>gleicher</u> Preisgruppe					
		PG 1	PG 2	PG 1	PG 2		
		---	---	---	---		
		PG 3	PG 5	PG 3	PG 5		
 <p>Rechte Abschlussseite</p>	N°	H197 T42 Seitenstärke 1,6	H197 T60 Seitenstärke 1,6				
		<b>99 098 42</b>	<b>99 098 60</b>				

# Horizont 100

## Höhe 197 cm

### Drehtüren-Planungsschränke

Die vielfältigen Farbausführungen entnehmen Sie bitte der „Programm-Übersicht“ auf der ersten Seite dieses Programms.

Alle Schubkästen mit  
Vollauszug, Selbsteinzug  
und Dämpfung



Preisgruppe PG 1: Dekore  
Preisgruppe PG 2: Kristallspiegel  
Preisgruppe PG 3: Gläser & Grauspiegel  
Preisgruppe PG 5: Hochglanz

Schubkastenhöhe H3 = ca. 25 cm

Rückwände in Stärke 5 mm

Der Preis pro Artikel ergibt sich aus:  
Basispreis + der Addition der Aufpreise

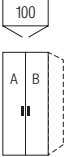
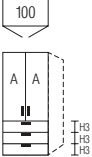
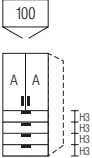
## Breite 100 cm

Drehtüren-Planungsschränke		Höhe 197 cm		Aufpreise für	
mit Soft-Abstopfung Nutztiefe 40/58 cm		Tiefe 44 cm	Tiefe 62 cm		
 <p>2-türig 1 Tür A links 1 Tür B rechts</p>	N°	<b>B100</b> H197 T44	<b>B100</b> H197 T62	Griffe aus Griff-Sortiment 2	<b>95 602</b>
		<b>77 104 10</b>	<b>78 104 10</b>	Drehknauf (Griff-Sortiment 3)	<b>95 641</b>
		Basispreis:	Basispreis:		
		<b>Preisinfo</b> Türen aus gleicher Preisgruppe		<b>Aufpreise für Kombination der Türen A und B aus unterschiedlichen Preisgruppen:</b>	
PG 1	PG 2	PG 1	PG 2	je Tür in PG 1	<b>0,-</b>
PG 3	PG 5	PG 3	PG 5	je Tür in PG 2	<b>95 680</b>
				je Tür in PG 3	<b>95 680</b>
				je Tür in PG 5	<b>95 680</b>
 <p>2-türig 2 Türen A 3 Schubkästen</p>	N°	<b>B100</b> H197 T44	<b>B100</b> H197 T62	<b>Aufpreise für Kombination der Türen und Schubkästen aus unterschiedlichen Preisgruppen:</b>	
		<b>77 104 13</b>	<b>78 104 13</b>	je Tür in PG 1	<b>0,-</b>
		Basispreis:	Basispreis:	je Tür in PG 2	<b>95 689</b>
		<b>Preisinfo</b> Türen und Schubkästen aus gleicher Preisgruppe		je Tür in PG 3	<b>95 689</b>
PG 1	PG 2	PG 1	PG 2	je Tür in PG 5	<b>95 689</b>
PG 3	PG 5	PG 3	PG 5	Schubkästen 3er-Set in PG 1	<b>0,-</b>
	---		---	Schubkästen 3er-Set in PG 2	<b>---</b>
				Schubkästen 3er-Set in PG 3	<b>95 631</b>
				Schubkästen 3er-Set in PG 5	<b>95 631</b>
 <p>2-türig 2 Türen A 4 Schubkästen</p>	N°	<b>B100</b> H197 T44	<b>B100</b> H197 T62	<b>Aufpreise für Kombination der Türen und Schubkästen aus unterschiedlichen Preisgruppen:</b>	
		<b>77 104 14</b>	<b>78 104 14</b>	je Tür in PG 1	<b>0,-</b>
		Basispreis:	Basispreis:	je Tür in PG 2	<b>95 689</b>
		<b>Preisinfo</b> Türen und Schubkästen aus gleicher Preisgruppe		je Tür in PG 3	<b>95 689</b>
PG 1	PG 2	PG 1	PG 2	je Tür in PG 5	<b>95 689</b>
PG 3	PG 5	PG 3	PG 5	Schubkästen 4er-Set in PG 1	<b>0,-</b>
	---		---	Schubkästen 4er-Set in PG 2	<b>---</b>
				Schubkästen 4er-Set in PG 3	<b>95 677</b>
				Schubkästen 4er-Set in PG 5	<b>95 677</b>
 <p>Rechte Abschlussseite</p>	N°	H197 T42 Seitenstärke 1,6	H197 T60 Seitenstärke 1,6		
		<b>99 098 42</b>	<b>99 098 60</b>		

# Horizont 100

## Drehtüren-Planungsschränke

# Höhe 197 cm

Die vielfältigen Farbausführungen entnehmen Sie bitte der „Programm-Übersicht“ auf der ersten Seite dieses Programms.

Alle Schubkästen mit  
Vollauszug, Selbsteinzug  
und Dämpfung



Preisgruppe PG 1: Dekore  
Preisgruppe PG 2: Kristallspiegel  
Preisgruppe PG 3: Gläser & Grauspiegel  
Preisgruppe PG 5: Hochglanz

Schubkastenhöhe H3 = ca. 25 cm

Rückwände in Stärke 5 mm

Der Preis pro Artikel ergibt sich aus:  
Basispreis + der Addition der Aufpreise

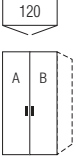
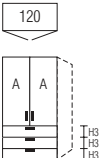
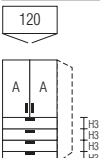
## Breite 120 cm

Drehtüren-Planungsschränke		Höhe 197 cm		Aufpreise für	
mit Soft-Abstopfung Nutztiefe 40/58 cm		Tiefe 44 cm	Tiefe 62 cm		
 <p>2-türig 1 Tür A links 1 Tür B rechts</p>	N°	<b>B120 H197 T44</b>	<b>B120 H197 T62</b>	Griffe aus Griff-Sortiment 2	<b>95 602</b>
		<b>77 124 10</b>	<b>78 124 10</b>	Drehknauf (Griff-Sortiment 3)	<b>95 641</b>
		Basispreis:	Basispreis:		
		<b>Preisinfo</b> Türen aus <u>gleicher</u> Preisgruppe		<b>Aufpreise für Kombination der Türen A und B aus unterschiedlichen Preisgruppen:</b>	
PG 1	PG 2	PG 1	PG 2	je Tür in PG 1	<b>0,-</b>
PG 3	PG 5	PG 3	PG 5	je Tür in PG 2	<b>95 680</b>
				je Tür in PG 3	<b>95 680</b>
				je Tür in PG 5	<b>95 680</b>
 <p>2-türig 2 Türen A 3 Schubkästen</p>	N°	<b>B120 H197 T44</b>	<b>B120 H197 T62</b>	<b>Aufpreise für Kombination der Türen und Schubkästen aus unterschiedlichen Preisgruppen:</b>	
		<b>77 124 13</b>	<b>78 124 13</b>	je Tür in PG 1	<b>0,-</b>
		Basispreis:	Basispreis:	je Tür in PG 2	<b>95 689</b>
		<b>Preisinfo</b> Türen und Schubkästen aus <u>gleicher</u> Preisgruppe		je Tür in PG 3	<b>95 689</b>
PG 1	PG 2	PG 1	PG 2	je Tür in PG 5	<b>95 689</b>
PG 3	---	PG 3	---	Schubkästen 3er-Set in PG 1	<b>0,-</b>
				Schubkästen 3er-Set in PG 2	<b>---</b>
				Schubkästen 3er-Set in PG 3	<b>95 631</b>
				Schubkästen 3er-Set in PG 5	<b>95 631</b>
 <p>2-türig 2 Türen A 4 Schubkästen</p>	N°	<b>B120 H197 T44</b>	<b>B120 H197 T62</b>	<b>Aufpreise für Kombination der Türen und Schubkästen aus unterschiedlichen Preisgruppen:</b>	
		<b>77 124 14</b>	<b>78 124 14</b>	je Tür in PG 1	<b>0,-</b>
		Basispreis:	Basispreis:	je Tür in PG 2	<b>95 689</b>
		<b>Preisinfo</b> Türen und Schubkästen aus <u>gleicher</u> Preisgruppe		je Tür in PG 3	<b>95 689</b>
PG 1	PG 2	PG 1	PG 2	je Tür in PG 5	<b>95 689</b>
PG 3	---	PG 3	---	Schubkästen 4er-Set in PG 1	<b>0,-</b>
				Schubkästen 4er-Set in PG 2	<b>---</b>
				Schubkästen 4er-Set in PG 3	<b>95 677</b>
				Schubkästen 4er-Set in PG 5	<b>95 677</b>
 <p>Rechte Abschlussseite</p>	N°	H197 T42 Seitenstärke 1,6	H197 T60 Seitenstärke 1,6		
		<b>99 098 42</b>	<b>99 098 60</b>		

# Horizont 100

## Falldüren-Planungsschränke

# Höhe 197 cm

Die vielfältigen Farbausführungen entnehmen Sie bitte der „Programm-Übersicht“ auf der ersten Seite dieses Programms.

Alle Schubkästen mit Vollauszug, Selbsteinzug und Dämpfung

Preisgruppe PG 1: Dekore  
Preisgruppe PG 2: Kristallspiegel  
Preisgruppe PG 3: Gläser & Grauspiegel  
Preisgruppe PG 5: Hochglanz

Schubkastenhöhe H3 = ca. 25 cm

Rückwände in Stärke 5 mm

Der Preis pro Artikel ergibt sich aus:  
Basispreis + der Addition der Aufpreise

## Breite 60 cm

Falldüren-Planungsschränke		Höhe 197 cm		Aufpreise für			
Nutztiefe 40/58 cm		Tiefe 44 cm	Tiefe 62 cm				
<p>links (L)* rechts (R)*</p> <p>2-türig Türanschlag links bzw. rechts 1 Tür A links 1 Tür B rechts</p>	<p>*Bitte angeben, ob Türanschlag links oder rechts gewünscht wird.</p> <p>N°</p>	<p><b>B60 H197 T44</b></p> <p><b>87 064 10 (L/R)</b> Basispreis:</p>	<p><b>B60 H197 T62</b></p> <p><b>88 064 10 (L/R)</b> Basispreis:</p>	<p>Griff aus Griff-Sortiment 2 <b>95 601</b></p> <p><b>Aufpreise für Kombination der Türen A und B aus unterschiedlichen Preisgruppen:</b></p> <p>je Tür in PG 1 <b>0,-</b></p> <p>je Tür in PG 2 <b>95 698</b></p> <p>je Tür in PG 3 <b>95 698</b></p> <p>je Tür in PG 5 <b>95 698</b></p>			
		<p><b>Preisinfo</b> Türen aus gleicher Preisgruppe</p>					
		PG 1	PG 2			PG 1	PG 2
PG 3	PG 5	PG 3	PG 5				
<p>links (L)* rechts (R)*</p> <p>2-türig Türanschlag links bzw. rechts 2 Türen A 3 Schubkästen</p>	<p>*Bitte angeben, ob Türanschlag links oder rechts gewünscht wird.</p> <p>N°</p>	<p><b>B60 H197 T44</b></p> <p><b>87 064 13 (L/R)</b> Basispreis:</p>	<p><b>B60 H197 T62</b></p> <p><b>88 064 13 (L/R)</b> Basispreis:</p>	<p><b>Aufpreise für Kombination der Türen und Schubkästen aus unterschiedlichen Preisgruppen:</b></p> <p>je Tür in PG 1 <b>0,-</b></p> <p>je Tür in PG 2 <b>95 699</b></p> <p>je Tür in PG 3 <b>95 699</b></p> <p>je Tür in PG 5 <b>95 699</b></p> <p>Schubkästen 3er-Set in PG 1 <b>0,-</b></p> <p>Schubkästen 3er-Set in PG 2 <b>---</b></p> <p>Schubkästen 3er-Set in PG 3 <b>95 630</b></p> <p>Schubkästen 3er-Set in PG 5 <b>95 630</b></p>			
		<p><b>Preisinfo</b> Türen und Schubkästen aus gleicher Preisgruppe</p>					
		PG 1	PG 2			PG 1	PG 2
PG 3	PG 5	PG 3	PG 5				
<p><b>Rechte Abschlussseite</b></p>	<p>N°</p>	<p>H197 T42 Seitenstärke 1,6 <b>99 098 42</b></p>	<p>H197 T60 Seitenstärke 1,6 <b>99 098 60</b></p>				

Durch die Kombination je eines Falldüren-Planungselements mit Links- und Rechtsanschlag entsteht ein **Schrank in Panorama-Optik**.

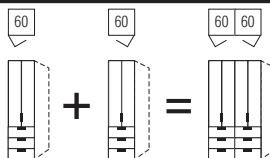

### Falldüren-Öffnungsunterstützung

**Falldüren-Öffnungsunterstützung „links“** N° **91 094 00**  
für Falldürenpaare mit Linksanschlag erleichtert das Öffnen der Falldüren Montage links an Schrankinnenseite

**91 094 00**

### Falldüren-Öffnungsunterstützung

**Falldüren-Öffnungsunterstützung „rechts“** N° **91 095 00**  
für Falldürenpaare mit Rechtsanschlag erleichtert das Öffnen der Falldüren Montage rechts an Schrankinnenseite

**91 095 00**

Die vielfältigen Farbausführungen entnehmen Sie bitte der „Programm-Übersicht“ auf der ersten Seite dieses Programms.

Alle Schubkästen mit  
Vollauszug, Selbsteinzug  
und Dämpfung



Preisgruppe PG 1: Dekore  
Preisgruppe PG 2: Kristallspiegel  
Preisgruppe PG 3: Gläser & Grauspiegel  
Preisgruppe PG 5: Hochglanz

Schubkastenhöhe H3 = ca. 25 cm

Rückwände in Stärke 5 mm

Der Preis pro Artikel ergibt sich aus:  
Basispreis + der Addition der Aufpreise

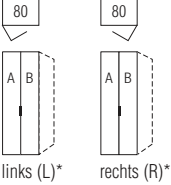
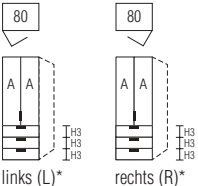
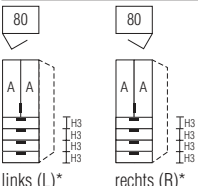
## Breite 80 cm

Falttüren-Planungsschränke		Höhe 197 cm				Aufpreise für	
Nutztiefe 40/58 cm		Tiefe 44 cm		Tiefe 62 cm			
 <p>*Bitte angeben, ob Türanschlag links oder rechts gewünscht wird.</p> <p>2-türig Türanschlag links bzw. rechts 1 Tür A links 1 Tür B rechts</p>	N°	<b>B80 H197 T44</b> <b>87 084 10 (L/R)</b> Basispreis:		<b>B80 H197 T62</b> <b>88 084 10 (L/R)</b> Basispreis:		Griff aus Griff-Sortiment 2 <b>95 601</b>	
		<b>Preisinfo</b> Türen aus gleicher Preisgruppe				<b>Aufpreise für Kombination der Türen A und B aus unterschiedlichen Preisgruppen:</b> je Tür in PG 1 <b>0,-</b> je Tür in PG 2 <b>95 698</b> je Tür in PG 3 <b>95 698</b> je Tür in PG 5 <b>95 698</b>	
		PG 1	PG 2	PG 1	PG 2		
PG 3	PG 5	PG 3	PG 5				
 <p>*Bitte angeben, ob Türanschlag links oder rechts gewünscht wird.</p> <p>2-türig Türanschlag links bzw. rechts 2 Türen A 3 Schubkästen</p>	N°	<b>B80 H197 T44</b> <b>87 084 13 (L/R)</b> Basispreis:		<b>B80 H197 T62</b> <b>88 084 13 (L/R)</b> Basispreis:		<b>Aufpreise für Kombination der Türen und Schubkästen aus unterschiedlichen Preisgruppen:</b> je Tür in PG 1 <b>0,-</b> je Tür in PG 2 <b>95 699</b> je Tür in PG 3 <b>95 699</b> je Tür in PG 5 <b>95 699</b> Schubkästen 3er-Set in PG 1 <b>0,-</b> Schubkästen 3er-Set in PG 2 <b>---</b> Schubkästen 3er-Set in PG 3 <b>95 633</b> Schubkästen 3er-Set in PG 5 <b>95 633</b>	
		<b>Preisinfo</b> Türen und Schubkästen aus gleicher Preisgruppe					
		PG 1	PG 2	PG 1	PG 2		
PG 3	PG 5	PG 3	PG 5				
 <p>*Bitte angeben, ob Türanschlag links oder rechts gewünscht wird.</p> <p>2-türig Türanschlag links bzw. rechts 2 Türen A 4 Schubkästen</p>	N°	<b>B80 H197 T44</b> <b>87 084 14 (L/R)</b> Basispreis:		<b>B80 H197 T62</b> <b>88 084 14 (L/R)</b> Basispreis:		<b>Aufpreise für Kombination der Türen und Schubkästen aus unterschiedlichen Preisgruppen:</b> je Tür in PG 1 <b>0,-</b> je Tür in PG 2 <b>95 699</b> je Tür in PG 3 <b>95 699</b> je Tür in PG 5 <b>95 699</b> Schubkästen 4er-Set in PG 1 <b>0,-</b> Schubkästen 4er-Set in PG 2 <b>---</b> Schubkästen 4er-Set in PG 3 <b>95 676</b> Schubkästen 4er-Set in PG 5 <b>95 676</b>	
		<b>Preisinfo</b> Türen und Schubkästen aus gleicher Preisgruppe					
		PG 1	PG 2	PG 1	PG 2		
PG 3	PG 5	PG 3	PG 5				
 <p><b>Rechte Abschlussseite</b></p>	N°	H197 T42 Seitenstärke 1,6 <b>99 098 42</b>		H197 T60 Seitenstärke 1,6 <b>99 098 60</b>			

Durch die Kombination je eines Falttüren-Planungselements mit Links- und Rechtsanschlag entsteht ein **Schrank in Panorama-Optik**.

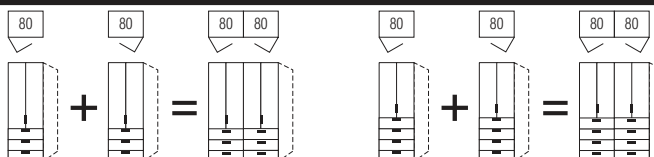

# Horizont 100

## Höhe 197 cm

### Falldüren-Planungsschränke



Die vielfältigen Farbausführungen entnehmen Sie bitte der „Programm-Übersicht“ auf der ersten Seite dieses Programms.

Preisgruppe PG 1: Dekore  
 Preisgruppe PG 2: Kristallspiegel  
 Preisgruppe PG 3: Gläser & Grauspiegel  
 Preisgruppe PG 5: Hochglanz

Rückwände in Stärke 5 mm

Der Preis pro Artikel ergibt sich aus:  
 Basispreis + der Addition der Aufpreise

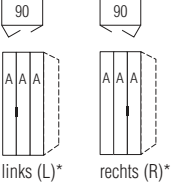
## Breite 90 cm

Falldüren-Planungsschränke	Höhe 197 cm		Aufpreise für	
Nutztiefe 40/58 cm	Tiefe 44 cm	Tiefe 62 cm		
 <p>links (L)* rechts (R)*</p> <p>3-türig            Falldürenanschlag links            bzw. rechts            3 Türen A</p>	N° <b>B90 H197 T44</b> <b>87 094 10 (L/R)</b> Basispreis:	N° <b>B90 H197 T62</b> <b>88 094 10 (L/R)</b> Basispreis:	Griff aus Griff-Sortiment 2	<b>95 601</b>
	<b>Preisinfo</b>			
	Türen aus gleicher Preisgruppe			
	PG 1	PG 2	PG 1	PG 2
	PG 3	PG 5	PG 3	PG 5
			<b>Aufpreis</b> je Tür in PG 1 je Tür in PG 2 je Tür in PG 3 je Tür in PG 5	<b>0,-</b>  <b>95 698</b> <b>95 698</b> <b>95 698</b>
 <p>Rechte            Abschlussseite</p>	N° H197 T42 Seitenstärke 1,6 <b>99 098 42</b>	N° H197 T60 Seitenstärke 1,6 <b>99 098 60</b>		

### Falldüren-Öffnungsunterstützung

Falldüren-Öffnungsunterstützung „links“ N°  
 für Falldürenpaare mit Linksanschlag  
 erleichtert das Öffnen der Falldüren  
 Montage links an Schrankinnenseite

**91 094 00**

### Falldüren-Öffnungsunterstützung

Falldüren-Öffnungsunterstützung „rechts“ N°  
 für Falldürenpaare mit Rechtsanschlag  
 erleichtert das Öffnen der Falldüren  
 Montage rechts an Schrankinnenseite

**91 095 00**

# Horizont 100

## Falttüren-Planungsschränke

# Höhe 197 cm

Die vielfältigen Farbausführungen entnehmen Sie bitte der „Programm-Übersicht“ auf der ersten Seite dieses Programms.

Alle Schubkästen mit  
Vollauszug, Selbsteinzug  
und Dämpfung



Preisgruppe PG 1: Dekore  
Preisgruppe PG 2: Kristallspiegel  
Preisgruppe PG 3: Gläser & Grauspiegel  
Preisgruppe PG 5: Hochglanz

Schubkastenhöhe H3 = ca. 25 cm

Rückwände in Stärke 5 mm

Der Preis pro Artikel ergibt sich aus:  
Basispreis + der Addition der Aufpreise

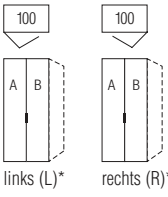
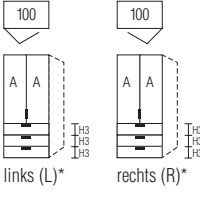
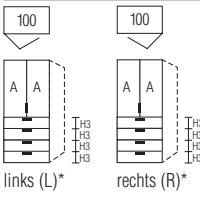
## Breite 100 cm

Falttüren-Planungsschränke		Höhe 197 cm				Aufpreise für		
Nutztiefe 40/58 cm		Tiefe 44 cm		Tiefe 62 cm				
 <p>links (L)*    rechts (R)*</p> <p>2-türig Türanschlag links bzw. rechts 1 Tür A links 1 Tür B rechts</p>	<p>*Bitte angeben, ob Türanschlag links oder rechts gewünscht wird.</p> <p>N°</p>	<p><b>B100 H197 T44</b></p> <p><b>87 104 10 (L/R)</b> Basispreis:</p>		<p><b>B100 H197 T62</b></p> <p><b>88 104 10 (L/R)</b> Basispreis:</p>		<p>Griff aus Griff-Sortiment 2    <b>95 601</b></p>		
		<p><b>Preisinfo</b> Türen aus <u>gleicher</u> Preisgruppe</p>				<p><b>Aufpreise für Kombination der Türen A und B aus unterschiedlichen Preisgruppen:</b></p>		
		PG 1	PG 2	PG 1	PG 2	je Tür in PG 1	<b>0,-</b>	
		PG 3	PG 5	PG 3	PG 5	je Tür in PG 2	<b>95 680</b>	
				je Tür in PG 3	<b>95 680</b>			
				je Tür in PG 5	<b>95 680</b>			
 <p>links (L)*    rechts (R)*</p> <p>2-türig Türanschlag links bzw. rechts 2 Türen A 3 Schubkästen</p>	<p>*Bitte angeben, ob Türanschlag links oder rechts gewünscht wird.</p> <p>N°</p>	<p><b>B100 H197 T44</b></p> <p><b>87 104 13 (L/R)</b> Basispreis:</p>		<p><b>B100 H197 T62</b></p> <p><b>88 104 13 (L/R)</b> Basispreis:</p>		<p><b>Aufpreise für Kombination der Türen und Schub- kästen aus unterschiedlichen Preisgruppen:</b></p>		
		<p><b>Preisinfo</b> Türen und Schubkästen aus <u>gleicher</u> Preisgruppe</p>				<p>je Tür in PG 1    <b>0,-</b></p>		
		PG 1	PG 2	PG 1	PG 2	je Tür in PG 2	<b>95 689</b>	
		PG 3	PG 5	PG 3	PG 5	je Tür in PG 3	<b>95 689</b>	
				je Tür in PG 5	<b>95 689</b>			
				Schubkästen 3er-Set in PG 1	<b>0,-</b>			
				Schubkästen 3er-Set in PG 2	<b>---</b>			
				Schubkästen 3er-Set in PG 3	<b>95 631</b>			
				Schubkästen 3er-Set in PG 5	<b>95 631</b>			
 <p>links (L)*    rechts (R)*</p> <p>2-türig Türanschlag links bzw. rechts 2 Türen A 4 Schubkästen</p>	<p>*Bitte angeben, ob Türanschlag links oder rechts gewünscht wird.</p> <p>N°</p>	<p><b>B100 H197 T44</b></p> <p><b>87 104 14 (L/R)</b> Basispreis:</p>		<p><b>B100 H197 T62</b></p> <p><b>88 104 14 (L/R)</b> Basispreis:</p>		<p><b>Aufpreise für Kombination der Türen und Schub- kästen aus unterschiedlichen Preisgruppen:</b></p>		
		<p><b>Preisinfo</b> Türen und Schubkästen aus <u>gleicher</u> Preisgruppe</p>				<p>je Tür in PG 1    <b>0,-</b></p>		
		PG 1	PG 2	PG 1	PG 2	je Tür in PG 2	<b>95 689</b>	
		PG 3	PG 5	PG 3	PG 5	je Tür in PG 3	<b>95 689</b>	
				je Tür in PG 5	<b>95 689</b>			
				Schubkästen 4er-Set in PG 1	<b>0,-</b>			
				Schubkästen 4er-Set in PG 2	<b>---</b>			
				Schubkästen 4er-Set in PG 3	<b>95 677</b>			
				Schubkästen 4er-Set in PG 5	<b>95 677</b>			
 <p><b>Rechte Abschlussseite</b></p>	<p>N°</p>	<p>H197 T42 Seitenstärke 1,6 <b>99 098 42</b></p>		<p>H197 T60 Seitenstärke 1,6 <b>99 098 60</b></p>				

Durch die Kombination je eines  
Falttüren-Planungselements mit  
Links- und Rechtsanschlag entsteht  
ein **Schrank in Panorama-Optik**.

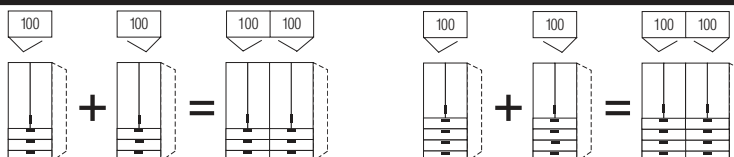



# Horizont 100

## Höhe 197 cm

### Falldüren-Planungsschränke

Die vielfältigen Farbausführungen entnehmen Sie bitte der „Programm-Übersicht“ auf der ersten Seite dieses Programms.

Alle Schubkästen mit  
Vollauszug, Selbsteinzug  
und Dämpfung



Preisgruppe PG 1: Dekore  
Preisgruppe PG 2: Kristallspiegel  
Preisgruppe PG 3: Gläser & Grauspiegel  
Preisgruppe PG 5: Hochglanz

Schubkastenhöhe H3 = ca. 25 cm

Rückwände in Stärke 5 mm

Der Preis pro Artikel ergibt sich aus:  
Basispreis + der Addition der Aufpreise

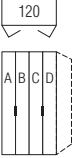
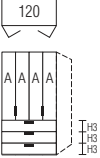
## Breite 120 cm

Falldüren-Planungsschränke	Höhe 197 cm		Aufpreise für	
Nutztiefe 40/58 cm	Tiefe 44 cm	Tiefe 62 cm		
 <p>Bitte zu den Türen A bis D jeweils die gewünschte Farbausführung angeben.</p> <p>4-türig je 1 Tür A, B, C und D</p>	<p><b>B120 H197 T44</b></p> <p><b>87 124 10</b> Basispreis:</p>	<p><b>B120 H197 T62</b></p> <p><b>88 124 10</b> Basispreis:</p>	<p>Griffe aus Griff-Sortiment 2</p> <p><b>95 602</b></p>	
	<p><b>Preisinfo</b> Türen aus <u>gleicher</u> Preisgruppe</p>		<p><b>Aufpreise für Kombination der Türen A bis D aus unterschiedlichen Preisgruppen:</b></p>	
	PG 1	PG 2	PG 1	PG 2
	PG 3	PG 5	PG 3	PG 5
			je Tür in PG 1	<b>0,-</b>
			je Tür in PG 2	<b>95 698</b>
			je Tür in PG 3	<b>95 698</b>
			je Tür in PG 5	<b>95 698</b>
 <p>4-türig 4 Türen A 3 Schubkästen</p>	<p><b>B120 H197 T44</b></p> <p><b>87 124 13</b> Basispreis:</p>	<p><b>B120 H197 T62</b></p> <p><b>88 124 13</b> Basispreis:</p>	<p><b>Aufpreise für Kombination der Türen und Schubkästen aus unterschiedlichen Preisgruppen:</b></p>	
	<p><b>Preisinfo</b> Türen und Schubkästen aus <u>gleicher</u> Preisgruppe</p>		<p>je Tür in PG 1</p> <p><b>0,-</b></p>	
	PG 1	PG 2	PG 1	PG 2
	PG 3	PG 5	PG 3	PG 5
		---	je Tür in PG 2	<b>95 699</b>
			je Tür in PG 3	<b>95 699</b>
			je Tür in PG 5	<b>95 699</b>
			Schubkästen 3er-Set in PG 1	<b>0,-</b>
			Schubkästen 3er-Set in PG 2	<b>---</b>
			Schubkästen 3er-Set in PG 3	<b>95 631</b>
			Schubkästen 3er-Set in PG 5	<b>95 631</b>
 <p><b>Rechte Abschlussseite</b></p>	<p>H197 T42 Seitenstärke 1,6</p> <p><b>99 098 42</b></p>	<p>H197 T60 Seitenstärke 1,6</p> <p><b>99 098 60</b></p>		

### Falldüren-Öffnungsunterstützung

#### Falld.-Öffnungsunterstützung (2er-Set)

1 x für Falldürenpaar mit Linksanschlag  
1 x für Falldürenpaar mit Rechtsanschlag  
erleichtert das Öffnen der Falldüren  
Montage li+re an Schrankinnenseite

N° **91 089 00**

### Falldüren-Öffnungsunterstützung

#### Falldüren-Öffnungsunterstützung „links“

für Falldürenpaare mit Linksanschlag  
erleichtert das Öffnen der Falldüren  
Montage links an Schrankinnenseite

N° **91 094 00**

#### Falldüren-Öffnungsunterstützung „rechts“

für Falldürenpaare mit Rechtsanschlag  
erleichtert das Öffnen der Falldüren  
Montage rechts an Schrankinnenseite

N° **91 095 00**

**Drehtüren-Eckschränke**

Die vielfältigen Farbausführungen entnehmen Sie bitte der „Programm-Übersicht“ auf der ersten Seite dieses Programms.

Preisgruppe PG 1: Dekore  
 Preisgruppe PG 2: Kristallspiegel  
 Preisgruppe PG 3: Gläser & Grauspiegel  
 Preisgruppe PG 5: Hochglanz

Rückwände in Stärke 5 mm

Der Preis pro Artikel ergibt sich aus:  
 Basispreis + der Addition der Aufpreise

**50er-Eckelemente**

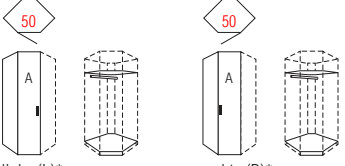
Drehtüren-Eckschränke	Höhe 197 cm	Aufpreise für
mit Soft-Abstoppung Schenkellänge 99x99 cm	Tiefe 62 cm	
	H197 T62	Griff aus Griff-Sortiment 2 Drehknauf (Griff-Sortiment 3)
links (L)* rechts (R)*	<b>78 924 10 (L/R)</b> Basispreis:	<b>95 601</b> <b>95 641</b>
1-türig Türanschlag links bzw. rechts	<b>Preisinfo</b>	<b>Aufpreis</b>
*Bitte angeben, ob Türanschlag links oder rechts gewünscht wird.	PG 1 PG 2	je Tür in PG 1 je Tür in PG 2 je Tür in PG 3 je Tür in PG 5
	PG 3 PG 5	<b>0,-</b> <b>95 680</b> <b>95 680</b> <b>95 680</b>

Bitte beachten:  
 Unmittelbar neben einem **1-türigen Eckschrank**  
 kann links und/oder rechts kein weiteres **1-türiges**  
**Schränkelement** mit Griff in Richtung zur Ecke  
 zeigend geplant werden.

**60er-Eckelemente**

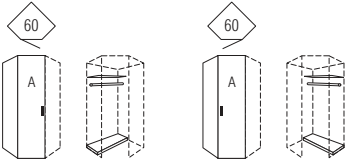
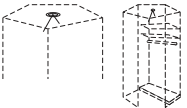
Drehtüren-Eckschränke	Höhe 197 cm	Aufpreise für
mit Soft-Abstoppung Schenkellänge 106x106 cm	Tiefe 62 cm	
	H197 T62	Griff aus Griff-Sortiment 2 Drehknauf (Griff-Sortiment 3)
links (L)* rechts (R)*	<b>78 934 10 (L/R)</b> Basispreis:	<b>95 601</b> <b>95 641</b>
1-türig Türanschlag links bzw. rechts	<b>Preisinfo</b>	<b>Aufpreis</b>
*Bitte angeben, ob Türanschlag links oder rechts gewünscht wird.	PG 1 PG 2	je Tür in PG 1 je Tür in PG 2 je Tür in PG 3 je Tür in PG 5
	PG 3 PG 5	<b>0,-</b> <b>95 680</b> <b>95 680</b> <b>95 680</b>
<b>für 60er-Eckelemente</b>	Ø 7	
	<b>97 161 00</b>	Wird das <b>60er-Eckelement</b> mit Aufsatzschrank geplant, kann die <b>Innenbeleuchtung nicht</b> <b>eingesetzt</b> werden.
LED- Innenbeleuchtung* mit Sensorschaltung		

\*LED-Innenbeleuchtung (A++; BEL103-Koch) mit nicht austauschbarem Leuchtmittel, Aktivierung per Sensorschaltung

# Schranksystem Horizont 100

Höhe 197 cm

90°-Ecklösung mit 1 Tür



Die vielfältigen Farbausführungen entnehmen Sie bitte der „Programm-Übersicht“ auf der ersten Seite dieses Programms.

- Preisgruppe PG 1: Dekore
- Preisgruppe PG 2: Kristallspiegel
- Preisgruppe PG 3: Gläser & Grauspiegel
- Preisgruppe PG 5: Hochglanz

Rückwände in Stärke 5 mm

Der Preis pro Artikel ergibt sich aus:  
Basispreis + der Addition der Aufpreise

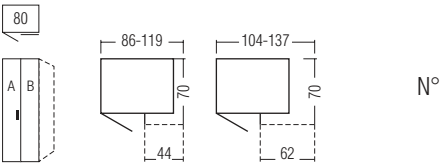
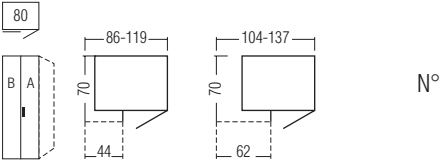
## 90°-Ecke - Breite 80 cm

90°-Ecklösung mit 1 Tür	Höhe 197 cm	Aufpreise für															
<b>Stellmaße siehe Platzbedarfsskizzen</b>																	
 <p>2-türig 1 Drehtür A Türanschlag links 1 Blindtür B</p> <p>Bitte beachten: Die Blindtür B ist <u>nicht</u> in den Preisgruppen PG 2 Kristallspiegel und PG 3 Gläser &amp; Grauspiegel erhältlich.</p>	<p>Tiefe 62 cm</p> <p>H197 T62</p> <p><b>78 964 10</b> Basispreis:</p>	<p>Griff aus Griff-Sortiment 2 Drehknauf (Griff-Sortiment 3)</p> <p><b>95 601</b> <b>95 641</b></p>															
	<p><b>Preisinfo</b> Türen aus gleicher Preisgruppe</p> <table border="1"> <tr> <td>PG 1</td> <td>PG 2</td> </tr> <tr> <td>---</td> <td>---</td> </tr> <tr> <td>PG 3</td> <td>PG 5</td> </tr> <tr> <td>---</td> <td>---</td> </tr> </table>	PG 1	PG 2	---	---	PG 3	PG 5	---	---	<p><b>Aufpreise für Kombination der Türen A und B aus unterschiedlichen Preisgruppen:</b></p> <table border="1"> <tr> <td>je Tür in PG 1</td> <td><b>0,-</b></td> </tr> <tr> <td>je Tür in PG 2</td> <td><b>95 698</b></td> </tr> <tr> <td>je Tür in PG 3</td> <td><b>95 698</b></td> </tr> <tr> <td>je Tür in PG 5</td> <td><b>95 698</b></td> </tr> </table>	je Tür in PG 1	<b>0,-</b>	je Tür in PG 2	<b>95 698</b>	je Tür in PG 3	<b>95 698</b>	je Tür in PG 5
PG 1	PG 2																
---	---																
PG 3	PG 5																
---	---																
je Tür in PG 1	<b>0,-</b>																
je Tür in PG 2	<b>95 698</b>																
je Tür in PG 3	<b>95 698</b>																
je Tür in PG 5	<b>95 698</b>																
 <p>2-türig 1 Drehtür A Türanschlag rechts 1 Blindtür B</p> <p>Bitte beachten: Die Blindtür B ist <u>nicht</u> in den Preisgruppen PG 2 Kristallspiegel und PG 3 Gläser &amp; Grauspiegel erhältlich.</p>	<p>H197 T62</p> <p><b>78 974 10</b> Basispreis:</p>	<p>Griff aus Griff-Sortiment 2 Drehknauf (Griff-Sortiment 3)</p> <p><b>95 601</b> <b>95 641</b></p>															
	<p><b>Preisinfo</b> Türen aus gleicher Preisgruppe</p> <table border="1"> <tr> <td>PG 1</td> <td>PG 2</td> </tr> <tr> <td>---</td> <td>---</td> </tr> <tr> <td>PG 3</td> <td>PG 5</td> </tr> <tr> <td>---</td> <td>---</td> </tr> </table>	PG 1	PG 2	---	---	PG 3	PG 5	---	---	<p><b>Aufpreise für Kombination der Türen A und B aus unterschiedlichen Preisgruppen:</b></p> <table border="1"> <tr> <td>je Tür in PG 1</td> <td><b>0,-</b></td> </tr> <tr> <td>je Tür in PG 2</td> <td><b>95 698</b></td> </tr> <tr> <td>je Tür in PG 3</td> <td><b>95 698</b></td> </tr> <tr> <td>je Tür in PG 5</td> <td><b>95 698</b></td> </tr> </table>	je Tür in PG 1	<b>0,-</b>	je Tür in PG 2	<b>95 698</b>	je Tür in PG 3	<b>95 698</b>	je Tür in PG 5
PG 1	PG 2																
---	---																
PG 3	PG 5																
---	---																
je Tür in PG 1	<b>0,-</b>																
je Tür in PG 2	<b>95 698</b>																
je Tür in PG 3	<b>95 698</b>																
je Tür in PG 5	<b>95 698</b>																
 <p><b>Rechte Abschlussseite</b></p>	<p>H197 T60 Seitenstärke 1,6</p> <p><b>99 098 60</b></p>																

**90°-Ecklösung mit 1 Tür**



Die vielfältigen Farbausführungen entnehmen Sie bitte der „Programm-Übersicht“ auf der ersten Seite dieses Programms.

Preisgruppe PG 1: Dekore  
 Preisgruppe PG 2: Kristallspiegel  
 Preisgruppe PG 3: Gläser & Grauspiegel  
 Preisgruppe PG 5: Hochglanz

Rückwände in Stärke 5 mm

Der Preis pro Artikel ergibt sich aus:  
 Basispreis + der Addition der Aufpreise

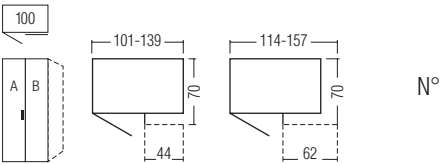
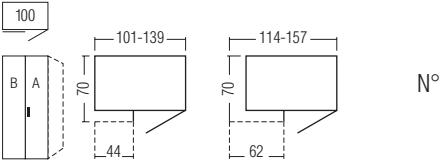
**90°-Ecke - Breite 100 cm**

90°-Ecklösung mit 1 Tür		Höhe 197 cm	Aufpreise für	
Stellmaße siehe Platzbedarfsskizzen				
		<b>Tiefe 62 cm</b>		
		H197 T62	Griff aus Griff-Sortiment 2	<b>95 601</b>
2-türig 1 Drehtür A Türanschlag links 1 Blindtür B		<b>78 984 10</b> Basispreis:	Drehknauf (Griff-Sortiment 3)	<b>95 641</b>
Bitte beachten: Die Blindtür B ist <u>nicht</u> in den Preisgruppen PG 2 Kristallspiegel und PG 3 Gläser & Grauspiegel erhältlich.		<b>Preisinfo</b> Türen aus gleicher Preisgruppe	<b>Aufpreise für Kombination der Türen A und B aus unterschiedlichen Preisgruppen:</b>	
		PG 1      PG 2	je Tür in PG 1	<b>0,-</b>
		---	je Tür in PG 2	<b>95 680</b>
		PG 3      PG 5	je Tür in PG 3	<b>95 680</b>
		---	je Tür in PG 5	<b>95 680</b>
		H197 T62	Griff aus Griff-Sortiment 2	<b>95 601</b>
2-türig 1 Drehtür A Türanschlag rechts 1 Blindtür B		<b>78 994 10</b> Basispreis:	Drehknauf (Griff-Sortiment 3)	<b>95 641</b>
Bitte beachten: Die Blindtür B ist <u>nicht</u> in den Preisgruppen PG 2 Kristallspiegel und PG 3 Gläser & Grauspiegel erhältlich.		<b>Preisinfo</b> Türen aus gleicher Preisgruppe	<b>Aufpreise für Kombination der Türen A und B aus unterschiedlichen Preisgruppen:</b>	
		PG 1      PG 2	je Tür in PG 1	<b>0,-</b>
		---	je Tür in PG 2	<b>95 680</b>
		PG 3      PG 5	je Tür in PG 3	<b>95 680</b>
		---	je Tür in PG 5	<b>95 680</b>
		H197 T60 Seitenstärke 1,6		
<b>Rechte Abschlussseite</b>		<b>99 098 60</b>		

**Horizont 100****Höhe 197 cm****90° Ecklösung mit 2 Türen**





Die vielfältigen Farbausführungen entnehmen Sie bitte der „Programm-Übersicht“ auf der ersten Seite dieses Programms.

Preisgruppe PG 1: Dekore  
 Preisgruppe PG 2: Kristallspiegel  
 Preisgruppe PG 3: Gläser & Grauspiegel  
 Preisgruppe PG 5: Hochglanz

Rückwände in Stärke 5 mm

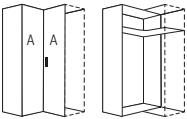
Der Preis pro Artikel ergibt sich aus:  
 Basispreis + der Addition der Aufpreise

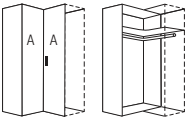
**90°-Ecke mit 2 Türen**

90° Ecklösung mit 2 Türen		Höhe 197 cm		Aufpreise für	
mit Soft-Abstoppung Stellmaße siehe Platzbedarfsskizzen		Tiefe 44 / 44 cm	Tiefe 62 / 62 cm		
 <p>2-türig 2 Türen A</p> <p>Innenausstattung: 1 Fachboden</p>	 <p>N°</p>	H197 T44/44		Griff aus Griff-Sortiment 2	<b>95 601</b>
		<b>77 914 10</b> Basispreis:		Drehknauf (Griff-Sortiment 3)	<b>95 641</b>
		<b>Preisinfo</b> Türen aus gleicher Preisgruppe		<b>Aufpreis</b>	
		PG 1	PG 2	je Tür in PG 1	<b>0,-</b>
		PG 3	PG 5	je Tür in PG 2	<b>95 680</b>
				je Tür in PG 3	<b>95 680</b>
				je Tür in PG 5	<b>95 680</b>
 <p>2-türig 2 Türen A</p> <p>Innenausstattung: 1 Fachboden 1 Kleiderstange</p>	 <p>N°</p>	H197 T62/62		Griff aus Griff-Sortiment 2	<b>95 601</b>
		<b>78 914 10</b> Basispreis:		Drehknauf (Griff-Sortiment 3)	<b>95 641</b>
		<b>Preisinfo</b> Türen aus gleicher Preisgruppe		<b>Aufpreis</b>	
		PG 1	PG 2	je Tür in PG 1	<b>0,-</b>
		PG 3	PG 5	je Tür in PG 2	<b>95 680</b>
				je Tür in PG 3	<b>95 680</b>
				je Tür in PG 5	<b>95 680</b>
 <p><b>Rechte Abschlussseite</b></p>	N°	H197 T42 Seitenstärke 1,6	H197 T60 Seitenstärke 1,6		
		<b>99 098 42</b>	<b>99 098 60</b>		

# Horizont 100

## Höhe 197 cm

### 90° Ecklösung mit 2 Türen





Die vielfältigen Farbausführungen entnehmen Sie bitte der „Programm-Übersicht“ auf der ersten Seite dieses Programms.

Preisgruppe PG 1: Dekore  
 Preisgruppe PG 2: Kristallspiegel  
 Preisgruppe PG 3: Gläser & Grauspiegel  
 Preisgruppe PG 5: Hochglanz

Rückwände in Stärke 5 mm

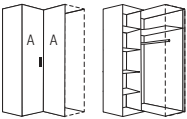
Der Preis pro Artikel ergibt sich aus:  
 Basispreis + der Addition der Aufpreise

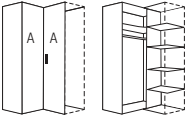
## 90°-Ecke mit 2 Türen

90° Ecklösung mit 2 Türen		Höhe 197 cm		Aufpreise für	
mit Soft-Abstoppung Stellmaße siehe Platzbedarfsskizzen		Tiefe 44 / 62 cm	Tiefe 62 / 44 cm		
 <p>2-türig 2 Türen A</p> <p>Innenausstattung links: 4 Fachböden Innenausstattung rechts: 1 Fachboden 1 Kleiderstange</p>	 <p>N°</p>	H197 T44/62		Griff aus Griff-Sortiment 2	95 601
		<b>77 944 10</b> Basispreis:		Drehknauf (Griff-Sortiment 3)	95 641
		<b>Preisinfo</b> Türen aus gleicher Preisgruppe			
		PG 1	PG 2	<b>Aufpreis</b>	
		PG 3	PG 5	je Tür in PG 1	0,-
				je Tür in PG 2	95 680
				je Tür in PG 3	95 680
				je Tür in PG 5	95 680
 <p>2-türig 2 Türen A</p> <p>Innenausstattung links: 1 Fachboden 1 Kleiderstange Innenausstattung rechts: 4 Fachböden</p>	 <p>N°</p>	H197 T62/44		Griff aus Griff-Sortiment 2	95 601
		<b>78 954 10</b> Basispreis:		Drehknauf (Griff-Sortiment 3)	95 641
		<b>Preisinfo</b> Türen aus gleicher Preisgruppe			
		PG 1	PG 2	<b>Aufpreis</b>	
		PG 3	PG 5	je Tür in PG 1	0,-
				je Tür in PG 2	95 680
				je Tür in PG 3	95 680
				je Tür in PG 5	95 680
 <p>Rechte Abschlussseite</p>	N°	H197 T60 Seitenstärke 1,6	H197 T42 Seitenstärke 1,6		
		<b>99 098 60</b>	<b>99 098 42</b>		

**Schrägelemente**



Die vielfältigen Farbausführungen entnehmen Sie bitte der „Programm-Übersicht“ auf der ersten Seite dieses Programms.

Preisgruppe PG 1: Dekore  
 Preisgruppe PG 2: Kristallspiegel  
 Preisgruppe PG 3: Gläser & Grauspiegel  
 Preisgruppe PG 5: Hochglanz

Rückwände in Stärke 5 mm

Der Preis pro Artikel ergibt sich aus:  
 Basispreis + der Addition der Aufpreise

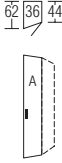
**Schrägelemente - Breite 36 cm**

Drehtüren-Schrägelemente		Höhe 197 cm		Aufpreise für	
mit Soft-Abstopfung Nutztiefe 40/58 cm		Tiefe 44 / 62 cm	Tiefe 62 / 44 cm		
 <p><b>Schrägelement links</b> 1-türig Türanschlag links</p> <p>Innenausstattung: 4 Fachböden</p>	N°	B36 H197 T44/62		Griff aus Griff-Sortiment 2	95 601
		77 704 10		Drehknauf (Griff-Sortiment 3)	95 641
		Basispreis:			
		<b>Preisinfo</b>		<b>Aufpreis</b>	
		PG 1	PG 2	je Tür in PG 1	0,-
		PG 3	PG 5	je Tür in PG 2	95 698
				je Tür in PG 3	95 698
				je Tür in PG 5	95 698
 <p><b>Schrägelement rechts</b> 1-türig Türanschlag rechts</p> <p>Innenausstattung: 4 Fachböden</p>	N°	B36 H197 T62/44	Griff aus Griff-Sortiment 2	95 601	
		78 714 10		Drehknauf (Griff-Sortiment 3)	95 641
		Basispreis:			
		<b>Preisinfo</b>		<b>Aufpreis</b>	
		PG 1	PG 2	je Tür in PG 1	0,-
		PG 3	PG 5	je Tür in PG 2	95 698
				je Tür in PG 3	95 698
				je Tür in PG 5	95 698
<p>Bitte beachten:          Schräg- und Rundelemente können nicht einzeln gestellt, sondern nur als Zwischenbau- oder Abschlusselement geplant werden.</p> <p>Bei Planung als Abschlusselement darf in Kombination mit einem Profilkranz nicht mit der tieferen Schrankseite aufgehört werden.</p>					
 <p><b>Rechte Abschlusseite</b></p>	N°	H197 T60 Seitenstärke 1,6	H197 T42 Seitenstärke 1,6		
		99 098 60	99 098 42		

**Schrägelemente**



Die vielfältigen Farbausführungen entnehmen Sie bitte der „Programm-Übersicht“ auf der ersten Seite dieses Programms.

Preisgruppe PG 1: Dekore  
 Preisgruppe PG 2: Kristallspiegel  
 Preisgruppe PG 3: Gläser & Grauspiegel  
 Preisgruppe PG 5: Hochglanz

Rückwände in Stärke 5 mm

Der Preis pro Artikel ergibt sich aus:  
 Basispreis + der Addition der Aufpreise

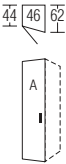
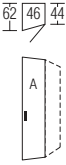
**Schrägelemente - Breite 46 cm**

Drehtüren-Schrägelemente		Höhe 197 cm		Aufpreise für	
<b>mit Soft-Abstopfung Nutztiefe 40/58 cm</b>		<b>Tiefe 44 / 62 cm</b>	<b>Tiefe 62 / 44 cm</b>		
 <p><b>Schrägelement links</b> 1-türig Türanschlag links</p> <p>Innenausstattung: 4 Fachböden</p>	N°	<b>B46 H197 T44/62</b>		Griff aus Griff-Sortiment 2	<b>95 601</b>
		<b>77 724 10</b> Basispreis:		Drehknauf (Griff-Sortiment 3)	<b>95 641</b>
		<b>Preisinfo</b>			<b>Aufpreis</b>
		PG 1	PG 2	je Tür in PG 1	<b>0,-</b>
		PG 3	PG 5	je Tür in PG 2	<b>95 680</b>
				je Tür in PG 3	<b>95 680</b>
				je Tür in PG 5	<b>95 680</b>
 <p><b>Schrägelement rechts</b> 1-türig Türanschlag rechts</p> <p>Innenausstattung: 4 Fachböden</p>	N°	<b>B46 H197 T62/44</b>		Griff aus Griff-Sortiment 2	<b>95 601</b>
		<b>78 734 10</b> Basispreis:		Drehknauf (Griff-Sortiment 3)	<b>95 641</b>
		<b>Preisinfo</b>			<b>Aufpreis</b>
		PG 1	PG 2	je Tür in PG 1	<b>0,-</b>
		PG 3	PG 5	je Tür in PG 2	<b>95 680</b>
				je Tür in PG 3	<b>95 680</b>
				je Tür in PG 5	<b>95 680</b>
<p>Bitte beachten: Schräg- und Rundelemente können nicht einzeln gestellt, sondern nur als Zwischenbau- oder Abschlusselement geplant werden.</p> <p>Bei Planung als Abschlusselement darf in Kombination mit einem Profilkranz nicht mit der tieferen Schrankseite aufgehört werden.</p>					
 <p><b>Rechte Abschlusseite</b></p>	N°	H197 T60 Seitenstärke 1,6 <b>99 098 60</b>	H197 T42 Seitenstärke 1,6 <b>99 098 42</b>		



# Horizont 100

**Höhe 197 cm****Offenes Regal**

Die vielfältigen Farbausführungen entnehmen Sie bitte der „Programm-Übersicht“ auf der ersten Seite dieses Programms.

Bei Einsatz von Regalen bitte grundsätzlich Stellskizze der Bestellung beifügen.

Preisgruppe PG 1: Dekore  
 Preisgruppe PG 2: Kristallspiegel  
 Preisgruppe PG 3: Gläser & Grauspiegel  
 Preisgruppe PG 5: Hochglanz

Regale zum Zwischenbau, als Abschluss und freistehend einsetzbar.

**Breite 30 cm**

Regal mit 2 Außenseiten	Höhe 197 cm	
	Tiefe 30 cm	
	<b>B30 H197 T30</b> 4 Fachböden / 5 offene Fächer <b>44 908 00</b>	
 N°	4 Fachböden (22 mm) Rückwand	

Farbe des Regals wählen:  
 Lieferbar in allen Dekoren der Preisgruppe PG 1

2er-Set Schubkästen		
für offenes Regal		
	<b>B26 H2x19 T27</b> <b>44 110 00</b>	
 N°	Schubkästen 2er-Set	Alle Schubkästen mit Vollauszug, Selbsteinzug und Dämpfung  Schubkasten-Innendekor Leinenoptik Twist

1. Farbe der Schubkästen wählen:  
 Lieferbar in allen Dekoren der Preisgruppe PG 1

2. Grifffarbe wählen:

- 301** alu-matt
- 302** chrom
- 322** Edelstahl
- 324** schwarz

auch mehrfach je Regal einsetzbar  
 nur passend in den drei unteren Regalfächern

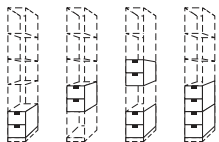

**Profilkranz ohne/mit Beleuchtung für Dreh- und Falttüren-Planungsschränke****Bestellhinweise für Profilkränze**

1. Alle Dreh- und Falttürenschränke HORIZONT 100 können auf Wunsch auch mit Profilkranz ohne bzw. mit integrierter Beleuchtung ausgestattet werden. Die Profilkränze werden pro Schrank-schenkel (a, b, c) bis zu einer Länge von max. 350 cm als durchgehender Profilkranz geliefert.
2. Ermittlung des korrekten Kranzpreises:  
Durch die Addition der einzelnen Elementbreiten der gesamten Planung ergibt sich die Gesamtlänge des Profilkranzes. Diese Gesamtlänge (aufgerundet auf volle Meter) multipliziert mit dem Preis der Art.-Nr. 98000 (siehe rechts) ergibt den Gesamtpreis des Profilkranzes für die gesamte Planung.

**Profilkranz**

lieferbar in allen Schrank-Korpusfarben

Preis pro angefangenem Meter

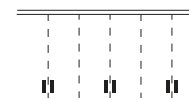

Stärke 38 mm

Schränkhöhe mit Profilkranz: 201/227/244 cm  
Schränktiefe mit Profilkranz: 67/49 cm

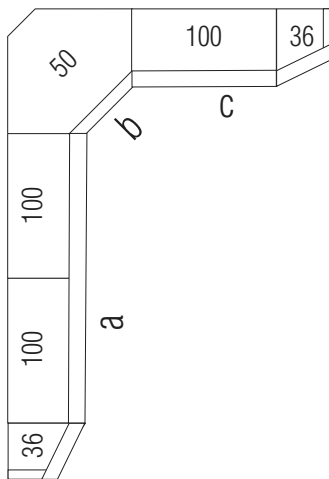
**98 000****Hinweis für Preisermittlung und Bestellung des Profilkranzes****Preisermittlung und Bestellung des Profilkranzes für dargestellte Eckkombination**

Ermittlung der Gesamtlänge des Profilkranzes:

3 x 100er-Element = **3,0 m**+  
1 x 50er-Eckelement = **0,5 m**+  
2 x 36er-Schrägelement = **0,72 m**Gesamtlänge = 3,0 m + 0,5 m + 0,72 m = **4,22 m**Bestellt werden muss lediglich **1 x die Art.-Nr. 98000** (siehe oben).Der Preis des Profilkranzes errechnet sich aus **5 x Preis für Art.-Nr. 98000**.**Beispiel 2:**

Bei einer Gesamtlänge von z.B. 2,80 m errechnet sich der Preis für den Profilkranz aus

**3 x Preis für Art.-Nr. 98000**.**Bestellhinweise für Kranzbeleuchtung**

Auf Wunsch kann der Kranz auch gegen Mehrpreis mit integrierter Beleuchtung ausgestattet werden (siehe unten).

**Bestellhinweise für Kranzbeleuchtung**

Die Punktbeleuchtung (1 Stck.) sitzt immer mittig über jeder Tür, auch über Schräg- und Rundtüren. Es können auch weniger Beleuchtungen eingesetzt werden, z.B. nur über jeder zweiten Tür oder keine Beleuchtung über den Außentüren.  
Bitte geben Sie Ihren Sonderwunsch bei der Bestellung an!

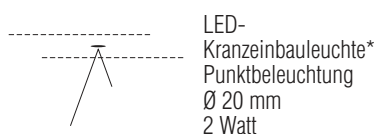
**Kranzbeleuchtung**

\*Dimmbare LED-Beleuchtung (A+; BEL146K-Koch) mit nicht austauschbaren Leuchtmitteln, Aktivierung per Fernbedienung (2 Kanal-Fernbedienung, wählbar kalt-/warmweiß).

Zum zentralen Schalten/Bedienen von bis zu 4 verschiedenen Möbelkomponenten finden Sie in der Rubrik **Zubehör** eine **4-Kanal-Fernbedienung**.

Aufpreis für Beleuchtung...	Preis	Art.-Nr.
... 1er-Set		95 975 01
... 2er-Set		95 975 02
... 3er-Set		95 975 03
... 4er-Set		95 975 04
... 5er-Set		95 975 05
... 6er-Set		95 975 06
... 7er-Set		95 975 07
... 8er-Set		95 975 08
... 9er-Set		95 975 09

**Passepartoutblenden für Dreh- und Falttüren-Planungsschränke**

Farbausführung wählen:		
<b>P9</b> Polarweiß	<b>J9</b> Sibiu-Lärche-Nachbildung	<b>A1</b> Macadamia-Nussbaum-Nachbildung
<b>S9</b> Seidengrau	<b>Q9</b> Jackson-Eiche-Nachbildung	<b>C9</b> Eiche-Nachbildung dark chocolate
<b>Y1</b> Terra matt	<b>M1</b> Sonoma-Eiche-Nachbildung	
<b>L1</b> Basalt	<b>E9</b> Eiche-Nachbildung silbergrau	

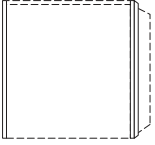
<b>Passepartoutblenden*</b>	<b>für Höhe 197 cm</b>		
zur seitlichen Einrahmung der gesamten Schrankkombination			
	<b>Passepartoutblenden</b> (2er-Set) links und rechts	N°	<b>B2x3,2 H201 T12</b>  <b>98 391 00</b>

\*Einsatz der Passepartoutblenden nur in Kombination mit Profilkranz möglich

**LED-Lichtsäulen**

Farbausführung wählen:		
<b>P9</b> Polarweiß	<b>J9</b> Sibiu-Lärche-Nachbildung	<b>A1</b> Macadamia-Nussbaum-Nachbildung
<b>S9</b> Seidengrau	<b>Q9</b> Jackson-Eiche-Nachbildung	<b>C9</b> Eiche-Nachbildung dark chocolate
<b>Y1</b> Terra matt	<b>M1</b> Sonoma-Eiche-Nachbildung	
<b>L1</b> Basalt	<b>E9</b> Eiche-Nachbildung silbergrau	

<b>LED-Lichtsäulen</b>	<b>Höhe 197 cm</b>		
zur seitlichen Einrahmung der gesamten Schrankkombination			
	<b>LED-Lichtsäule*</b> (2er-Set) links und rechts	N°	<b>B2x3,2 H197 T12</b>  <b>97 993 01</b>  *Dimmbare LED-Beleuchtung (A+; BEL118-Wessel) mit nicht austauschbaren Leuchtmitteln, Aktivierung per Fernbedienung
Bei Einsatz der LED-Lichtsäule können die Schränke <b>nicht mit Profilkranz</b> ausgestattet werden.			

**Verbindungsstollen**

Farbausführung wählen:		
<b>P9</b> Polarweiß	<b>J9</b> Sibiu-Lärche-Nachbildung	<b>A1</b> Macadamia-Nussbaum-Nachbildung
<b>S9</b> Seidengrau	<b>Q9</b> Jackson-Eiche-Nachbildung	<b>C9</b> Eiche-Nachbildung dark chocolate
<b>Y1</b> Terra matt	<b>M1</b> Sonoma-Eiche-Nachbildung	
<b>L1</b> Basalt	<b>E9</b> Eiche-Nachbildung silbergrau	

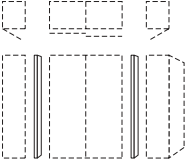
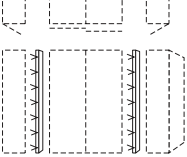
<b>Verbindungsstollen</b>	<b>Höhe 197 cm</b>		
zur Kombination von Dreh- und Schwebetürenschränken z. B. MARCATO2.0			
	Verbindungsstollen inkl. Tiefenausgleichsblenden (2er-Set) <b>ohne Beleuchtung</b>	N°	<b>B2x3,2 H197 T12</b>  <b>98 940 00</b>
	Verbindungsstollen inkl. Tiefenausgleichsblenden (2er-Set) <b>mit LED-Lichtband*</b> und Fernbedienung	N°	<b>B2x3,2 H197 T12</b>  <b>97 992 01</b>  *Dimmbare LED-Beleuchtung (A+; BEL118-Wessel) mit nicht austauschbaren Leuchtmitteln, Aktivierung per Fernbedienung

Dreh- und Schwebetürenschränke können **nicht unmittelbar nebeneinander** gestellt, sondern müssen konstruktiv bedingt **durch Verbindungsstollen** ohne/mit Beleuchtung **unterbrochen** werden. Bei **Einsatz der Verbindungsstollen** können die Schränke **nicht mit Profilkranz** ausgestattet werden.

# Schranksystem Horizont 100

Höhe 197 cm

## 4-Kanal Funkfernbedienung

4-Kanal Funkfernbedienung		
		B5,5 H8 T1
	<b>4-Kanal Fernbedienung</b> zum Schalten (Ein/Aus/Dimmen) von bis zu max. 4 verschiedenen Möbelkomponenten mit LED-Beleuchtung	N° <b>99 049 00</b>

Hiermit können die per Fernbedienung schaltbaren LED-Beleuchtungen mit nur einer(!) Fernbedienung einzeln oder in beliebig zusammengefassten Gruppen ein- bzw. ausgeschaltet und gedimmt werden.

**Bitte beachten:** nicht einsetzbar bei Leuchten mit Fuß-, Touch- bzw. Bettseiten-schalter, Akkuleuchten und Leuchten mit Sensorschaltung.

4-Kanal Funkfernbedienung und zusätzlichem Bluetooth Converter		
		B5,5 H8 T1
	<b>4-Kanal Fernbedienung und Bluetooth Converter</b> zum Schalten (Ein/Aus/Dimmen) von bis zu max. 4 verschiedenen Möbelkomponenten mit LED-Beleuchtung und/oder zur <b>Bedienung per Smartphone App</b>	N° <b>99 050 00</b>

Hiermit können die per Fernbedienung schaltbaren LED-Beleuchtungen mit nur einer(!) Fernbedienung und **zusätzlich auch per Smartphone App** einzeln oder in beliebig zusammengefassten Gruppen ein- bzw. ausgeschaltet und gedimmt werden.

**Bitte beachten:** nicht einsetzbar bei Leuchten mit Fuß-, Touch- bzw. Bettseiten-schalter, Akkuleuchten und Leuchten mit Sensorschaltung.

## Tiefenausgleichsblenden

Farbausführung wählen:	
<b>P9</b>	Polarweiß
<b>S9</b>	Seidengrau
<b>Y1</b>	Terra matt
<b>L1</b>	Basalt
<b>J9</b>	Sibiu-Lärche-Nachbildung
<b>Q9</b>	Jackson-Eiche-Nachbildung
<b>M1</b>	Sonoma-Eiche-Nachbildung
<b>E9</b>	Eiche-Nachbildung silbergrau
<b>A1</b>	Macadamia-Nussbaum-Nb.
<b>C9</b>	Eiche-Nachbildung dark chocolate

Tiefenausgleichsblenden		
		B1,3x4,1 H240
	Blenden (2er-Set) für Tiefenausgleich	N° <b>99 006 00</b>

Das Blenden-Set wird in der Standardhöhe 240 cm geliefert und kann bei der Montage auf die gewünschte Höhe gekürzt werden.

## Verwendung der Tiefenausgleichsblenden

Die Tiefenausgleichsblenden können eingesetzt werden ...

a) ... für Drehtürenschränke, wenn diese links und/oder rechts an Schwebetürenschränke angestellt werden. In den Verkaufseinheiten „Verbindungsstollen mit/ ohne Beleuchtung“ sind diese Blenden bereits enthalten.

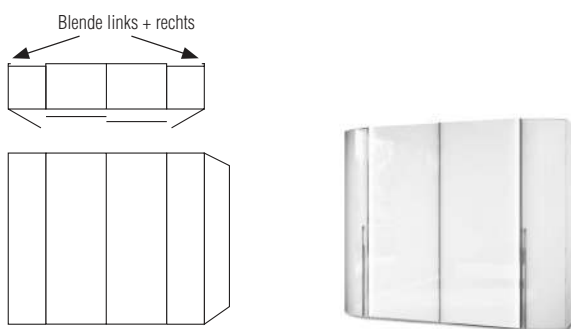

c) ... für Drehtürenschränke, wenn diese ohne Verwendung von Verbindungsstollen an Schwebetürenschränke angestellt werden z. B. bei Zwischenbau eines 30er-Regals.

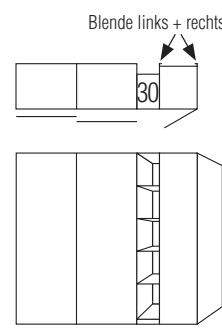

b) ... für Drehtürenschränke in Tiefe 44 cm, wenn diese frontbündig an Beimöbel in Tiefe 46 cm (z.B. Programm ALEGRO2) angestellt werden.

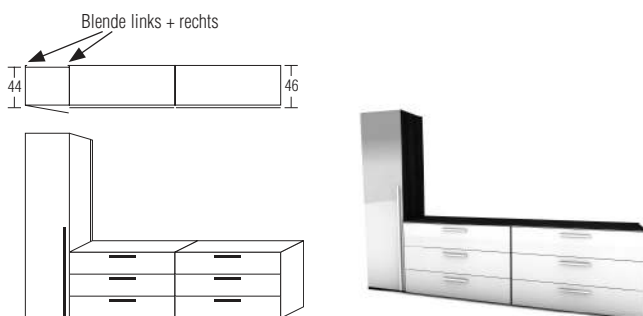



# Horizont 100

## Drehtüren-Planungsschränke

# Höhe 223 cm

Die vielfältigen Farbausführungen entnehmen Sie bitte der „Programm-Übersicht“ auf der ersten Seite dieses Programms.

Alle Schubkästen mit  
Vollauszug, Selbsteinzug  
und Dämpfung



Preisgruppe PG 1: Dekore  
Preisgruppe PG 2: Kristallspiegel  
Preisgruppe PG 3: Gläser & Grauspiegel  
Preisgruppe PG 5: Hochglanz

Schubkastenhöhe H3 = ca. 25 cm

Rückwände in Stärke 5 mm

Der Preis pro Artikel ergibt sich aus:  
Basispreis + der Addition der Aufpreise

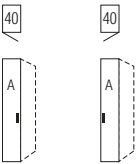
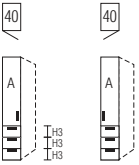
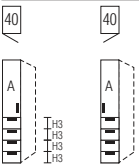
## Breite 40 cm

Drehtüren-Planungsschränke		Höhe 223 cm		Aufpreise für	
<b>mit Soft-Abstoppung Nutztiefe 40/58 cm</b>		<b>Tiefe 44 cm</b>	<b>Tiefe 62 cm</b>		
	*Bitte angeben, ob Türanschlag links oder rechts gewünscht wird.	<b>B40 H223 T44</b>	<b>B40 H223 T62</b>	Griff aus Griff-Sortiment 2	<b>95 601</b>
links (L)*		<b>74 044 10 (L/R)</b> Basispreis:	<b>75 044 10 (L/R)</b> Basispreis:	Drehknauf (Griff-Sortiment 3)	<b>95 641</b>
rechts (R)*					
1-türig Türanschlag links bzw. rechts		<b>Preisinfo</b>	<b>Preisinfo</b>	<b>Aufpreis</b>	
		PG 1 PG 2	PG 1 PG 2	je Tür in PG 1	<b>0,-</b>
		PG 3 PG 5	PG 3 PG 5	je Tür in PG 2	<b>95 698</b>
				je Tür in PG 3	<b>95 698</b>
				je Tür in PG 5	<b>95 698</b>
	*Bitte angeben, ob Türanschlag links oder rechts gewünscht wird.	<b>B40 H223 T44</b>	<b>B40 H223 T62</b>	<b>Aufpreise für Kombination der Tür und Schub- kästen aus unterschiedlichen Preisgruppen:</b>	
links (L)*		<b>74 044 13 (L/R)</b> Basispreis:	<b>75 044 13 (L/R)</b> Basispreis:	je Tür in PG 1	<b>0,-</b>
rechts (R)*				je Tür in PG 2	<b>95 699</b>
1-türig Türanschlag links bzw. rechts 3 Schubkästen		<b>Preisinfo</b>	<b>Preisinfo</b>	je Tür in PG 3	<b>95 699</b>
		Tür und Schubkästen aus <u>gleicher</u> Preisgruppe	Tür und Schubkästen aus <u>gleicher</u> Preisgruppe	je Tür in PG 5	<b>95 699</b>
		PG 1 PG 2	PG 1 PG 2	Schubkästen 3er-Set in PG 1	<b>0,-</b>
		---	---	Schubkästen 3er-Set in PG 2	<b>---</b>
		PG 3 PG 5	PG 3 PG 5	Schubkästen 3er-Set in PG 3	<b>95 632</b>
				Schubkästen 3er-Set in PG 5	<b>95 632</b>
	*Bitte angeben, ob Türanschlag links oder rechts gewünscht wird.	<b>B40 H223 T44</b>	<b>B40 H223 T62</b>	<b>Aufpreise für Kombination der Tür und Schub- kästen aus unterschiedlichen Preisgruppen:</b>	
links (L)*		<b>74 044 14 (L/R)</b> Basispreis:	<b>75 044 14 (L/R)</b> Basispreis:	je Tür in PG 1	<b>0,-</b>
rechts (R)*				je Tür in PG 2	<b>95 699</b>
1-türig Türanschlag links bzw. rechts 4 Schubkästen		<b>Preisinfo</b>	<b>Preisinfo</b>	je Tür in PG 3	<b>95 699</b>
		Tür und Schubkästen aus <u>gleicher</u> Preisgruppe	Tür und Schubkästen aus <u>gleicher</u> Preisgruppe	je Tür in PG 5	<b>95 699</b>
		PG 1 PG 2	PG 1 PG 2	Schubkästen 4er-Set in PG 1	<b>0,-</b>
		---	---	Schubkästen 4er-Set in PG 2	<b>---</b>
		PG 3 PG 5	PG 3 PG 5	Schubkästen 4er-Set in PG 3	<b>95 670</b>
				Schubkästen 4er-Set in PG 5	<b>95 670</b>
		H223 T42 Seitenstärke 1,6 <b>99 095 42</b>	H223 T60 Seitenstärke 1,6 <b>99 095 60</b>		
		<b>Rechte Abschlussseite</b>			

# Horizont 100

## Drehtüren-Planungsschränke

# Höhe 223 cm

Die vielfältigen Farbausführungen entnehmen Sie bitte der „Programm-Übersicht“ auf der ersten Seite dieses Programms.

Alle Schubkästen mit  
Vollauszug, Selbsteinzug  
und Dämpfung







Preisgruppe PG 1: Dekore  
Preisgruppe PG 2: Kristallspiegel  
Preisgruppe PG 3: Gläser & Grauspiegel  
Preisgruppe PG 5: Hochglanz

Schubkastenhöhe H3 = ca. 25 cm

Rückwände in Stärke 5 mm

Der Preis pro Artikel ergibt sich aus:  
Basispreis + der Addition der Aufpreise

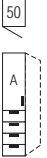
## Breite 50 cm

Drehtüren-Planungsschränke		Höhe 223 cm		Aufpreise für	
<b>mit Soft-Abstoppung Nutztiefe 40/58 cm</b>		<b>Tiefe 44 cm</b>	<b>Tiefe 62 cm</b>		
		<b>B50 H223 T44</b>	<b>B50 H223 T62</b>	Griff aus Griff-Sortiment 2 Drehknauf (Griff-Sortiment 3)	<b>95 601</b> <b>95 641</b>
links (L)*	rechts (R)*	<b>74 054 10 (L/R)</b> Basispreis:	<b>75 054 10 (L/R)</b> Basispreis:		
*Bitte angeben, ob Türanschlag links oder rechts gewünscht wird.					
1-türig Türanschlag links bzw. rechts		<b>Preisinfo</b>	<b>Preisinfo</b>	<b>Aufpreis</b>	
		PG 1 PG 2	PG 1 PG 2	je Tür in PG 1 je Tür in PG 2 je Tür in PG 3 je Tür in PG 5	<b>0,-</b> <b>95 680</b> <b>95 680</b> <b>95 680</b>
		PG 3 PG 5	PG 3 PG 5		
		<b>B50 H223 T44</b>	<b>B50 H223 T62</b>	<b>Aufpreise für Kombination der Tür und Schub- kästen aus unterschiedlichen Preisgruppen:</b>	
links (L)*	rechts (R)*	<b>74 054 13 (L/R)</b> Basispreis:	<b>75 054 13 (L/R)</b> Basispreis:	je Tür in PG 1 je Tür in PG 2 je Tür in PG 3 je Tür in PG 5	<b>0,-</b> <b>95 689</b> <b>95 689</b> <b>95 689</b>
*Bitte angeben, ob Türanschlag links oder rechts gewünscht wird.				Schubkästen 3er-Set in PG 1 Schubkästen 3er-Set in PG 2 Schubkästen 3er-Set in PG 3 Schubkästen 3er-Set in PG 5	<b>0,-</b> <b>---</b> <b>95 630</b> <b>95 630</b>
1-türig Türanschlag links bzw. rechts 3 Schubkästen		<b>Preisinfo</b>	<b>Preisinfo</b>		
		Tür und Schubkästen aus <u>gleicher</u> Preisgruppe	Tür und Schubkästen aus <u>gleicher</u> Preisgruppe		
		PG 1 PG 2 ---	PG 1 PG 2 ---		
		PG 3 PG 5	PG 3 PG 5		
		<b>B50 H223 T44</b>	<b>B50 H223 T62</b>	<b>Aufpreise für Kombination der Tür und Schub- kästen aus unterschiedlichen Preisgruppen:</b>	
links (L)*	rechts (R)*	<b>74 054 14 (L/R)</b> Basispreis:	<b>75 054 14 (L/R)</b> Basispreis:	je Tür in PG 1 je Tür in PG 2 je Tür in PG 3 je Tür in PG 5	<b>0,-</b> <b>95 689</b> <b>95 689</b> <b>95 689</b>
*Bitte angeben, ob Türanschlag links oder rechts gewünscht wird.				Schubkästen 4er-Set in PG 1 Schubkästen 4er-Set in PG 2 Schubkästen 4er-Set in PG 3 Schubkästen 4er-Set in PG 5	<b>0,-</b> <b>---</b> <b>95 673</b> <b>95 673</b>
1-türig Türanschlag links bzw. rechts 4 Schubkästen		<b>Preisinfo</b>	<b>Preisinfo</b>		
		Tür und Schubkästen aus <u>gleicher</u> Preisgruppe	Tür und Schubkästen aus <u>gleicher</u> Preisgruppe		
		PG 1 PG 2 ---	PG 1 PG 2 ---		
		PG 3 PG 5	PG 3 PG 5		
		H223 T42 Seitenstärke 1,6 <b>99 095 42</b>	H223 T60 Seitenstärke 1,6 <b>99 095 60</b>		
		N°	N°		
<b>Rechte Abschlussseite</b>					

# Horizont 100

## Drehtüren-Planungsschränke

# Höhe 223 cm

Die vielfältigen Farbausführungen entnehmen Sie bitte der „Programm-Übersicht“ auf der ersten Seite dieses Programms.

Alle Schubkästen mit  
Vollauszug, Selbsteinzug  
und Dämpfung



Preisgruppe PG 1: Dekore  
Preisgruppe PG 2: Kristallspiegel  
Preisgruppe PG 3: Gläser & Grauspiegel  
Preisgruppe PG 5: Hochglanz

Schubkastenhöhe H3 = ca. 25 cm

Rückwände in Stärke 5 mm

Der Preis pro Artikel ergibt sich aus:  
Basispreis + der Addition der Aufpreise

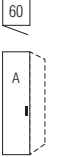
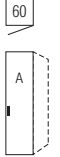
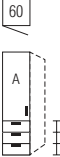
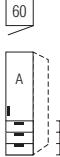
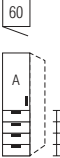
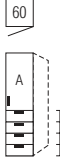
## Breite 60 cm

Drehtüren-Planungsschränke		Höhe 223 cm		Aufpreise für	
<b>mit Soft-Abstoppung Nutztiefe 40/58 cm</b>		<b>Tiefe 44 cm</b>	<b>Tiefe 62 cm</b>		
		<b>B60 H223 T44</b>	<b>B60 H223 T62</b>	Griff aus Griff-Sortiment 2 Drehknauf (Griff-Sortiment 3)	<b>95 601</b> <b>95 641</b>
links (L)*	rechts (R)*	N° <b>74 064 10 (L/R)</b> Basispreis:	N° <b>75 064 10 (L/R)</b> Basispreis:		
1-türig Türanschlag links bzw. rechts		<b>Preisinfo</b>		<b>Aufpreis</b>	
		PG 1	PG 2	je Tür in PG 1	<b>0,-</b>
				je Tür in PG 2	<b>95 680</b>
		PG 3	PG 5	je Tür in PG 3	<b>95 680</b>
				je Tür in PG 5	<b>95 680</b>
		<b>B60 H223 T44</b>	<b>B60 H223 T62</b>	<b>Aufpreise für Kombination der Tür und Schubkästen aus unterschiedlichen Preisgruppen:</b>	
links (L)*	rechts (R)*	N° <b>74 064 13 (L/R)</b> Basispreis:	N° <b>75 064 13 (L/R)</b> Basispreis:	je Tür in PG 1	<b>0,-</b>
1-türig Türanschlag links bzw. rechts 3 Schubkästen		<b>Preisinfo</b>		je Tür in PG 2	<b>95 689</b>
		Tür und Schubkästen aus <u>gleicher</u> Preisgruppe		je Tür in PG 3	<b>95 689</b>
		PG 1	PG 2	je Tür in PG 5	<b>95 689</b>
		---	---	Schubkästen 3er-Set in PG 1	<b>0,-</b>
		PG 3	PG 5	Schubkästen 3er-Set in PG 2	<b>---</b>
				Schubkästen 3er-Set in PG 3	<b>95 630</b>
				Schubkästen 3er-Set in PG 5	<b>95 630</b>
		<b>B60 H223 T44</b>	<b>B60 H223 T62</b>	<b>Aufpreise für Kombination der Tür und Schubkästen aus unterschiedlichen Preisgruppen:</b>	
links (L)*	rechts (R)*	N° <b>74 064 14 (L/R)</b> Basispreis:	N° <b>75 064 14 (L/R)</b> Basispreis:	je Tür in PG 1	<b>0,-</b>
1-türig Türanschlag links bzw. rechts 4 Schubkästen		<b>Preisinfo</b>		je Tür in PG 2	<b>95 689</b>
		Tür und Schubkästen aus <u>gleicher</u> Preisgruppe		je Tür in PG 3	<b>95 689</b>
		PG 1	PG 2	je Tür in PG 5	<b>95 689</b>
		---	---	Schubkästen 4er-Set in PG 1	<b>0,-</b>
		PG 3	PG 5	Schubkästen 4er-Set in PG 2	<b>---</b>
				Schubkästen 4er-Set in PG 3	<b>95 673</b>
				Schubkästen 4er-Set in PG 5	<b>95 673</b>
		N° H223 T42 Seitenstärke 1,6 <b>99 095 42</b>	N° H223 T60 Seitenstärke 1,6 <b>99 095 60</b>		
	<b>Rechte Abschlussseite</b>				



# Horizont 100

## Drehtüren-Planungsschränke

### Höhe 223 cm

Die vielfältigen Farbausführungen entnehmen Sie bitte der „Programm-Übersicht“ auf der ersten Seite dieses Programms.

Alle Schubkästen mit  
Vollauszug, Selbsteinzug  
und Dämpfung



Preisgruppe PG 1: Dekore  
Preisgruppe PG 2: Kristallspiegel  
Preisgruppe PG 3: Gläser & Grauspiegel  
Preisgruppe PG 5: Hochglanz

Schubkastenhöhe H3 = ca. 25 cm

Rückwände in Stärke 5 mm

Der Preis pro Artikel ergibt sich aus:  
Basispreis + der Addition der Aufpreise

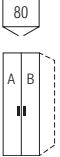
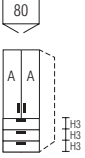
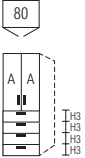
## Breite 80 cm

Drehtüren-Planungsschränke		Höhe 223 cm		Aufpreise für			
mit Soft-Abstopfung Nutztiefe 40/58 cm		Tiefe 44 cm	Tiefe 62 cm				
 <p>2-türig 1 Tür A links 1 Tür B rechts</p>	N°	B80 H223 T44	B80 H223 T62	Griffe aus Griff-Sortiment 2	95 602		
		74 084 10	75 084 10	Drehknauf (Griff-Sortiment 3)	95 641		
		Basispreis:					
		Preisinfo				Aufpreise für Kombination der Türen A und B aus unterschiedlichen Preisgruppen:	
Türen aus gleicher Preisgruppe				je Tür in PG 1	0,-		
PG 1	PG 2	PG 1	PG 2	je Tür in PG 2	95 698		
PG 3	PG 5	PG 3	PG 5	je Tür in PG 3	95 698		
				je Tür in PG 5	95 698		
 <p>2-türig 2 Türen A 3 Schubkästen</p>	N°	B80 H223 T44	B80 H223 T62	Aufpreise für Kombination der Türen und Schub- kästen aus unterschiedlichen Preisgruppen:			
		74 084 13	75 084 13	je Tür in PG 1	0,-		
		Basispreis:				je Tür in PG 2	95 699
		Preisinfo				je Tür in PG 3	95 699
Türen und Schubkästen aus gleicher Preisgruppe				je Tür in PG 5	95 699		
PG 1	PG 2	PG 1	PG 2	Schubkästen 3er-Set in PG 1	0,-		
	---		---	Schubkästen 3er-Set in PG 2	---		
PG 3	PG 5	PG 3	PG 5	Schubkästen 3er-Set in PG 3	95 633		
				Schubkästen 3er-Set in PG 5	95 633		
 <p>2-türig 2 Türen A 4 Schubkästen</p>	N°	B80 H223 T44	B80 H223 T62	Aufpreise für Kombination der Türen und Schub- kästen aus unterschiedlichen Preisgruppen:			
		74 084 14	75 084 14	je Tür in PG 1	0,-		
		Basispreis:				je Tür in PG 2	95 699
		Preisinfo				je Tür in PG 3	95 699
Türen und Schubkästen aus gleicher Preisgruppe				je Tür in PG 5	95 699		
PG 1	PG 2	PG 1	PG 2	Schubkästen 4er-Set in PG 1	0,-		
	---		---	Schubkästen 4er-Set in PG 2	---		
PG 3	PG 5	PG 3	PG 5	Schubkästen 4er-Set in PG 3	95 676		
				Schubkästen 4er-Set in PG 5	95 676		
 <p>Rechte Abschlussseite</p>	N°	H223 T42 Seitenstärke 1,6	H223 T60 Seitenstärke 1,6				
		99 095 42	99 095 60				

# Horizont 100

## Höhe 223 cm

### Drehtüren-Planungsschränke

Die vielfältigen Farbausführungen entnehmen Sie bitte der „Programm-Übersicht“ auf der ersten Seite dieses Programms.

Alle Schubkästen mit  
Vollauszug, Selbsteinzug  
und Dämpfung



Preisgruppe PG 1: Dekore  
Preisgruppe PG 2: Kristallspiegel  
Preisgruppe PG 3: Gläser & Grauspiegel  
Preisgruppe PG 5: Hochglanz

Schubkastenhöhe H3 = ca. 25 cm

Rückwände in Stärke 5 mm

Der Preis pro Artikel ergibt sich aus:  
Basispreis + der Addition der Aufpreise

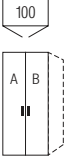
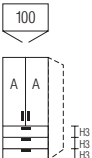
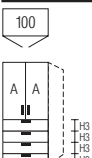
## Breite 100 cm

Drehtüren-Planungsschränke		Höhe 223 cm		Aufpreise für			
mit Soft-Abstopfung Nutztiefe 40/58 cm		Tiefe 44 cm	Tiefe 62 cm				
 <p>2-türig 1 Tür A links 1 Tür B rechts</p>	N°	B100 H223 T44	B100 H223 T62	Griffe aus Griff-Sortiment 2	95 602		
		74 104 10	75 104 10	Drehknauf (Griff-Sortiment 3)	95 641		
		Basispreis:		Basispreis:			
		<b>Preisinfo</b> Türen aus gleicher Preisgruppe				<b>Aufpreise für Kombination der Türen A und B aus unterschiedlichen Preisgruppen:</b>	
PG 1	PG 2	PG 1	PG 2	je Tür in PG 1	0,-		
PG 3	PG 5	PG 3	PG 5	je Tür in PG 2	95 680		
				je Tür in PG 3	95 680		
				je Tür in PG 5	95 680		
 <p>2-türig 2 Türen A 3 Schubkästen</p>	N°	B100 H223 T44	B100 H223 T62	<b>Aufpreise für Kombination der Türen und Schubkästen aus unterschiedlichen Preisgruppen:</b>			
		74 104 13	75 104 13	je Tür in PG 1	0,-		
		Basispreis:		Basispreis:		je Tür in PG 2	95 689
		<b>Preisinfo</b> Türen und Schubkästen aus gleicher Preisgruppe				je Tür in PG 3	95 689
PG 1	PG 2	PG 1	PG 2	je Tür in PG 5	95 689		
---	---	---	---	Schubkästen 3er-Set in PG 1	0,-		
PG 3	PG 5	PG 3	PG 5	Schubkästen 3er-Set in PG 2	---		
				Schubkästen 3er-Set in PG 3	95 631		
				Schubkästen 3er-Set in PG 5	95 631		
 <p>2-türig 2 Türen A 4 Schubkästen</p>	N°	B100 H223 T44	B100 H223 T62	<b>Aufpreise für Kombination der Türen und Schubkästen aus unterschiedlichen Preisgruppen:</b>			
		74 104 14	75 104 14	je Tür in PG 1	0,-		
		Basispreis:		Basispreis:		je Tür in PG 2	95 689
		<b>Preisinfo</b> Türen und Schubkästen aus gleicher Preisgruppe				je Tür in PG 3	95 689
PG 1	PG 2	PG 1	PG 2	je Tür in PG 5	95 689		
---	---	---	---	Schubkästen 4er-Set in PG 1	0,-		
PG 3	PG 5	PG 3	PG 5	Schubkästen 4er-Set in PG 2	---		
				Schubkästen 4er-Set in PG 3	95 677		
				Schubkästen 4er-Set in PG 5	95 677		
 <p>Rechte Abschlussseite</p>	N°	H223 T42 Seitenstärke 1,6	H223 T60 Seitenstärke 1,6				
		99 095 42	99 095 60				

# Horizont 100

## Drehtüren-Planungsschränke

# Höhe 223 cm

Die vielfältigen Farbausführungen entnehmen Sie bitte der „Programm-Übersicht“ auf der ersten Seite dieses Programms.

Alle Schubkästen mit  
Vollauszug, Selbsteinzug  
und Dämpfung



Preisgruppe PG 1: Dekore  
Preisgruppe PG 2: Kristallspiegel  
Preisgruppe PG 3: Gläser & Grauspiegel  
Preisgruppe PG 5: Hochglanz

Schubkastenhöhe H3 = ca. 25 cm

Rückwände in Stärke 5 mm

Der Preis pro Artikel ergibt sich aus:  
Basispreis + der Addition der Aufpreise

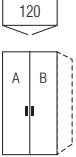
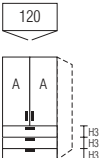
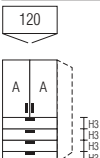
## Breite 120 cm

Drehtüren-Planungsschränke		Höhe 223 cm		Aufpreise für			
mit Soft-Abstopfung Nutztiefe 40/58 cm		Tiefe 44 cm	Tiefe 62 cm				
 <p>2-türig 1 Tür A links 1 Tür B rechts</p>	N°	B120 H223 T44	B120 H223 T62	Griffe aus Griff-Sortiment 2	95 602		
		74 124 10	75 124 10	Drehknauf (Griff-Sortiment 3)	95 641		
		Basispreis:		Basispreis:			
		<b>Preisinfo</b> Türen aus gleicher Preisgruppe				<b>Aufpreise für Kombination der Türen A und B aus unterschiedlichen Preisgruppen:</b>	
		PG 1	PG 2	PG 1	PG 2	je Tür in PG 1	0,-
		PG 3	PG 5	PG 3	PG 5	je Tür in PG 2	95 680
						je Tür in PG 3	95 680
						je Tür in PG 5	95 680
 <p>2-türig 2 Türen A 3 Schubkästen</p>	N°	B120 H223 T44	B120 H223 T62	<b>Aufpreise für Kombination der Türen und Schubkästen aus unterschiedlichen Preisgruppen:</b>			
		74 124 13	75 124 13	je Tür in PG 1	0,-		
		Basispreis:		Basispreis:		je Tür in PG 2	95 689
		<b>Preisinfo</b> Türen und Schubkästen aus gleicher Preisgruppe				je Tür in PG 3	95 689
		PG 1	PG 2	PG 1	PG 2	je Tür in PG 5	95 689
			---		---	Schubkästen 3er-Set in PG 1	0,-
		PG 3	PG 5	PG 3	PG 5	Schubkästen 3er-Set in PG 2	---
						Schubkästen 3er-Set in PG 3	95 631
						Schubkästen 3er-Set in PG 5	95 631
 <p>2-türig 2 Türen A 4 Schubkästen</p>	N°	B120 H223 T44	B120 H223 T62	<b>Aufpreise für Kombination der Türen und Schubkästen aus unterschiedlichen Preisgruppen:</b>			
		74 124 14	75 124 14	je Tür in PG 1	0,-		
		Basispreis:		Basispreis:		je Tür in PG 2	95 689
		<b>Preisinfo</b> Türen und Schubkästen aus gleicher Preisgruppe				je Tür in PG 3	95 689
		PG 1	PG 2	PG 1	PG 2	je Tür in PG 5	95 689
			---		---	Schubkästen 4er-Set in PG 1	0,-
		PG 3	PG 5	PG 3	PG 5	Schubkästen 4er-Set in PG 2	---
						Schubkästen 4er-Set in PG 3	95 677
						Schubkästen 4er-Set in PG 5	95 677
 <p>Rechte Abschlussseite</p>	N°	H223 T42 Seitenstärke 1,6	H223 T60 Seitenstärke 1,6				
		99 095 42	99 095 60				

# Horizont 100

## Falldüren-Planungsschränke

# Höhe 223 cm

Die vielfältigen Farbausführungen entnehmen Sie bitte der „Programm-Übersicht“ auf der ersten Seite dieses Programms.

Alle Schubkästen mit Vollauszug, Selbsteinzug und Dämpfung

Preisgruppe PG 1: Dekore  
Preisgruppe PG 2: Kristallspiegel  
Preisgruppe PG 3: Gläser & Grauspiegel  
Preisgruppe PG 5: Hochglanz

Schubkastenhöhe H3 = ca. 25 cm

Rückwände in Stärke 5 mm

Der Preis pro Artikel ergibt sich aus:  
Basispreis + der Addition der Aufpreise

## Breite 60 cm

Falldüren-Planungsschränke		Höhe 223 cm		Aufpreise für			
Nutztiefe 40/58 cm		Tiefe 44 cm	Tiefe 62 cm				
<p>links (L)*   rechts (R)*</p> <p>2-türig Türanschlag links bzw. rechts 1 Tür A links 1 Tür B rechts</p>	<p>*Bitte angeben, ob Türanschlag links oder rechts gewünscht wird.</p> <p>N°</p>	<p><b>B60 H223 T44</b></p> <p><b>84 064 10 (L/R)</b> Basispreis:</p>	<p><b>B60 H223 T62</b></p> <p><b>85 064 10 (L/R)</b> Basispreis:</p>	<p>Griff aus Griff-Sortiment 2      <b>95 601</b></p> <p><b>Aufpreise für Kombination der Türen A und B aus unterschiedlichen Preisgruppen:</b></p> <p>je Tür in PG 1      <b>0,-</b></p> <p>je Tür in PG 2      <b>95 698</b></p> <p>je Tür in PG 3      <b>95 698</b></p> <p>je Tür in PG 5      <b>95 698</b></p>			
		<p><b>Preisinfo</b> Türen aus <u>gleicher</u> Preisgruppe</p>					
		PG 1	PG 2			PG 1	PG 2
PG 3	PG 5	PG 3	PG 5				
<p>links (L)*   rechts (R)*</p> <p>2-türig Türanschlag links bzw. rechts 2 Türen A 3 Schubkästen</p>	<p>*Bitte angeben, ob Türanschlag links oder rechts gewünscht wird.</p> <p>N°</p>	<p><b>B60 H223 T44</b></p> <p><b>84 064 13 (L/R)</b> Basispreis:</p>	<p><b>B60 H223 T62</b></p> <p><b>85 064 13 (L/R)</b> Basispreis:</p>	<p><b>Aufpreise für Kombination der Türen und Schubkästen aus unterschiedlichen Preisgruppen:</b></p> <p>je Tür in PG 1      <b>0,-</b></p> <p>je Tür in PG 2      <b>95 699</b></p> <p>je Tür in PG 3      <b>95 699</b></p> <p>je Tür in PG 5      <b>95 699</b></p> <p>Schubkästen 3er-Set in PG 1      <b>0,-</b></p> <p>Schubkästen 3er-Set in PG 2      <b>---</b></p> <p>Schubkästen 3er-Set in PG 3      <b>95 630</b></p> <p>Schubkästen 3er-Set in PG 5      <b>95 630</b></p>			
		<p><b>Preisinfo</b> Türen und Schubkästen aus <u>gleicher</u> Preisgruppe</p>					
		PG 1	PG 2			PG 1	PG 2
PG 3	PG 5	PG 3	PG 5				
<p><b>Rechte Abschlussseite</b></p>	<p>N°</p>	<p>H223 T42 Seitenstärke 1,6</p> <p><b>99 095 42</b></p>	<p>H223 T60 Seitenstärke 1,6</p> <p><b>99 095 60</b></p>				

Durch die Kombination je eines Falldüren-Planungselements mit Links- und Rechtsanschlag entsteht ein **Schrank in Panorama-Optik**.

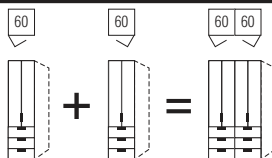

### Falldüren-Öffnungsunterstützung

Falldüren-Öffnungsunterstützung „links“ N° **91 094 00**  
für Falldürenpaare mit Linksanschlag erleichtert das Öffnen der Falldüren Montage links an Schrankinnenseite

**91 094 00**

### Falldüren-Öffnungsunterstützung

Falldüren-Öffnungsunterstützung „rechts“ N° **91 095 00**  
für Falldürenpaare mit Rechtsanschlag erleichtert das Öffnen der Falldüren Montage rechts an Schrankinnenseite

**91 095 00**

# Horizont 100

## Falttüren-Planungsschränke

# Höhe 223 cm

Die vielfältigen Farbausführungen entnehmen Sie bitte der „Programm-Übersicht“ auf der ersten Seite dieses Programms.

Alle Schubkästen mit  
Vollauszug, Selbsteinzug  
und Dämpfung

Preisgruppe PG 1: Dekore  
Preisgruppe PG 2: Kristallspiegel  
Preisgruppe PG 3: Gläser & Grauspiegel  
Preisgruppe PG 5: Hochglanz

Schubkastenhöhe H3 = ca. 25 cm

Rückwände in Stärke 5 mm

Der Preis pro Artikel ergibt sich aus:  
Basispreis + der Addition der Aufpreise

## Breite 80 cm

Falttüren-Planungsschränke		Höhe 223 cm		Aufpreise für											
Nutztiefe 40/58 cm		Tiefe 44 cm	Tiefe 62 cm												
<p>links (L)*    rechts (R)*</p> <p>2-türig Türanschlag links bzw. rechts 1 Tür A links 1 Tür B rechts</p>	<p>*Bitte angeben, ob Türanschlag links oder rechts gewünscht wird.</p> <p>N°</p>	<p><b>B80 H223 T44</b></p> <p><b>84 084 10 (L/R)</b> Basispreis:</p>	<p><b>B80 H223 T62</b></p> <p><b>85 084 10 (L/R)</b> Basispreis:</p>	<p>Griff aus Griff-Sortiment 2    <b>95 601</b></p> <p><b>Aufpreise für Kombination der Türen A und B aus unterschiedlichen Preisgruppen:</b></p> <p>je Tür in PG 1    <b>0,-</b></p> <p>je Tür in PG 2    <b>95 698</b></p> <p>je Tür in PG 3    <b>95 698</b></p> <p>je Tür in PG 5    <b>95 698</b></p>											
		<p><b>Preisinfo</b> Türen aus gleicher Preisgruppe</p> <table border="1"> <tr> <td>PG 1</td> <td>PG 2</td> <td>PG 1</td> <td>PG 2</td> </tr> <tr> <td>PG 3</td> <td>PG 5</td> <td>PG 3</td> <td>PG 5</td> </tr> </table>			PG 1	PG 2	PG 1	PG 2	PG 3	PG 5	PG 3	PG 5	<p>je Tür in PG 1    <b>0,-</b></p> <p>je Tür in PG 2    <b>95 698</b></p> <p>je Tür in PG 3    <b>95 698</b></p> <p>je Tür in PG 5    <b>95 698</b></p>		
PG 1	PG 2	PG 1	PG 2												
PG 3	PG 5	PG 3	PG 5												
<p>links (L)*    rechts (R)*</p> <p>2-türig Türanschlag links bzw. rechts 2 Türen A 3 Schubkästen</p>	<p>*Bitte angeben, ob Türanschlag links oder rechts gewünscht wird.</p> <p>N°</p>	<p><b>B80 H223 T44</b></p> <p><b>84 084 13 (L/R)</b> Basispreis:</p>	<p><b>B80 H223 T62</b></p> <p><b>85 084 13 (L/R)</b> Basispreis:</p>	<p><b>Aufpreise für Kombination der Türen und Schub- kästen aus unterschiedlichen Preisgruppen:</b></p> <p>je Tür in PG 1    <b>0,-</b></p> <p>je Tür in PG 2    <b>95 699</b></p> <p>je Tür in PG 3    <b>95 699</b></p> <p>je Tür in PG 5    <b>95 699</b></p> <p>Schubkästen 3er-Set in PG 1    <b>0,-</b></p> <p>Schubkästen 3er-Set in PG 2    <b>---</b></p> <p>Schubkästen 3er-Set in PG 3    <b>95 633</b></p> <p>Schubkästen 3er-Set in PG 5    <b>95 633</b></p>											
		<p><b>Preisinfo</b> Türen und Schubkästen aus gleicher Preisgruppe</p> <table border="1"> <tr> <td>PG 1</td> <td>PG 2</td> <td>PG 1</td> <td>PG 2</td> </tr> <tr> <td>PG 3</td> <td>PG 5</td> <td>PG 3</td> <td>PG 5</td> </tr> <tr> <td>---</td> <td>---</td> <td>---</td> <td>---</td> </tr> </table>			PG 1	PG 2	PG 1	PG 2	PG 3	PG 5	PG 3	PG 5	---	---	---
PG 1	PG 2	PG 1	PG 2												
PG 3	PG 5	PG 3	PG 5												
---	---	---	---												
<p>links (L)*    rechts (R)*</p> <p>2-türig Türanschlag links bzw. rechts 2 Türen A 4 Schubkästen</p>	<p>*Bitte angeben, ob Türanschlag links oder rechts gewünscht wird.</p> <p>N°</p>	<p><b>B80 H223 T44</b></p> <p><b>84 084 14 (L/R)</b> Basispreis:</p>	<p><b>B80 H223 T62</b></p> <p><b>85 084 14 (L/R)</b> Basispreis:</p>	<p><b>Aufpreise für Kombination der Türen und Schub- kästen aus unterschiedlichen Preisgruppen:</b></p> <p>je Tür in PG 1    <b>0,-</b></p> <p>je Tür in PG 2    <b>95 699</b></p> <p>je Tür in PG 3    <b>95 699</b></p> <p>je Tür in PG 5    <b>95 699</b></p> <p>Schubkästen 4er-Set in PG 1    <b>0,-</b></p> <p>Schubkästen 4er-Set in PG 2    <b>---</b></p> <p>Schubkästen 4er-Set in PG 3    <b>95 676</b></p> <p>Schubkästen 4er-Set in PG 5    <b>95 676</b></p>											
		<p><b>Preisinfo</b> Türen und Schubkästen aus gleicher Preisgruppe</p> <table border="1"> <tr> <td>PG 1</td> <td>PG 2</td> <td>PG 1</td> <td>PG 2</td> </tr> <tr> <td>PG 3</td> <td>PG 5</td> <td>PG 3</td> <td>PG 5</td> </tr> <tr> <td>---</td> <td>---</td> <td>---</td> <td>---</td> </tr> </table>			PG 1	PG 2	PG 1	PG 2	PG 3	PG 5	PG 3	PG 5	---	---	---
PG 1	PG 2	PG 1	PG 2												
PG 3	PG 5	PG 3	PG 5												
---	---	---	---												
<p><b>Rechte Abschlussseite</b></p>	<p>N°</p>	<p>H223 T42 Seitenstärke 1,6</p> <p><b>99 095 42</b></p>	<p>H223 T60 Seitenstärke 1,6</p> <p><b>99 095 60</b></p>												

Durch die Kombination je eines  
Falttüren-Planungselements mit  
Links- und Rechtsanschlag entsteht  
ein **Schrank in Panorama-Optik**.

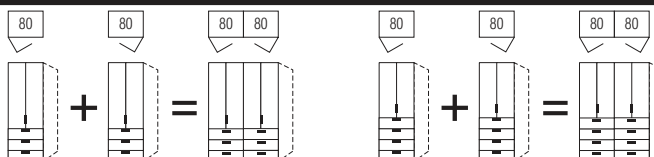

# Horizont 100

## Höhe 223 cm

### Falldüren-Planungsschränke



Die vielfältigen Farbausführungen entnehmen Sie bitte der „Programm-Übersicht“ auf der ersten Seite dieses Programms.

Preisgruppe PG 1: Dekore  
 Preisgruppe PG 2: Kristallspiegel  
 Preisgruppe PG 3: Gläser & Grauspiegel  
 Preisgruppe PG 5: Hochglanz

Rückwände in Stärke 5 mm

Der Preis pro Artikel ergibt sich aus:  
 Basispreis + der Addition der Aufpreise

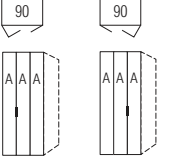
## Breite 90 cm

Falldüren-Planungsschränke	Höhe 223 cm		Aufpreise für	
Nutztiefe 40/58 cm	Tiefe 44 cm	Tiefe 62 cm		
 <p>links (L)*    rechts (R)*</p> <p>3-türig            Falldürenanschlag links            bzw. rechts            3 Türen A</p>	N° <b>B90 H223 T44</b> <b>84 094 10 (L/R)</b> Basispreis:	N° <b>B90 H223 T62</b> <b>85 094 10 (L/R)</b> Basispreis:	Griff aus Griff-Sortiment 2	<b>95 601</b>
	<b>Preisinfo</b>			
	Türen aus gleicher Preisgruppe			
	PG 1	PG 2	PG 1	PG 2
	PG 3	PG 5	PG 3	PG 5
			<b>Aufpreis</b> je Tür in PG 1 je Tür in PG 2 je Tür in PG 3 je Tür in PG 5	<b>0,-</b>  <b>95 698</b> <b>95 698</b> <b>95 698</b>
 <p>Rechte            Abschlussseite</p>	N° H223 T42 Seitenstärke 1,6 <b>99 095 42</b>	N° H223 T60 Seitenstärke 1,6 <b>99 095 60</b>		

### Falldüren-Öffnungsunterstützung

Falldüren-Öffnungsunterstützung „links“ N°  
 für Falldürenpaare mit Linksanschlag  
 erleichtert das Öffnen der Falldüren  
 Montage links an Schrankinnenseite

**91 094 00**

### Falldüren-Öffnungsunterstützung

Falldüren-Öffnungsunterstützung „rechts“ N°  
 für Falldürenpaare mit Rechtsanschlag  
 erleichtert das Öffnen der Falldüren  
 Montage rechts an Schrankinnenseite

**91 095 00**

# Horizont 100

## Falttüren-Planungsschränke

# Höhe 223 cm

Die vielfältigen Farbausführungen entnehmen Sie bitte der „Programm-Übersicht“ auf der ersten Seite dieses Programms.

Alle Schubkästen mit  
Vollauszug, Selbsteinzug  
und Dämpfung



Preisgruppe PG 1: Dekore  
Preisgruppe PG 2: Kristallspiegel  
Preisgruppe PG 3: Gläser & Grauspiegel  
Preisgruppe PG 5: Hochglanz

Schubkastenhöhe H3 = ca. 25 cm

Rückwände in Stärke 5 mm

Der Preis pro Artikel ergibt sich aus:  
Basispreis + der Addition der Aufpreise

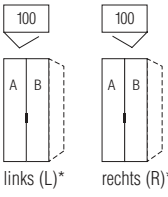
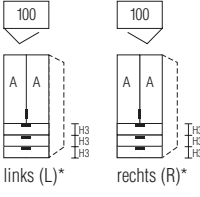
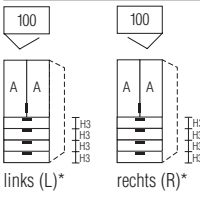
## Breite 100 cm

Falttüren-Planungsschränke		Höhe 223 cm		Aufpreise für		
Nutztiefe 40/58 cm		Tiefe 44 cm	Tiefe 62 cm			
 <p>links (L)*    rechts (R)*</p> <p>2-türig Türanschlag links bzw. rechts 1 Tür A links 1 Tür B rechts</p>	<p>*Bitte angeben, ob Türanschlag links oder rechts gewünscht wird.</p> <p>N°</p>	<p><b>B100 H223 T44</b></p> <p><b>84 104 10 (L/R)</b> Basispreis:</p>	<p><b>B100 H223 T62</b></p> <p><b>85 104 10 (L/R)</b> Basispreis:</p>	<p>Griff aus Griff-Sortiment 2</p> <p><b>95 601</b></p>	<p><b>Aufpreise für Kombination der Türen A und B aus unterschiedlichen Preisgruppen:</b></p> <p>je Tür in PG 1    <b>0,-</b></p> <p>je Tür in PG 2    <b>95 680</b></p> <p>je Tür in PG 3    <b>95 680</b></p> <p>je Tür in PG 5    <b>95 680</b></p>	
		<p><b>Preisinfo</b> Türen aus gleicher Preisgruppe</p>				<p>PG 1    PG 2    PG 1    PG 2</p>
		PG 3    PG 5    PG 3    PG 5				
 <p>links (L)*    rechts (R)*</p> <p>2-türig Türanschlag links bzw. rechts 2 Türen A 3 Schubkästen</p>	<p>*Bitte angeben, ob Türanschlag links oder rechts gewünscht wird.</p> <p>N°</p>	<p><b>B100 H223 T44</b></p> <p><b>84 104 13 (L/R)</b> Basispreis:</p>	<p><b>B100 H223 T62</b></p> <p><b>85 104 13 (L/R)</b> Basispreis:</p>	<p><b>Aufpreise für Kombination der Türen und Schub- kästen aus unterschiedlichen Preisgruppen:</b></p> <p>je Tür in PG 1    <b>0,-</b></p> <p>je Tür in PG 2    <b>95 689</b></p> <p>je Tür in PG 3    <b>95 689</b></p> <p>je Tür in PG 5    <b>95 689</b></p> <p>Schubkästen 3er-Set in PG 1    <b>0,-</b></p> <p>Schubkästen 3er-Set in PG 2    <b>---</b></p> <p>Schubkästen 3er-Set in PG 3    <b>95 631</b></p> <p>Schubkästen 3er-Set in PG 5    <b>95 631</b></p>		
		<p><b>Preisinfo</b> Türen und Schubkästen aus gleicher Preisgruppe</p>			<p>PG 1    PG 2    PG 1    PG 2</p> <p>---    ---</p>	
		PG 3    PG 5    PG 3    PG 5				
 <p>links (L)*    rechts (R)*</p> <p>2-türig Türanschlag links bzw. rechts 2 Türen A 4 Schubkästen</p>	<p>*Bitte angeben, ob Türanschlag links oder rechts gewünscht wird.</p> <p>N°</p>	<p><b>B100 H223 T44</b></p> <p><b>84 104 14 (L/R)</b> Basispreis:</p>	<p><b>B100 H223 T62</b></p> <p><b>85 104 14 (L/R)</b> Basispreis:</p>	<p><b>Aufpreise für Kombination der Türen und Schub- kästen aus unterschiedlichen Preisgruppen:</b></p> <p>je Tür in PG 1    <b>0,-</b></p> <p>je Tür in PG 2    <b>95 689</b></p> <p>je Tür in PG 3    <b>95 689</b></p> <p>je Tür in PG 5    <b>95 689</b></p> <p>Schubkästen 4er-Set in PG 1    <b>0,-</b></p> <p>Schubkästen 4er-Set in PG 2    <b>---</b></p> <p>Schubkästen 4er-Set in PG 3    <b>95 677</b></p> <p>Schubkästen 4er-Set in PG 5    <b>95 677</b></p>		
		<p><b>Preisinfo</b> Türen und Schubkästen aus gleicher Preisgruppe</p>			<p>PG 1    PG 2    PG 1    PG 2</p> <p>---    ---</p>	
		PG 3    PG 5    PG 3    PG 5				
 <p><b>Rechte Abschlussseite</b></p>	<p>N°</p>	<p>H223 T42 Seitenstärke 1,6</p> <p><b>99 095 42</b></p>	<p>H223 T60 Seitenstärke 1,6</p> <p><b>99 095 60</b></p>			

Durch die Kombination je eines  
Falttüren-Planungselements mit  
Links- und Rechtsanschlag entsteht  
ein **Schrank in Panorama-Optik**.

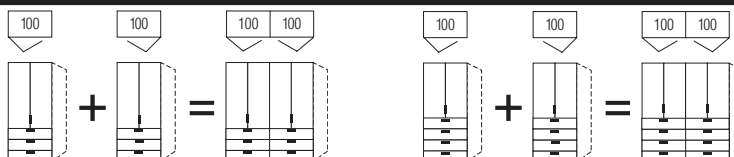

# Horizont 100

## Höhe 223 cm

### Falldüren-Planungsschränke

Die vielfältigen Farbausführungen entnehmen Sie bitte der „Programm-Übersicht“ auf der ersten Seite dieses Programms.

Alle Schubkästen mit  
Vollauszug, Selbsteinzug  
und Dämpfung



Preisgruppe PG 1: Dekore  
Preisgruppe PG 2: Kristallspiegel  
Preisgruppe PG 3: Gläser & Grauspiegel  
Preisgruppe PG 5: Hochglanz

Schubkastenhöhe H3 = ca. 25 cm

Rückwände in Stärke 5 mm

Der Preis pro Artikel ergibt sich aus:  
Basispreis + der Addition der Aufpreise

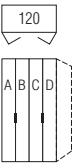
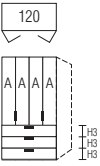
## Breite 120 cm

Falldüren-Planungsschränke	Höhe 223 cm		Aufpreise für	
Nutztiefe 40/58 cm	Tiefe 44 cm	Tiefe 62 cm		
 <p>Bitte zu den Türen A bis D jeweils die gewünschte Farbausführung angeben.</p> <p>4-türig je 1 Tür A, B, C und D</p>	<p><b>B120 H223 T44</b></p> <p><b>84 124 10</b> Basispreis:</p>	<p><b>B120 H223 T62</b></p> <p><b>85 124 10</b> Basispreis:</p>	Griffe aus Griff-Sortiment 2	<b>95 602</b>
	<p><b>Preisinfo</b> Türen aus <u>gleicher</u> Preisgruppe</p>		<p><b>Aufpreise für Kombination der Türen A bis D aus unterschiedlichen Preisgruppen:</b></p>	
	PG 1	PG 2	PG 1	PG 2
	PG 3	PG 5	PG 3	PG 5
			je Tür in PG 1	<b>0,-</b>
			je Tür in PG 2	<b>95 698</b>
			je Tür in PG 3	<b>95 698</b>
			je Tür in PG 5	<b>95 698</b>
 <p>4-türig 4 Türen A 3 Schubkästen</p>	<p><b>B120 H223 T44</b></p> <p><b>84 124 13</b> Basispreis:</p>	<p><b>B120 H223 T62</b></p> <p><b>85 124 13</b> Basispreis:</p>	<p><b>Aufpreise für Kombination der Türen und Schubkästen aus unterschiedlichen Preisgruppen:</b></p>	
	<p><b>Preisinfo</b> Türen und Schubkästen aus <u>gleicher</u> Preisgruppe</p>		<p>je Tür in PG 1</p>	
	PG 1	PG 2	PG 1	PG 2
	PG 3	PG 5	PG 3	PG 5
			je Tür in PG 2	<b>95 699</b>
			je Tür in PG 3	<b>95 699</b>
			je Tür in PG 5	<b>95 699</b>
			Schubkästen 3er-Set in PG 1	<b>0,-</b>
			Schubkästen 3er-Set in PG 2	<b>---</b>
			Schubkästen 3er-Set in PG 3	<b>95 631</b>
			Schubkästen 3er-Set in PG 5	<b>95 631</b>
 <p><b>Rechte Abschlussseite</b></p>	<p>H223 T42 Seitenstärke 1,6</p> <p><b>99 095 42</b></p>	<p>H223 T60 Seitenstärke 1,6</p> <p><b>99 095 60</b></p>		

### Falldüren-Öffnungsunterstützung

#### Falld.-Öffnungsunterstützung (2er-Set)

1 x für Falldürenpaar mit Linksanschlag  
1 x für Falldürenpaar mit Rechtsanschlag  
erleichtert das Öffnen der Falldüren  
Montage li+re an Schrankinnenseite

N° **91 089 00**

### Falldüren-Öffnungsunterstützung

#### Falldüren-Öffnungsunterstützung „links“

für Falldürenpaare mit Linksanschlag  
erleichtert das Öffnen der Falldüren  
Montage links an Schrankinnenseite

N° **91 094 00**

#### Falldüren-Öffnungsunterstützung „rechts“

für Falldürenpaare mit Rechtsanschlag  
erleichtert das Öffnen der Falldüren  
Montage rechts an Schrankinnenseite

N° **91 095 00**



# Horizont 100

## Höhe 223 cm

### Falлтüren-Panorama-Planungsschränke

Die vielfältigen Farbausführungen entnehmen Sie bitte der „Programm-Übersicht“ auf der ersten Seite dieses Programms.



Innenausstattung  
je Schrankelement:  
2 Fachböden  
1 Kleiderstange

Preisgruppe PG 1: Dekore  
Preisgruppe PG 2: Kristallspiegel  
Preisgruppe PG 3: Gläser & Grauspiegel  
Preisgruppe PG 5: Hochglanz

Rückwände in Stärke 5 mm

## Breite 160 + 200 cm (Panorama)

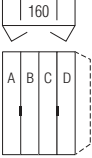
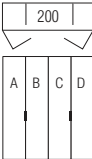
Der Preis pro Artikel ergibt sich aus:  
Basispreis + der Addition der Aufpreise

Falлтüren-Planungsschränke	Höhe 223 cm	Aufpreise für												
<b>Nutztiefe 58 cm</b>	<b>Tiefe 62 cm</b>													
 <p>Bitte zu den Türen A bis D jeweils die gewünschte Farbausführung angeben.</p> <p>4-türig je 1 Tür A, B, C und D</p>	<p><b>B160</b> H223 T62</p> <p><b>85 164 11</b> Basispreis:</p> <p><b>Preisinfo</b> Türen aus gleicher Preisgruppe</p> <table border="0"> <tr> <td>PG 1</td> <td>PG 2</td> </tr> <tr> <td>PG 3</td> <td>PG 5</td> </tr> </table>	PG 1	PG 2	PG 3	PG 5	<p>Griffe aus Griff-Sortiment 2 <b>95 602</b></p> <p><b>Aufpreise für Kombination der Türen A bis D aus unterschiedlichen Preisgruppen:</b></p> <table border="0"> <tr> <td>je Tür in PG 1</td> <td><b>0,-</b></td> </tr> <tr> <td>je Tür in PG 2</td> <td><b>95 698</b></td> </tr> <tr> <td>je Tür in PG 3</td> <td><b>95 698</b></td> </tr> <tr> <td>je Tür in PG 5</td> <td><b>95 698</b></td> </tr> </table>	je Tür in PG 1	<b>0,-</b>	je Tür in PG 2	<b>95 698</b>	je Tür in PG 3	<b>95 698</b>	je Tür in PG 5	<b>95 698</b>
PG 1	PG 2													
PG 3	PG 5													
je Tür in PG 1	<b>0,-</b>													
je Tür in PG 2	<b>95 698</b>													
je Tür in PG 3	<b>95 698</b>													
je Tür in PG 5	<b>95 698</b>													
 <p>Bitte zu den Türen A bis D jeweils die gewünschte Farbausführung angeben.</p> <p>4-türig je 1 Tür A, B, C und D</p>	<p><b>B200</b> H223 T62</p> <p><b>85 204 11</b> Basispreis:</p> <p><b>Preisinfo</b> Türen aus gleicher Preisgruppe</p> <table border="0"> <tr> <td>PG 1</td> <td>PG 2</td> </tr> <tr> <td>PG 3</td> <td>PG 5</td> </tr> </table>	PG 1	PG 2	PG 3	PG 5	<p>Griffe aus Griff-Sortiment 2 <b>95 602</b></p> <p><b>Aufpreise für Kombination der Türen A bis D aus unterschiedlichen Preisgruppen:</b></p> <table border="0"> <tr> <td>je Tür in PG 1</td> <td><b>0,-</b></td> </tr> <tr> <td>je Tür in PG 2</td> <td><b>95 680</b></td> </tr> <tr> <td>je Tür in PG 3</td> <td><b>95 680</b></td> </tr> <tr> <td>je Tür in PG 5</td> <td><b>95 680</b></td> </tr> </table>	je Tür in PG 1	<b>0,-</b>	je Tür in PG 2	<b>95 680</b>	je Tür in PG 3	<b>95 680</b>	je Tür in PG 5	<b>95 680</b>
PG 1	PG 2													
PG 3	PG 5													
je Tür in PG 1	<b>0,-</b>													
je Tür in PG 2	<b>95 680</b>													
je Tür in PG 3	<b>95 680</b>													
je Tür in PG 5	<b>95 680</b>													
 <p><b>Rechte Abschlussseite</b></p>	<p>H223 T60 Seitenstärke 1,6</p> <p><b>99 095 60</b></p>													

### Falлтüren-Öffnungsunterstützung

#### Falлт.-Öffnungsunterstützung (2er-Set)

1 x für Falлтürenpaar mit Linksanschlag  
1 x für Falлтürenpaar mit Rechtsanschlag  
erleichtert das Öffnen der Falлтüren  
Montage li+re an Schrankinnenseite

N°

**91 089 00**

**Drehtüren-Eckschränke**



Die vielfältigen Farbausführungen entnehmen Sie bitte der „Programm-Übersicht“ auf der ersten Seite dieses Programms.

Preisgruppe PG 1: Dekore  
 Preisgruppe PG 2: Kristallspiegel  
 Preisgruppe PG 3: Gläser & Grauspiegel  
 Preisgruppe PG 5: Hochglanz

Rückwände in Stärke 5 mm



Der Preis pro Artikel ergibt sich aus:  
 Basispreis + der Addition der Aufpreise

**50er-Eckelemente**

Drehtüren-Eckschränke	Höhe 223 cm	Aufpreise für
<b>mit Soft-Abstoppung</b> Schenkellänge 99x99 cm	<b>Tiefe 62 cm</b>	
  links (L)* rechts (R)*	H223 T62 <b>75 924 10 (L/R)</b> Basispreis:	Griff aus Griff-Sortiment 2 Drehknauf (Griff-Sortiment 3) <b>95 601</b> <b>95 641</b>
1-türig Türanschlag links bzw. rechts	<b>Preisinfo</b> PG 1 PG 2 PG 3 PG 5	<b>Aufpreis</b> je Tür in PG 1 je Tür in PG 2 je Tür in PG 3 je Tür in PG 5 <b>0,-</b> <b>95 680</b> <b>95 680</b> <b>95 680</b>
Bitte beachten: Unmittelbar neben einem <b>1-türigen Eckschrank</b> kann links und/oder rechts kein weiteres <b>1-türiges Schrankelement</b> mit Griff in Richtung zur Ecke zeigend geplant werden.		

**60er-Eckelemente**

Der Preis pro Artikel ergibt sich aus:  
 Basispreis + der Addition der Aufpreise

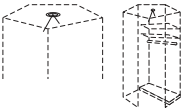
Drehtüren-Eckschränke	Höhe 223 cm	Aufpreise für
<b>mit Soft-Abstoppung</b> Schenkellänge 106x106 cm	<b>Tiefe 62 cm</b>	
  links (L)* rechts (R)*	H223 T62 <b>75 934 10 (L/R)</b> Basispreis:	Griff aus Griff-Sortiment 2 Drehknauf (Griff-Sortiment 3) <b>95 601</b> <b>95 641</b>
1-türig Türanschlag links bzw. rechts	<b>Preisinfo</b> PG 1 PG 2 PG 3 PG 5	<b>Aufpreis</b> je Tür in PG 1 je Tür in PG 2 je Tür in PG 3 je Tür in PG 5 <b>0,-</b> <b>95 680</b> <b>95 680</b> <b>95 680</b>
Dieser <b>Eckschrank</b> kann <b>nicht einzeln</b> , sondern <b>nur zwischen zwei Schränken</b> geplant werden.		
Bitte beachten: Unmittelbar neben einem <b>1-türigen Eckschrank</b> kann links und/oder rechts kein weiteres <b>1-türiges Schrankelement</b> mit Griff in Richtung zur Ecke zeigend geplant werden.		
<b>für 60er-Eckelemente</b>	Ø 7 <b>97 161 00</b>	Wird das <b>60er-Eckelement</b> mit Aufsatzschrank geplant, kann die <b>Innenbeleuchtung nicht eingesetzt</b> werden.
 LED-Innenbeleuchtung* mit Sensorschaltung		

\*LED-Innenbeleuchtung (A++; BEL103-Koch) mit nicht austauschbarem Leuchtmittel, Aktivierung per Sensorschaltung

# Horizont 100

## Höhe 223 cm

### Begehbarer Drehtüren-Eckschrank



Die vielfältigen Farbausführungen entnehmen Sie bitte der „Programm-Übersicht“ auf der ersten Seite dieses Programms.



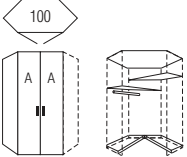

Preisgruppe PG 1: Dekore  
 Preisgruppe PG 2: Kristallspiegel  
 Preisgruppe PG 3: Gläser & Grauspiegel  
 Preisgruppe PG 5: Hochglanz

Rückwände in Stärke 5 mm

## Begehbare Ecke

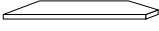
Der Preis pro Artikel ergibt sich aus:  
 Basispreis + der Addition der Aufpreise

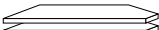
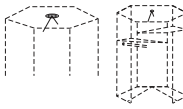
Begehbare Ecke	Höhe 223 cm	Aufpreise für
<b>mit Soft-Abstoppung</b> <b>Schenkellänge 133x133 cm</b>	<b>Tiefe 62 cm</b>	
 <p>2-türig 2 Türen A 1 Steckdose</p>	H223 T62	Griffe aus Griff-Sortiment 2 Drehknauf (Griff-Sortiment 3)
	<b>75 904 10</b> Basispreis:	
	<b>Preisinfo</b> Türen aus gleicher Preisgruppe	
	PG 1 PG 2	<b>Aufpreis</b> je Tür in PG 1 je Tür in PG 2
	PG 3 PG 5	je Tür in PG 3 je Tür in PG 5
		<b>0,-</b> 95 602 95 641 95 680 95 680 95 680
 <p><b>Rechte Abschlussseite</b></p>	H223 T60 Seitenstärke 1,6	
	<b>99 095 60</b>	

Zubehör für Begehbare Ecke		Zubehör für Begehbare Ecke	
 <p><b>Fachboden</b> 1er-Paket Stärke 22 mm</p>	N° B129 T50 <b>92 097 00</b>	 <p><b>Schreibplatte</b> Stärke 22 mm</p>	N° T75 <b>91 060 00</b>
 <p><b>Fachböden</b> 2er-Paket Stärke 22 mm</p>	N° B2x129 T50 <b>92 098 00</b>	 <p><b>LED- Innenbeleuchtung*</b> mit Sensorschaltung</p>	N° ø 7 <b>97 161 00</b>
 <p><b>Fachböden</b> 3er-Paket Stärke 22 mm</p>	N° B3x129 T50 <b>92 099 00</b>	<p>*LED-Innenbeleuchtung (A++; BEL103-Koch) mit nicht austauschbarem Leuchtmittel, Aktivierung per Sensorschaltung</p>	
 <p><b>Kleiderstange</b> alu-matt</p>	N° Länge 97 cm <b>92 998 00</b>		

Weitere praktische Zubehörteile wie Krawatten- und Hosenhalter usw. finden Sie im Programm ZUBEHÖR.

# Schranksystem Horizont 100

Höhe 223 cm

90°-Ecklösung mit 1 Tür

Die vielfältigen Farbausführungen entnehmen Sie bitte der „Programm-Übersicht“ auf der ersten Seite dieses Programms.

- Preisgruppe PG 1: Dekore
- Preisgruppe PG 2: Kristallspiegel
- Preisgruppe PG 3: Gläser & Grauspiegel
- Preisgruppe PG 5: Hochglanz

Rückwände in Stärke 5 mm

Der Preis pro Artikel ergibt sich aus:  
Basispreis + der Addition der Aufpreise

## 90°-Ecke - Breite 80 cm

90°-Ecklösung mit 1 Tür	Höhe 223 cm	Aufpreise für								
<b>Stellmaße siehe Platzbedarfsskizzen</b>										
<p>2-türig 1 Drehtür A Türanschlag links 1 Blindtür B</p> <p>Bitte beachten: Die Blindtür B ist <u>nicht</u> in den Preisgruppen PG 2 Kristallspiegel und PG 3 Gläser &amp; Grauspiegel erhältlich.</p>	<p>Tiefe 62 cm</p> <p>H223 T62</p> <p><b>75 964 10</b> Basispreis:</p> <p><b>Preisinfo</b> Türen aus gleicher Preisgruppe</p> <table border="1"> <tr> <td>PG 1</td> <td>PG 2</td> </tr> <tr> <td>---</td> <td>---</td> </tr> <tr> <td>PG 3</td> <td>PG 5</td> </tr> <tr> <td>---</td> <td>---</td> </tr> </table>	PG 1	PG 2	---	---	PG 3	PG 5	---	---	<p>Griff aus Griff-Sortiment 2 Drehknauf (Griff-Sortiment 3)</p> <p><b>95 601</b> <b>95 641</b></p>
		PG 1	PG 2							
---	---									
PG 3	PG 5									
---	---									
<p><b>Aufpreise für Kombination der Türen A und B aus unterschiedlichen Preisgruppen:</b></p> <table border="1"> <tr> <td>je Tür in PG 1</td> <td>0,-</td> </tr> <tr> <td>je Tür in PG 2</td> <td><b>95 698</b></td> </tr> <tr> <td>je Tür in PG 3</td> <td><b>95 698</b></td> </tr> <tr> <td>je Tür in PG 5</td> <td><b>95 698</b></td> </tr> </table>		je Tür in PG 1	0,-	je Tür in PG 2	<b>95 698</b>	je Tür in PG 3	<b>95 698</b>	je Tür in PG 5	<b>95 698</b>	
je Tür in PG 1	0,-									
je Tür in PG 2	<b>95 698</b>									
je Tür in PG 3	<b>95 698</b>									
je Tür in PG 5	<b>95 698</b>									
<p>2-türig 1 Drehtür A Türanschlag rechts 1 Blindtür B</p> <p>Bitte beachten: Die Blindtür B ist <u>nicht</u> in den Preisgruppen PG 2 Kristallspiegel und PG 3 Gläser &amp; Grauspiegel erhältlich.</p>	<p>H223 T62</p> <p><b>75 974 10</b> Basispreis:</p> <p><b>Preisinfo</b> Türen aus gleicher Preisgruppe</p> <table border="1"> <tr> <td>PG 1</td> <td>PG 2</td> </tr> <tr> <td>---</td> <td>---</td> </tr> <tr> <td>PG 3</td> <td>PG 5</td> </tr> <tr> <td>---</td> <td>---</td> </tr> </table>	PG 1	PG 2	---	---	PG 3	PG 5	---	---	<p>Griff aus Griff-Sortiment 2 Drehknauf (Griff-Sortiment 3)</p> <p><b>95 601</b> <b>95 641</b></p>
		PG 1	PG 2							
---	---									
PG 3	PG 5									
---	---									
<p><b>Aufpreise für Kombination der Türen A und B aus unterschiedlichen Preisgruppen:</b></p> <table border="1"> <tr> <td>je Tür in PG 1</td> <td>0,-</td> </tr> <tr> <td>je Tür in PG 2</td> <td><b>95 698</b></td> </tr> <tr> <td>je Tür in PG 3</td> <td><b>95 698</b></td> </tr> <tr> <td>je Tür in PG 5</td> <td><b>95 698</b></td> </tr> </table>		je Tür in PG 1	0,-	je Tür in PG 2	<b>95 698</b>	je Tür in PG 3	<b>95 698</b>	je Tür in PG 5	<b>95 698</b>	
je Tür in PG 1	0,-									
je Tür in PG 2	<b>95 698</b>									
je Tür in PG 3	<b>95 698</b>									
je Tür in PG 5	<b>95 698</b>									
<p><b>Rechte Abschlussseite</b></p>	<p>H223 T60 Seitenstärke 1,6</p> <p><b>99 095 60</b></p>									

# Schranksystem Horizont 100

Höhe 223 cm

90°-Ecklösung mit 1 Tür

Die vielfältigen Farbausführungen entnehmen Sie bitte der „Programm-Übersicht“ auf der ersten Seite dieses Programms.

- Preisgruppe PG 1: Dekore
- Preisgruppe PG 2: Kristallspiegel
- Preisgruppe PG 3: Gläser & Grauspiegel
- Preisgruppe PG 5: Hochglanz

Rückwände in Stärke 5 mm

Der Preis pro Artikel ergibt sich aus:  
Basispreis + der Addition der Aufpreise

## 90°-Ecke - Breite 100 cm

90°-Ecklösung mit 1 Tür	Höhe 223 cm	Aufpreise für															
<b>Stellmaße siehe Platzbedarfsskizzen</b>																	
<p>100</p> <p>101-139 114-157</p> <p>70 70</p> <p>44 62</p> <p>A B</p> <p>N°</p> <p>2-türig 1 Drehtür A Türanschlag links 1 Blindtür B</p> <p>Bitte beachten: Die Blindtür B ist <u>nicht</u> in den Preisgruppen PG 2 Kristallspiegel und PG 3 Gläser &amp; Grauspiegel erhältlich.</p>	<p>Tiefe 62 cm</p> <p>H223 T62</p> <p><b>75 984 10</b> Basispreis:</p>	<p>Griff aus Griff-Sortiment 2 Drehknauf (Griff-Sortiment 3)</p> <p><b>95 601</b> <b>95 641</b></p>															
	<p><b>Preisinfo</b> Türen aus gleicher Preisgruppe</p> <table border="0"> <tr> <td>PG 1</td> <td>PG 2</td> </tr> <tr> <td>---</td> <td>---</td> </tr> <tr> <td>PG 3</td> <td>PG 5</td> </tr> <tr> <td>---</td> <td>---</td> </tr> </table>	PG 1	PG 2	---	---	PG 3	PG 5	---	---	<p><b>Aufpreise für Kombination der Türen A und B aus unterschiedlichen Preisgruppen:</b></p> <table border="0"> <tr> <td>je Tür in PG 1</td> <td><b>0,-</b></td> </tr> <tr> <td>je Tür in PG 2</td> <td><b>95 680</b></td> </tr> <tr> <td>je Tür in PG 3</td> <td><b>95 680</b></td> </tr> <tr> <td>je Tür in PG 5</td> <td><b>95 680</b></td> </tr> </table>	je Tür in PG 1	<b>0,-</b>	je Tür in PG 2	<b>95 680</b>	je Tür in PG 3	<b>95 680</b>	je Tür in PG 5
PG 1	PG 2																
---	---																
PG 3	PG 5																
---	---																
je Tür in PG 1	<b>0,-</b>																
je Tür in PG 2	<b>95 680</b>																
je Tür in PG 3	<b>95 680</b>																
je Tür in PG 5	<b>95 680</b>																
<p>100</p> <p>101-139 114-157</p> <p>70 70</p> <p>44 62</p> <p>B A</p> <p>N°</p> <p>2-türig 1 Drehtür A Türanschlag rechts 1 Blindtür B</p> <p>Bitte beachten: Die Blindtür B ist <u>nicht</u> in den Preisgruppen PG 2 Kristallspiegel und PG 3 Gläser &amp; Grauspiegel erhältlich.</p>	<p>H223 T62</p> <p><b>75 994 10</b> Basispreis:</p>	<p>Griff aus Griff-Sortiment 2 Drehknauf (Griff-Sortiment 3)</p> <p><b>95 601</b> <b>95 641</b></p>															
	<p><b>Preisinfo</b> Türen aus gleicher Preisgruppe</p> <table border="0"> <tr> <td>PG 1</td> <td>PG 2</td> </tr> <tr> <td>---</td> <td>---</td> </tr> <tr> <td>PG 3</td> <td>PG 5</td> </tr> <tr> <td>---</td> <td>---</td> </tr> </table>	PG 1	PG 2	---	---	PG 3	PG 5	---	---	<p><b>Aufpreise für Kombination der Türen A und B aus unterschiedlichen Preisgruppen:</b></p> <table border="0"> <tr> <td>je Tür in PG 1</td> <td><b>0,-</b></td> </tr> <tr> <td>je Tür in PG 2</td> <td><b>95 680</b></td> </tr> <tr> <td>je Tür in PG 3</td> <td><b>95 680</b></td> </tr> <tr> <td>je Tür in PG 5</td> <td><b>95 680</b></td> </tr> </table>	je Tür in PG 1	<b>0,-</b>	je Tür in PG 2	<b>95 680</b>	je Tür in PG 3	<b>95 680</b>	je Tür in PG 5
PG 1	PG 2																
---	---																
PG 3	PG 5																
---	---																
je Tür in PG 1	<b>0,-</b>																
je Tür in PG 2	<b>95 680</b>																
je Tür in PG 3	<b>95 680</b>																
je Tür in PG 5	<b>95 680</b>																
<p>N°</p> <p><b>Rechte Abschlussseite</b></p>	<p>H223 T60 Seitenstärke 1,6</p> <p><b>99 095 60</b></p>																

# Horizont 100

## Höhe 223 cm

### 90° Ecklösung mit 2 Türen





Die vielfältigen Farbausführungen entnehmen Sie bitte der „Programm-Übersicht“ auf der ersten Seite dieses Programms.

Preisgruppe PG 1: Dekore  
 Preisgruppe PG 2: Kristallspiegel  
 Preisgruppe PG 3: Gläser & Grauspiegel  
 Preisgruppe PG 5: Hochglanz

Rückwände in Stärke 5 mm

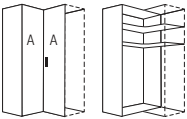
Der Preis pro Artikel ergibt sich aus:  
 Basispreis + der Addition der Aufpreise

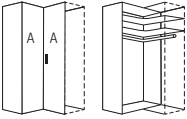
## 90°-Ecke mit 2 Türen

90° Ecklösung mit 2 Türen		Höhe 223 cm		Aufpreise für	
mit Soft-Abstoppung Stellmaße siehe Platzbedarfsskizzen		Tiefe 44 / 44 cm	Tiefe 62 / 62 cm		
 <p>2-türig 2 Türen A</p> <p>Innenausstattung: 2 Fachböden</p>	 <p>N°</p>	H223 T44/44		Griff aus Griff-Sortiment 2	95 601
		<b>74 914 10</b>		Drehknauf (Griff-Sortiment 3)	95 641
		Basispreis:			
		<b>Preisinfo</b> Türen aus gleicher Preisgruppe		<b>Aufpreis</b>	
		PG 1	PG 2	je Tür in PG 1	0,-
		PG 3	PG 5	je Tür in PG 2	95 680
				je Tür in PG 3	95 680
				je Tür in PG 5	95 680
 <p>2-türig 2 Türen A</p> <p>Innenausstattung: 2 Fachböden 1 Kleiderstange</p>	 <p>N°</p>	H223 T62/62		Griff aus Griff-Sortiment 2	95 601
		<b>75 914 10</b>		Drehknauf (Griff-Sortiment 3)	95 641
		Basispreis:			
		<b>Preisinfo</b> Türen aus gleicher Preisgruppe		<b>Aufpreis</b>	
		PG 1	PG 2	je Tür in PG 1	0,-
		PG 3	PG 5	je Tür in PG 2	95 680
				je Tür in PG 3	95 680
				je Tür in PG 5	95 680
 <p>Rechte Abschlussseite</p>	N°	H223 T42 Seitenstärke 1,6	H223 T60 Seitenstärke 1,6		
		<b>99 095 42</b>	<b>99 095 60</b>		

# Horizont 100

## Höhe 223 cm

### 90° Ecklösung mit 2 Türen





Die vielfältigen Farbausführungen entnehmen Sie bitte der „Programm-Übersicht“ auf der ersten Seite dieses Programms.

Preisgruppe PG 1: Dekore  
 Preisgruppe PG 2: Kristallspiegel  
 Preisgruppe PG 3: Gläser & Grauspiegel  
 Preisgruppe PG 5: Hochglanz

Rückwände in Stärke 5 mm

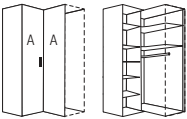
Der Preis pro Artikel ergibt sich aus:  
 Basispreis + der Addition der Aufpreise

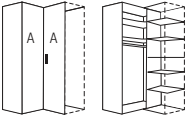
## 90°-Ecke mit 2 Türen

90° Ecklösung mit 2 Türen		Höhe 223 cm		Aufpreise für	
mit Soft-Abstoppung Stellmaße siehe Platzbedarfsskizzen		Tiefe 44 / 62 cm	Tiefe 62 / 44 cm		
 <p>2-türig 2 Türen A</p> <p>Innenausstattung links: 5 Fachböden Innenausstattung rechts: 2 Fachböden 1 Kleiderstange</p>	 <p>N°</p>	H223 T44/62		Griff aus Griff-Sortiment 2	95 601
		<b>74 944 10</b> Basispreis:		Drehknauf (Griff-Sortiment 3)	95 641
		<b>Preisinfo</b> Türen aus gleicher Preisgruppe PG 1      PG 2 PG 3      PG 5		<b>Aufpreis</b> je Tür in PG 1      0,- je Tür in PG 2      95 680 je Tür in PG 3      95 680 je Tür in PG 5      95 680	
 <p>2-türig 2 Türen A</p> <p>Innenausstattung links: 2 Fachböden 1 Kleiderstange Innenausstattung rechts: 5 Fachböden</p>	 <p>N°</p>	H223 T62/44		Griff aus Griff-Sortiment 2	95 601
		<b>75 954 10</b> Basispreis:		Drehknauf (Griff-Sortiment 3)	95 641
		<b>Preisinfo</b> Türen aus gleicher Preisgruppe PG 1      PG 2 PG 3      PG 5		<b>Aufpreis</b> je Tür in PG 1      0,- je Tür in PG 2      95 680 je Tür in PG 3      95 680 je Tür in PG 5      95 680	
 <p>Rechte Abschlussseite</p>	N°	H223 T60 Seitenstärke 1,6 <b>99 095 60</b>	H223 T42 Seitenstärke 1,6 <b>99 095 42</b>		

**Schrägelemente**



Die vielfältigen Farbausführungen entnehmen Sie bitte der „Programm-Übersicht“ auf der ersten Seite dieses Programms.

Preisgruppe PG 1: Dekore  
 Preisgruppe PG 2: Kristallspiegel  
 Preisgruppe PG 3: Gläser & Grauspiegel  
 Preisgruppe PG 5: Hochglanz

Rückwände in Stärke 5 mm

Der Preis pro Artikel ergibt sich aus:  
 Basispreis + der Addition der Aufpreise

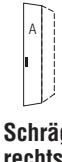
**Schrägelemente - Breite 36 cm**

Drehtüren-Schrägelemente		Höhe 223 cm		Aufpreise für	
mit Soft-Abstopfung Nutztiefe 40/58 cm		Tiefe 44 / 62 cm	Tiefe 62 / 44 cm		
 <p><b>Schrägelement links</b> 1-türig Türanschlag links</p> <p>Innenausstattung: 4 Fachböden</p>	N°	B36 H223 T44/62		Griff aus Griff-Sortiment 2	95 601
		<b>74 704 10</b> Basispreis:		Drehknauf (Griff-Sortiment 3)	95 641
		<b>Preisinfo</b>			
		PG 1	PG 2	<b>Aufpreis</b>	
		PG 3	PG 5	je Tür in PG 1	0,-
				je Tür in PG 2	95 698
				je Tür in PG 3	95 698
				je Tür in PG 5	95 698
 <p><b>Schrägelement rechts</b> 1-türig Türanschlag rechts</p> <p>Innenausstattung: 4 Fachböden</p>	N°	B36 H223 T62/44		Griff aus Griff-Sortiment 2	95 601
		<b>75 714 10</b> Basispreis:		Drehknauf (Griff-Sortiment 3)	95 641
		<b>Preisinfo</b>			
		PG 1	PG 2	<b>Aufpreis</b>	
		PG 3	PG 5	je Tür in PG 1	0,-
				je Tür in PG 2	95 698
				je Tür in PG 3	95 698
				je Tür in PG 5	95 698
<p>Bitte beachten:            Schräg- und Rundelemente können nicht einzeln gestellt, sondern nur als Zwischenbau- oder Abschlusselement geplant werden.</p> <p>Bei Planung als Abschlusselement darf in Kombination mit einem Profilkranz nicht mit der tieferen Schrankseite aufgehört werden.</p>					
 <p><b>Rechte Abschlusseite</b></p>	N°	H223 T60 Seitenstärke 1,6	H223 T42 Seitenstärke 1,6		
		<b>99 095 60</b>	<b>99 095 42</b>		



**Schrägelemente**



Die vielfältigen Farbausführungen entnehmen Sie bitte der „Programm-Übersicht“ auf der ersten Seite dieses Programms.

Preisgruppe PG 1: Dekore  
 Preisgruppe PG 2: Kristallspiegel  
 Preisgruppe PG 3: Gläser & Grauspiegel  
 Preisgruppe PG 5: Hochglanz

Rückwände in Stärke 5 mm

Der Preis pro Artikel ergibt sich aus:  
 Basispreis + der Addition der Aufpreise

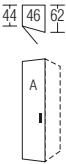
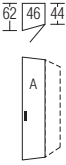
**Schrägelemente - Breite 46 cm**

Drehtüren-Schrägelemente		Höhe 223 cm		Aufpreise für	
mit Soft-Abstopfung Nutztiefe 40/58 cm		Tiefe 44 / 62 cm	Tiefe 62 / 44 cm		
 <p><b>Schrägelement links</b> 1-türig Türanschlag links</p> <p>Innenausstattung: 4 Fachböden</p>	N°	B46 H223 T44/62		Griff aus Griff-Sortiment 2 Drehknauf (Griff-Sortiment 3)	95 601 95 641
		<b>74 724 10</b> Basispreis:			
		<b>Preisinfo</b>			<b>Aufpreis</b>
		PG 1	PG 2	je Tür in PG 1 je Tür in PG 2	0,- 95 680
		PG 3	PG 5	je Tür in PG 3 je Tür in PG 5	95 680 95 680
 <p><b>Schrägelement rechts</b> 1-türig Türanschlag rechts</p> <p>Innenausstattung: 4 Fachböden</p>	N°	B46 H223 T62/44		Griff aus Griff-Sortiment 2 Drehknauf (Griff-Sortiment 3)	95 601 95 641
		<b>75 734 10</b> Basispreis:			
		<b>Preisinfo</b>			<b>Aufpreis</b>
		PG 1	PG 2	je Tür in PG 1 je Tür in PG 2	0,- 95 680
		PG 3	PG 5	je Tür in PG 3 je Tür in PG 5	95 680 95 680
<p>Bitte beachten: Schräg- und Rundelemente können nicht einzeln gestellt, sondern nur als Zwischenbau- oder Abschlusselement geplant werden.</p> <p>Bei Planung als Abschlusselement darf in Kombination mit einem Profilkranz nicht mit der tieferen Schrankseite aufgehört werden.</p>					
 <p><b>Rechte Abschlusseite</b></p>	N°	H223 T60 Seitenstärke 1,6	H223 T42 Seitenstärke 1,6		
		<b>99 095 60</b>	<b>99 095 42</b>		

**Rundelemente**



Die vielfältigen Farbausführungen entnehmen Sie bitte der „Programm-Übersicht“ auf der ersten Seite dieses Programms.

Preisgruppe PG 1: Dekore  
 Preisgruppe PG 2: Kristallspiegel  
 Preisgruppe PG 3: Gläser & Grauspiegel  
 Preisgruppe PG 5: Hochglanz

Rückwände in Stärke 5 mm

Der Preis pro Artikel ergibt sich aus:  
 Basispreis + der Addition der Aufpreise

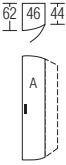
**Rundelemente - Breite 46 cm**

Drehtüren-Rundelemente		Höhe 223 cm		Aufpreise für	
<b>mit Soft-Abstopfung Nutztiefe 40/58 cm</b>		<b>Tiefe 44 / 62 cm</b>	<b>Tiefe 62 / 44 cm</b>		
 <p><b>Rundelement links</b> 1-türig Türanschlag links</p> <p>Innenausstattung: 4 Fachböden</p>	N°	<b>B46 H223 T44/62</b>		Griff aus Griff-Sortiment 2	<b>95 601</b>
		<b>74 744 10</b> Basispreis:		Rundtüren <u>nicht</u> lieferbar in den Preisgruppen PG 2 und PG3	
		<b>Preisinfo</b>			<b>Aufpreis</b>
		PG 1	PG 2	je Tür in PG 1	<b>0,-</b>
			---	je Tür in PG 2	---
		PG 3	PG 5	je Tür in PG 3	---
		---	---	je Tür in PG 5	<b>95 692</b>
 <p><b>Rundelement rechts</b> 1-türig Türanschlag rechts</p> <p>Innenausstattung: 4 Fachböden</p>	N°	<b>B46 H223 T62/44</b>		Griff aus Griff-Sortiment 2	<b>95 601</b>
		<b>75 754 10</b> Basispreis:		Rundtüren <u>nicht</u> lieferbar in den Preisgruppen PG 2 und PG3	
		<b>Preisinfo</b>			<b>Aufpreis</b>
		PG 1	PG 2	je Tür in PG 1	<b>0,-</b>
			---	je Tür in PG 2	---
		PG 3	PG 5	je Tür in PG 3	---
		---	---	je Tür in PG 5	<b>95 692</b>
<p>Bitte beachten:          Schräg- und Rundelemente können nicht einzeln gestellt, sondern nur als Zwischenbau- oder Abschlusselement geplant werden.</p> <p>Bei Planung als Abschlusselement darf in Kombination mit einem Profilkranz nicht mit der tieferen Schrankseite aufgehört werden.</p>					
 <p><b>Rechte Abschlusseite</b></p>	N°	H223 T60 Seitenstärke 1,6	H223 T42 Seitenstärke 1,6		
		<b>99 095 60</b>	<b>99 095 42</b>		

**Horizont 100****Höhe 223 cm****Offenes Regal**

Die vielfältigen Farbausführungen entnehmen Sie bitte der „Programm-Übersicht“ auf der ersten Seite dieses Programms.

Bei Einsatz von Regalen bitte grundsätzlich Stellskizze der Bestellung beifügen.

Preisgruppe PG 1: Dekore  
 Preisgruppe PG 2: Kristallspiegel  
 Preisgruppe PG 3: Gläser & Grauspiegel  
 Preisgruppe PG 5: Hochglanz

Regale zum Zwischenbau, als Abschluss und freistehend einsetzbar.

**Breite 30 cm**

Regal mit 2 Außenseiten	Höhe 223 cm	
	Tiefe 30 cm	
	<b>B30</b> H223 T30 4 Fachböden / 5 offene Fächer <b>44 905 00</b>	
 N°	4 Fachböden (22 mm) Rückwand	

Farbe des Regals wählen:  
 Lieferbar in allen Dekoren der Preisgruppe PG 1

2er-Set Schubkästen		
für offenes Regal		
	<b>B26</b> H2x19 T27 <b>44 110 00</b>	
 N°	Schubkästen 2er-Set	Alle Schubkästen mit Vollauszug, Selbsteinzug und Dämpfung  Schubkasten-Innendekor Leinenoptik Twist

1. Farbe der Schubkästen wählen:  
 Lieferbar in allen Dekoren der Preisgruppe PG 1

2. Grifffarbe wählen:

- 301** alu-matt
- 302** chrom
- 322** Edelstahl
- 324** schwarz

auch mehrfach je Regal einsetzbar  
 nur passend in den drei unteren Regalfächern

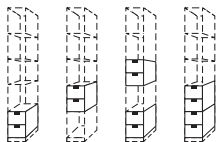

**Funktionselemente**

Die vielfältigen Farbausführungen entnehmen Sie bitte der „Programm-Übersicht“ auf der ersten Seite dieses Programms.

Alle Schubkästen mit  
Vollauszug, Selbsteinzug  
und Dämpfung

Preisgruppe PG 1: Dekore  
Preisgruppe PG 2: Kristallspiegel  
Preisgruppe PG 3: Gläser & Grauspiegel  
Preisgruppe PG 5: Hochglanz

Schubkastenhöhe H3 = ca. 25 cm

Rückwände in Stärke 5 mm

Der Preis pro Artikel ergibt sich aus:  
Basispreis + der Addition der Aufpreise

**Breite 50 cm**

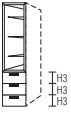
Funktionselement mit Bücherregal		Höhe 223 cm		Aufpreise	
		Tiefe 44 cm	Tiefe 62 cm		
 <p>Nische bei beiden Schranktiefen: B42 H134 T40</p> <p>3 Fachböden (22 mm) 3 Schubkästen Rückwand</p>	N°	B50 H223 T44	B50 H223 T62	<b>Aufpreis</b> Schubkästen 3er-Set in PG 1 Schubkästen 3er-Set in PG 2 Schubkästen 3er-Set in PG 3 Schubkästen 3er-Set in PG 5	
		44 904 02	44 905 02		
		Basispreis:	Basispreis:		
		Preisinfo			
		PG 1	PG 2	PG 1	PG 2
		---		---	
		PG 3	PG 5	PG 3	PG 5
				0,-	---
				95 630	95 630

**1. Farbe der Schubkästen wählen:**  
Lieferbar in allen Ausführungen der Preisgruppen PG 1, PG 3 und PG 5

**2. Farbe der Regalnische wählen:**  
Lieferbar in allen Holz-Dekoren der Preisgruppe PG 1 (nicht lieferbar in den Uni-Dekoren Polarweiß, Seidengrau, Terra matt, Basalt)

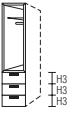
Funktionselement mit Garderobe		Höhe 223 cm		Aufpreise	
		Tiefe 44 cm	Tiefe 62 cm		
 <p>Nische des Garderobenelements: B42 H134 T56</p> <p>1 Fachboden (22 mm) 1 Kleiderstange Rückwand</p>	N°	B50 H223 T62	<b>Aufpreis</b> Schubkästen 3er-Set in PG 1 Schubkästen 3er-Set in PG 2 Schubkästen 3er-Set in PG 3 Schubkästen 3er-Set in PG 5		
		44 905 03			
		Basispreis:			
		Preisinfo			
		PG 1	PG 2	0,-	---
		---		---	
		PG 3	PG 5	95 630	95 630

**1. Farbe der Schubkästen wählen:**  
Lieferbar in allen Ausführungen der Preisgruppen PG 1, PG 3 und PG 5

**2. Farbe des Garderobenelements wählen:**  
Lieferbar in allen Holz-Dekoren der Preisgruppe PG 1 (nicht lieferbar in den Uni-Dekoren Polarweiß, Seidengrau, Terra matt, Basalt)

 <p><b>zusätzlicher Fachboden</b> für Garderoben- element</p>	N°	B42 T54 Stärke 22 mm	<b>92 399 00</b>		
 <p><b>Rechte Abschlussseite</b></p>	N°	H223 T42 Seitenstärke 1,6	H223 T60 Seitenstärke 1,6	<b>99 095 42</b> <b>99 095 60</b>	

Die vielfältigen Farbausführungen entnehmen Sie bitte der „Programm-Übersicht“ auf der ersten Seite dieses Programms.

Alle Schubkästen mit Vollauszug, Selbsteinzug und Dämpfung

Preisgruppe PG 1: Dekore  
Preisgruppe PG 2: Kristallspiegel  
Preisgruppe PG 3: Gläser & Grauspiegel  
Preisgruppe PG 5: Hochglanz

Schubkastenhöhe H3 = ca. 25 cm

Rückwände in Stärke 5 mm

Der Preis pro Artikel ergibt sich aus: Basispreis + der Addition der Aufpreise

## TV-Element - Breite 120 cm

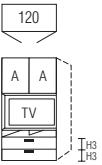
TV-Element	Höhe 223 cm		Aufpreise																							
mit Soft-Abstoppung	Tiefe 44 cm	Tiefe 62 cm																								
 <p><b>TV-Nische</b> B114 H73 T15</p> <p>N°</p> <p>2 kurze Türen A TV-Aufhängeplatte* 2 offene Fächer 2 Schubkästen mittig unterteilt</p> <p><u>Innenausstattung hinter Türen:</u> 1 Fachboden Br. 118 cm, Tiefe 50 cm, Stärke 25 mm</p> <p><u>Innenausstattung hinter TV-Aufhängeplatte:</u> 2 Fachböden Br. 78 cm, Tiefe 34 cm, Stärke 22 mm</p>		<p><b>B120</b> H223 T62</p> <p><b>75 124 17</b> Basispreis:</p>	Türen und Schubkästen für TV-Element <u>nicht</u> lieferbar mit Kristallspiegel (= Preisgruppe PG 2)																							
		<p><b>Preisinfo</b> Türen und Schubkästen aus <u>gleicher</u> Preisgruppe</p> <table border="1"> <tr> <td>PG 1</td> <td>PG 2</td> </tr> <tr> <td></td> <td>---</td> </tr> <tr> <td>PG 3</td> <td>PG 5</td> </tr> </table>	PG 1	PG 2		---	PG 3	PG 5	<p><b>Aufpreise für Kombination der Türen und Schubkästen aus unterschiedlichen Preisgruppen:</b></p> <table border="1"> <tr> <td>je Tür in PG 1</td> <td><b>0,-</b></td> </tr> <tr> <td>je Tür in PG 2</td> <td>---</td> </tr> <tr> <td>je Tür in PG 3</td> <td><b>95 665</b></td> </tr> <tr> <td>je Tür in PG 5</td> <td><b>95 665</b></td> </tr> <tr> <td>Schubkästen 2er-Set in PG 1</td> <td><b>0,-</b></td> </tr> <tr> <td>Schubkästen 2er-Set in PG 2</td> <td>---</td> </tr> <tr> <td>Schubkästen 2er-Set in PG 3</td> <td><b>95 635</b></td> </tr> <tr> <td>Schubkästen 2er-Set in PG 5</td> <td><b>95 635</b></td> </tr> </table>		je Tür in PG 1	<b>0,-</b>	je Tür in PG 2	---	je Tür in PG 3	<b>95 665</b>	je Tür in PG 5	<b>95 665</b>	Schubkästen 2er-Set in PG 1	<b>0,-</b>	Schubkästen 2er-Set in PG 2	---	Schubkästen 2er-Set in PG 3	<b>95 635</b>	Schubkästen 2er-Set in PG 5	<b>95 635</b>
PG 1	PG 2																									
	---																									
PG 3	PG 5																									
je Tür in PG 1	<b>0,-</b>																									
je Tür in PG 2	---																									
je Tür in PG 3	<b>95 665</b>																									
je Tür in PG 5	<b>95 665</b>																									
Schubkästen 2er-Set in PG 1	<b>0,-</b>																									
Schubkästen 2er-Set in PG 2	---																									
Schubkästen 2er-Set in PG 3	<b>95 635</b>																									
Schubkästen 2er-Set in PG 5	<b>95 635</b>																									

**1. Farbe der Türen wählen:**  
Lieferbar in allen Ausführungen der Preisgruppen PG 1, PG 3 und PG 5

**2. Farbe der TV-Nische inkl. Fächer wählen:**  
Lieferbar in allen Dekoren der Preisgruppe PG 1

**3. Farbe der Schubkästen wählen:**  
Lieferbar in allen Ausführungen der Preisgruppen PG 1, PG 3 und PG 5

\*Bewegliche TV-Aufhängeplatte (links oder rechts schwenkend montierbar) mit Ausschnitt für Kabelauslass; geeignet für die Montage von TV-Geräten (Gewicht max. 20 kg) bis zu einer Größe von max. 40 Zoll (TV-Maß max. B94 x H53 cm) unter Berücksichtigung eines Belüftungsabstands von ringsum 10 cm - beachten Sie hierzu bitte die Angaben des Herstellers Ihres TV-Gerätes).



### Zubehör für TV-Element

<p><b>Elektrifizierungsset*</b> 4fach-Schuko-Steckdosenleiste (Typ F) mit Kabelkanälen und Kabelstrumpf zum Anschließen und Befestigen der Geräte im Möbel</p> <p>N°</p> <p><b>99 051 00</b></p> <p>*Elektrifizierungsset nur erhältlich in Deutschland, Österreich und den Niederlanden.</p>	
---	--

### Zubehör für TV-Element

für TV-Geräte  
Montage in TV-Nische



**TV-Schwenkarm\***  
TV-Maß max.:  
B94 x H53 cm

N°

B34 H31 T8-54

**91 213 00**

\*TV-Schwenkarm -5°/+10° neigbar, 180° schwenkbar, geeignet für alle TV-Geräte (Gewicht max. 20 kg) mit VESA-Standards 75x75 mm, 100x100 mm, 200x100 mm, 200x200 mm.

Bitte die **Maximal-Außenmaße** des TV-Gerätes beachten!

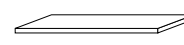
 <p><b>zusätzlicher Fachboden*</b> für Fach hinter Türen von TV-Element</p> <p>N°</p> <p><b>92 014 00</b></p> <p>*Wählbar in Birke-Nachbildung (Z1) oder Leinenoptik Twist (X1); bitte bei Bestellung angeben.</p>	<p>B118 T50 Stärke 25 mm</p>
--	----------------------------------

**Drehtürenschränk mit 40er-Wäschefach und Garderobennische**

Die vielfältigen Farbausführungen entnehmen Sie bitte der „Programm-Übersicht“ auf der ersten Seite dieses Programms.

Preisgruppe PG 1: Dekore  
 Preisgruppe PG 2: Kristallspiegel  
 Preisgruppe PG 3: Gläser & Grauspiegel  
 Preisgruppe PG 5: Hochglanz

Rückwände in Stärke 5 mm

Der Preis pro Artikel ergibt sich aus:  
 Basispreis + der Addition der Aufpreise

**Breite 100 cm**

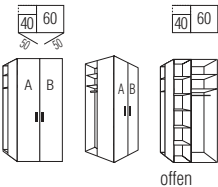
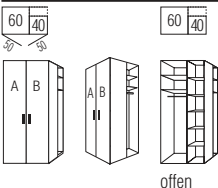
Drehtüren-Planungsschränke	Höhe 223 cm		Aufpreise für	
mit Soft-Abstoppung	Tiefe 44 cm	Tiefe 62 cm		
 <p><b>als Startelement links</b>            2-türig            1 Tür A links            1 Tür B rechts            Wäschefach links            Garderobennische links</p>	N°	<b>B100 H223 T62</b>  <b>75 104 15</b> Basispreis:	Griffe aus Griff-Sortiment 2 Drehknauf (Griff-Sortiment 3)	<b>95 602</b> <b>95 641</b>
		<b>Preisinfo</b> Türen aus gleicher Preisgruppe PG 1      PG 2  PG 3      PG 5	<b>Aufpreise für Kombination der Türen A und B aus unterschiedlichen Preisgruppen:</b> je Tür in PG 1 <b>0,-</b> je Tür in PG 2 <b>95 680</b> je Tür in PG 3 <b>95 680</b> je Tür in PG 5 <b>95 680</b>	
 <p><b>als Abschlusselement rechts</b>            2-türig            1 Tür A links            1 Tür B rechts            Wäschefach rechts            Garderobennische rechts</p>	N°	<b>B100 H223 T62</b>  <b>75 104 16</b> Basispreis:	Griffe aus Griff-Sortiment 2 Drehknauf (Griff-Sortiment 3)	<b>95 602</b> <b>95 641</b>
		<b>Preisinfo</b> Türen aus gleicher Preisgruppe PG 1      PG 2  PG 3      PG 5	<b>Aufpreise für Kombination der Türen A und B aus unterschiedlichen Preisgruppen:</b> je Tür in PG 1 <b>0,-</b> je Tür in PG 2 <b>95 680</b> je Tür in PG 3 <b>95 680</b> je Tür in PG 5 <b>95 680</b>	
Eine rechte <b>Abschlussseite</b> wird bei diesem Element <b>nicht benötigt!</b>				
<b>Farbe der Garderobennische = Korpusfarbe</b>				
<b>Grundausrüstung des 40er-Wäschefaches</b> 5 x Fachboden Br. 38 cm, Tiefe 34 cm, Stärke 22 mm				
<b>Grundausrüstung der Garderobennische</b> 2 x Fachboden Br. 22 cm, Tiefe 38 cm, Stärke 16 mm 1 x Kleiderstange, Länge 22 cm				

**Zubehör****für Drehtürenschränke mit Garderobennische**

**Kristallspiegel**  
 zur Selbstmontage auf schmaler Schrankseite neben Garderobennische

N°

B29 H179

**99 014 00**

# Horizont 100

**Höhe 223 cm****Anstell-Garderobe mit Zubehör**

Die vielfältigen Farbausführungen entnehmen Sie bitte der „Programm-Übersicht“ auf der ersten Seite dieses Programms.

Preisgruppe PG 1: Dekore  
 Preisgruppe PG 2: Kristallspiegel  
 Preisgruppe PG 3: Gläser & Grauspiegel  
 Preisgruppe PG 5: Hochglanz

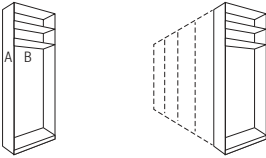

**Breite 20 cm**

Der Preis pro Artikel ergibt sich aus:  
 Basispreis + der Addition der Aufpreise

Anstell-Garderobe	Höhe 223 cm		Aufpreise	
als Abschluss links und/oder rechts an Dreh- und Falttürenschränke	Tiefe 44 cm	Tiefe 62 cm		
 2 Fachböden Stärke 16 mm	N°	B20 H223 T62		
		<b>44 905 22</b> Basispreis:		
		<b>Preisinfo</b>		
		PG 1 PG 2	<b>Aufpreis</b>	
		PG 3 PG 5	Front A in PG 1	0,-
			Front A in PG 2	<b>95 693</b>
			Front A in PG 3	<b>95 693</b>
			Front A in PG 5	<b>95 693</b>

**1. Frontfarbe (A) wählen:**  
 Lieferbar in allen Ausführungen der Preisgruppen PG 1 bis PG 5

**2. Korpusfarbe (B) wählen:**  
 Lieferbar in allen Schrank-Korpusfarben

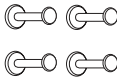
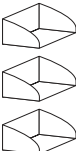
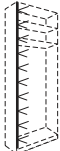
Zubehör für Anstell-Garderobe			Zubehör für Anstell-Garderobe		
 <b>zusätzliche Fachböden</b> 2er-Set in Korpusfarbe	N°	B2x57 T16 Stärke 16 mm	 <b>Kleiderbügelhalter</b> alu-matt Montage an Rückwand	N°	Länge 21 cm
		<b>91 659 00</b>			<b>91 668 00</b>
 <b>Metallstange</b> alu-matt für Hosen, Schals, Tücher usw.	N°	Länge 57 cm	 <b>Metallhaken</b> 4er-Set alu-matt Montage an Rückwand	N°	Länge 4 x 8 cm
		<b>91 666 00</b>			<b>91 661 00</b>
 <b>Ablageschalen</b> 3er-Set alu-matt Montage links und rechts an Innenseite	N°	B3x12 H5 T16	 <b>LED-Lichtband*</b> Montage links oder rechts an Innenseite	N°	für Schrankhöhe 223 cm Länge 212 cm
		<b>91 667 00</b>			<b>97 410 01</b>

\*Dimmbares LED-Lichtband (A+; BEL120-Wessel) mit nicht austauschbaren Leuchtmitteln, Aktivierung per Fernbedienung.

**Profilkranz ohne/mit Beleuchtung für Dreh- und Falttüren-Planungsschränke****Bestellhinweise für Profilkränze**

1. Alle Dreh- und Falttürenschränke HORIZONT 100 können auf Wunsch auch mit Profilkranz ohne bzw. mit integrierter Beleuchtung ausgestattet werden. Die Profilkränze werden pro Schrank-schenkel (a, b, c) bis zu einer Länge von max. 350 cm als durchgehender Profilkranz geliefert.
2. Ermittlung des korrekten Kranzpreises:  
Durch die Addition der einzelnen Elementbreiten der gesamten Planung ergibt sich die Gesamtlänge des Profilkranzes. Diese Gesamtlänge (aufgerundet auf volle Meter) multipliziert mit dem Preis der Art.-Nr. 98000 (siehe rechts) ergibt den Gesamtpreis des Profilkranzes für die gesamte Planung.

**Profilkranz**

lieferbar in allen Schrank-Korpusfarben

Preis pro angefangenem Meter

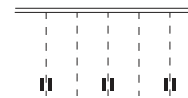

Stärke 38 mm

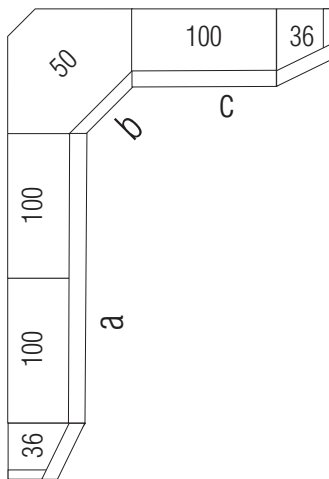
 Schrankhöhe mit Profilkranz: 201/227/244 cm  
 Schranktiefe mit Profilkranz: 67/49 cm
**98 000****Hinweis für Preisermittlung und Bestellung des Profilkranzes****Preisermittlung und Bestellung des Profilkranzes für dargestellte Eckkombination**

Ermittlung der Gesamtlänge des Profilkranzes:

3 x 100er-Element = **3,0 m**+  
1 x 50er-Eckelement = **0,5 m**+  
2 x 36er-Schrägelement = **0,72 m**Gesamtlänge = 3,0 m + 0,5 m + 0,72 m = **4,22 m**Bestellt werden muss lediglich **1 x die Art.-Nr. 98000** (siehe oben).Der Preis des Profilkranzes errechnet sich aus **5 x Preis für Art.-Nr. 98000**.**Beispiel 2:**

Bei einer Gesamtlänge von z.B. 2,80 m errechnet sich der Preis für den Profilkranz aus

**3 x Preis für Art.-Nr. 98000**.**Bestellhinweise für Kranzbeleuchtung**

Auf Wunsch kann der Kranz auch gegen Mehrpreis mit integrierter Beleuchtung ausgestattet werden (siehe unten).

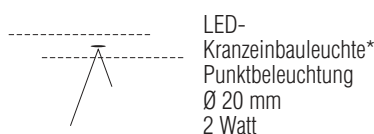
**Bestellhinweise für Kranzbeleuchtung**
 Die Punktbeleuchtung (1 Stck.) sitzt immer mittig über jeder Tür, auch über Schräg- und Rundtüren. Es können auch weniger Beleuchtungen eingesetzt werden, z.B. nur über jeder zweiten Tür oder keine Beleuchtung über den Außentüren.  
 Bitte geben Sie Ihren Sonderwunsch bei der Bestellung an!
**Kranzbeleuchtung**

\*Dimmbare LED-Beleuchtung (A+; BEL146K-Koch) mit nicht austauschbaren Leuchtmitteln, Aktivierung per Fernbedienung (2 Kanal-Fernbedienung, wählbar kalt-/warmweiß).

 Zum zentralen Schalten/Bedienen von bis zu 4 verschiedenen Möbelkomponenten finden Sie in der Rubrik **Zubehör** eine **4-Kanal-Fernbedienung**.

Aufpreis für Beleuchtung...	Preis	Art.-Nr.
... 1er-Set		95 975 01
... 2er-Set		95 975 02
... 3er-Set		95 975 03
... 4er-Set		95 975 04
... 5er-Set		95 975 05
... 6er-Set		95 975 06
... 7er-Set		95 975 07
... 8er-Set		95 975 08
... 9er-Set		95 975 09



**Passepartoutblenden für Dreh- und Falttüren-Planungsschränke**

Farbausführung wählen:		
<b>P9</b> Polarweiß	<b>J9</b> Sibiu-Lärche-Nachbildung	<b>A1</b> Macadamia-Nussbaum-Nachbildung
<b>S9</b> Seidengrau	<b>Q9</b> Jackson-Eiche-Nachbildung	<b>C9</b> Eiche-Nachbildung dark chocolate
<b>Y1</b> Terra matt	<b>M1</b> Sonoma-Eiche-Nachbildung	
<b>L1</b> Basalt	<b>E9</b> Eiche-Nachbildung silbergrau	

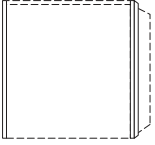
Passepartoutblenden*	für Höhe 223 cm		
zur seitlichen Einrahmung der gesamten Schrankkombination			
	<b>B2x3,2</b> H227 T12		
<b>Passepartoutblenden</b> (2er-Set) links und rechts	N°	<b>98 392 00</b>	

\*Einsatz der Passepartoutblenden nur in Kombination mit Profilkranz möglich

**LED-Lichtsäulen**

Farbausführung wählen:		
<b>P9</b> Polarweiß	<b>J9</b> Sibiu-Lärche-Nachbildung	<b>A1</b> Macadamia-Nussbaum-Nachbildung
<b>S9</b> Seidengrau	<b>Q9</b> Jackson-Eiche-Nachbildung	<b>C9</b> Eiche-Nachbildung dark chocolate
<b>Y1</b> Terra matt	<b>M1</b> Sonoma-Eiche-Nachbildung	
<b>L1</b> Basalt	<b>E9</b> Eiche-Nachbildung silbergrau	

LED-Lichtsäulen	Höhe 223 cm		
zur seitlichen Einrahmung der gesamten Schrankkombination			
	<b>B2x3,2</b> H223 T12		
<b>LED-Lichtsäule*</b> (2er-Set) links und rechts	N°	<b>97 998 01</b>	*Dimmbare LED-Beleuchtung (A+; BEL118-Wessel) mit nicht austauschbaren Leuchtmitteln, Aktivierung per Fernbedienung

Bei Einsatz der LED-Lichtsäule können die Schränke **nicht mit Profilkranz** ausgestattet werden.

**Verbindungsstollen**

Farbausführung wählen:		
<b>P9</b> Polarweiß	<b>J9</b> Sibiu-Lärche-Nachbildung	<b>A1</b> Macadamia-Nussbaum-Nachbildung
<b>S9</b> Seidengrau	<b>Q9</b> Jackson-Eiche-Nachbildung	<b>C9</b> Eiche-Nachbildung dark chocolate
<b>Y1</b> Terra matt	<b>M1</b> Sonoma-Eiche-Nachbildung	
<b>L1</b> Basalt	<b>E9</b> Eiche-Nachbildung silbergrau	

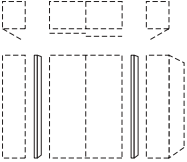
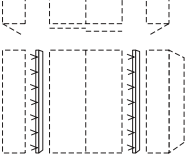
Verbindungsstollen	Höhe 223 cm		
zur Kombination von Dreh- und Schwebetürenschränken z. B. MARCATO2.0			
	<b>B2x3,2</b> H223 T12		
Verbindungsstollen inkl. Tiefenausgleichsblenden (2er-Set) <b>ohne Beleuchtung</b>	N°	<b>98 941 00</b>	
	<b>B2x3,2</b> H223 T12		
Verbindungsstollen inkl. Tiefenausgleichsblenden (2er-Set) <b>mit LED-Lichtband*</b> und Fernbedienung	N°	<b>97 996 01</b>	*Dimmbare LED-Beleuchtung (A+; BEL118-Wessel) mit nicht austauschbaren Leuchtmitteln, Aktivierung per Fernbedienung

Dreh- und Schwebetürenschränke können **nicht unmittelbar nebeneinander** gestellt, sondern müssen konstruktiv bedingt **durch Verbindungsstollen** ohne/mit Beleuchtung **unterbrochen** werden. Bei **Einsatz der Verbindungsstollen** können die Schränke **nicht mit Profilkranz** ausgestattet werden.

# Schranksystem Horizont 100

Höhe 223 cm

## 4-Kanal Funkfernbedienung

4-Kanal Funkfernbedienung		
		B5,5 H8 T1
	<b>4-Kanal Fernbedienung</b> zum Schalten (Ein/Aus/Dimmen) von bis zu max. 4 verschiedenen Möbelkomponenten mit LED-Beleuchtung	N° <b>99 049 00</b>

Hiermit können die per Fernbedienung schaltbaren LED-Beleuchtungen mit nur einer(!) Fernbedienung einzeln oder in beliebig zusammengefassten Gruppen ein- bzw. ausgeschaltet und gedimmt werden.

**Bitte beachten:** nicht einsetzbar bei Leuchten mit Fuß-, Touch- bzw. Bettseiten-schalter, Akkuleuchten und Leuchten mit Sensorschaltung.

4-Kanal Funkfernbedienung und zusätzlichem Bluetooth Converter		
		B5,5 H8 T1
	<b>4-Kanal Fernbedienung und Bluetooth Converter</b> zum Schalten (Ein/Aus/Dimmen) von bis zu max. 4 verschiedenen Möbelkomponenten mit LED-Beleuchtung und/oder zur <b>Bedienung per Smartphone App</b>	N° <b>99 050 00</b>

Hiermit können die per Fernbedienung schaltbaren LED-Beleuchtungen mit nur einer(!) Fernbedienung und **zusätzlich auch per Smartphone App** einzeln oder in beliebig zusammengefassten Gruppen ein- bzw. ausgeschaltet und gedimmt werden.

**Bitte beachten:** nicht einsetzbar bei Leuchten mit Fuß-, Touch- bzw. Bettseiten-schalter, Akkuleuchten und Leuchten mit Sensorschaltung.

## Tiefenausgleichsblenden

Farbausführung wählen:	
<b>P9</b>	Polarweiß
<b>S9</b>	Seidengrau
<b>Y1</b>	Terra matt
<b>L1</b>	Basalt
<b>J9</b>	Sibiu-Lärche-Nachbildung
<b>Q9</b>	Jackson-Eiche-Nachbildung
<b>M1</b>	Sonoma-Eiche-Nachbildung
<b>E9</b>	Eiche-Nachbildung silbergrau
<b>A1</b>	Macadamia-Nussbaum-Nb.
<b>C9</b>	Eiche-Nachbildung dark chocolate

Tiefenausgleichsblenden		
		B1,3x4,1 H240
	Blenden (2er-Set) für Tiefenausgleich	N° <b>99 006 00</b>

Das Blenden-Set wird in der Standardhöhe 240 cm geliefert und kann bei der Montage auf die gewünschte Höhe gekürzt werden.

## Verwendung der Tiefenausgleichsblenden

Die Tiefenausgleichsblenden können eingesetzt werden ...

a) ... für Drehtürenschränke, wenn diese links und/oder rechts an Schwebetürenschränke angestellt werden. In den Verkaufseinheiten „Verbindungsstollen mit/ ohne Beleuchtung“ sind diese Blenden bereits enthalten.

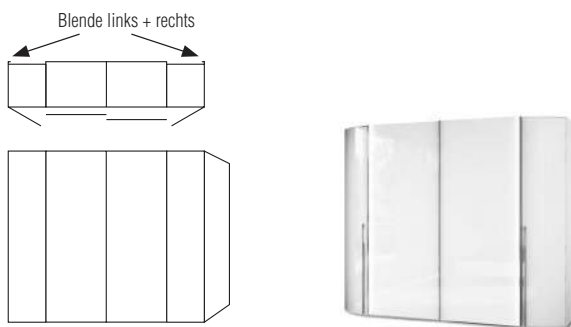

c) ... für Drehtürenschränke, wenn diese ohne Verwendung von Verbindungsstollen an Schwebetürenschränke angestellt werden z. B. bei Zwischenbau eines 30er-Regals.

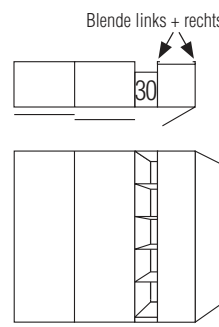

b) ... für Drehtürenschränke in Tiefe 44 cm, wenn diese frontbündig an Beimöbel in Tiefe 46 cm (z.B. Programm ALEGRO2) angestellt werden.

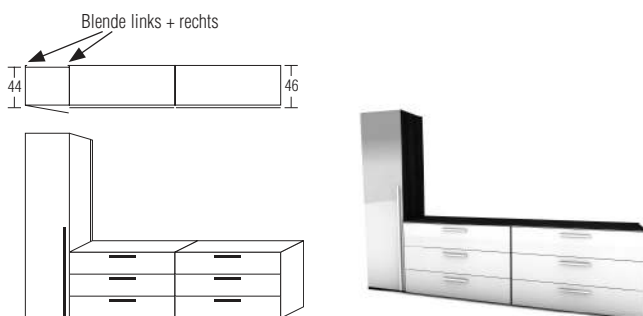

# Schranksystem Horizont 100

Höhe 240 cm

## Drehtüren-Planungsschränke

Die vielfältigen Farbausführungen entnehmen Sie bitte der „Programm-Übersicht“ auf der ersten Seite dieses Programms.

- Preisgruppe PG 1: Dekore
- Preisgruppe PG 2: Kristallspiegel
- Preisgruppe PG 3: Gläser & Grauspiegel
- Preisgruppe PG 5: Hochglanz

Rückwände in Stärke 5 mm

Der Preis pro Artikel ergibt sich aus:  
Basispreis + der Addition der Aufpreise

### Breite 30 cm

Drehtüren-Planungsschränke		Höhe 240 cm		Aufpreise für		
mit Soft-Abstoppung Nutztiefe 40/58 cm		Tiefe 44 cm	Tiefe 62 cm			
<p>*Bitte angeben, ob Türanschlag links oder rechts gewünscht wird.</p> <p>links (L)*    rechts (R)*</p> <p>1-türig Türanschlag links bzw. rechts</p>	N°	<b>B30 H240 T44</b>	<b>B30 H240 T62</b>	Griff aus Griff-Sortiment 2 Drehknauf (Griff-Sortiment 3)	<b>95 601</b> <b>95 641</b>	
		<b>71 034 10 (L/R)</b> Basispreis:	<b>72 034 10 (L/R)</b> Basispreis:			
		<b>Preisinfo</b>	<b>Preisinfo</b>			<b>Aufpreis</b>
PG 1    PG 2	PG 1    PG 2	je Tür in PG 1	<b>0,-</b> <b>95 698</b> <b>95 698</b> <b>95 698</b>			
PG 3    PG 5	PG 3    PG 5	je Tür in PG 2				
		je Tür in PG 3				
		je Tür in PG 5				
		H240 T42 Seitenstärke 1,6	H240 T60 Seitenstärke 1,6			
	N°	<b>99 092 42</b>	<b>99 092 60</b>			

Rechte  
Abschlussseite

# Horizont 100

## Drehtüren-Planungsschränke

# Höhe 240 cm

Die vielfältigen Farbausführungen entnehmen Sie bitte der „Programm-Übersicht“ auf der ersten Seite dieses Programms.

Alle Schubkästen mit  
Vollauszug, Selbsteinzug  
und Dämpfung



Preisgruppe PG 1: Dekore  
Preisgruppe PG 2: Kristallspiegel  
Preisgruppe PG 3: Gläser & Grauspiegel  
Preisgruppe PG 5: Hochglanz

Schubkastenhöhe H3 = ca. 25 cm

Rückwände in Stärke 5 mm

Der Preis pro Artikel ergibt sich aus:  
Basispreis + der Addition der Aufpreise

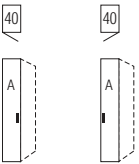
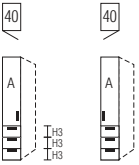
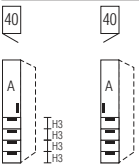
## Breite 40 cm

Drehtüren-Planungsschränke		Höhe 240 cm		Aufpreise für	
<b>mit Soft-Abstoppung Nutztiefe 40/58 cm</b>		<b>Tiefe 44 cm</b>	<b>Tiefe 62 cm</b>		
	*Bitte angeben, ob Türanschlag links oder rechts gewünscht wird.	<b>B40 H240 T44</b>	<b>B40 H240 T62</b>	Griff aus Griff-Sortiment 2	<b>95 601</b>
links (L)*	rechts (R)*	<b>71 044 10 (L/R)</b> Basispreis:	<b>72 044 10 (L/R)</b> Basispreis:	Drehknauf (Griff-Sortiment 3)	<b>95 641</b>
1-türig Türanschlag links bzw. rechts		<b>Preisinfo</b>		<b>Aufpreis</b>	
		PG 1	PG 2	je Tür in PG 1	<b>0,-</b>
				je Tür in PG 2	<b>95 698</b>
		PG 3	PG 5	je Tür in PG 3	<b>95 698</b>
				je Tür in PG 5	<b>95 698</b>
	*Bitte angeben, ob Türanschlag links oder rechts gewünscht wird.	<b>B40 H240 T44</b>	<b>B40 H240 T62</b>	<b>Aufpreise für Kombination der Tür und Schubkästen aus unterschiedlichen Preisgruppen:</b>	
links (L)*	rechts (R)*	<b>71 044 13 (L/R)</b> Basispreis:	<b>72 044 13 (L/R)</b> Basispreis:	je Tür in PG 1	<b>0,-</b>
1-türig Türanschlag links bzw. rechts 3 Schubkästen		<b>Preisinfo</b>		je Tür in PG 2	<b>95 699</b>
		Tür und Schubkästen aus <u>gleicher</u> Preisgruppe		je Tür in PG 3	<b>95 699</b>
		PG 1	PG 2	je Tür in PG 5	<b>95 699</b>
		---	---	Schubkästen 3er-Set in PG 1	<b>0,-</b>
		PG 3	PG 5	Schubkästen 3er-Set in PG 2	<b>---</b>
				Schubkästen 3er-Set in PG 3	<b>95 632</b>
				Schubkästen 3er-Set in PG 5	<b>95 632</b>
	*Bitte angeben, ob Türanschlag links oder rechts gewünscht wird.	<b>B40 H240 T44</b>	<b>B40 H240 T62</b>	<b>Aufpreise für Kombination der Tür und Schubkästen aus unterschiedlichen Preisgruppen:</b>	
links (L)*	rechts (R)*	<b>71 044 14 (L/R)</b> Basispreis:	<b>72 044 14 (L/R)</b> Basispreis:	je Tür in PG 1	<b>0,-</b>
1-türig Türanschlag links bzw. rechts 4 Schubkästen		<b>Preisinfo</b>		je Tür in PG 2	<b>95 699</b>
		Tür und Schubkästen aus <u>gleicher</u> Preisgruppe		je Tür in PG 3	<b>95 699</b>
		PG 1	PG 2	je Tür in PG 5	<b>95 699</b>
		---	---	Schubkästen 4er-Set in PG 1	<b>0,-</b>
		PG 3	PG 5	Schubkästen 4er-Set in PG 2	<b>---</b>
				Schubkästen 4er-Set in PG 3	<b>95 670</b>
				Schubkästen 4er-Set in PG 5	<b>95 670</b>
	<b>Rechte Abschlussseite</b>	H240 T42 Seitenstärke 1,6 <b>99 092 42</b>	H240 T60 Seitenstärke 1,6 <b>99 092 60</b>		

# Horizont 100

## Drehtüren-Planungsschränke

# Höhe 240 cm

Die vielfältigen Farbausführungen entnehmen Sie bitte der „Programm-Übersicht“ auf der ersten Seite dieses Programms.

Alle Schubkästen mit  
Vollauszug, Selbsteinzug  
und Dämpfung







Preisgruppe PG 1: Dekore  
Preisgruppe PG 2: Kristallspiegel  
Preisgruppe PG 3: Gläser & Grauspiegel  
Preisgruppe PG 5: Hochglanz

Schubkastenhöhe H3 = ca. 25 cm

Rückwände in Stärke 5 mm

Der Preis pro Artikel ergibt sich aus:  
Basispreis + der Addition der Aufpreise

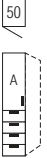
## Breite 50 cm

Drehtüren-Planungsschränke		Höhe 240 cm		Aufpreise für	
<b>mit Soft-Abstoppung Nutztiefe 40/58 cm</b>		<b>Tiefe 44 cm</b>	<b>Tiefe 62 cm</b>		
		<b>B50 H240 T44</b>	<b>B50 H240 T62</b>	Griff aus Griff-Sortiment 2	<b>95 601</b>
links (L)*	rechts (R)*	<b>71 054 10 (L/R)</b> Basispreis:	<b>72 054 10 (L/R)</b> Basispreis:	Drehknauf (Griff-Sortiment 3)	<b>95 641</b>
*Bitte angeben, ob Türanschlag links oder rechts gewünscht wird.					
1-türig Türanschlag links bzw. rechts		<b>Preisinfo</b>	<b>Preisinfo</b>	<b>Aufpreis</b>	
		PG 1 PG 2	PG 1 PG 2	je Tür in PG 1	<b>0,-</b>
		PG 3 PG 5	PG 3 PG 5	je Tür in PG 2	<b>95 680</b>
				je Tür in PG 3	<b>95 680</b>
				je Tür in PG 5	<b>95 680</b>
		<b>B50 H240 T44</b>	<b>B50 H240 T62</b>	<b>Aufpreise für Kombination der Tür und Schub-</b>	
links (L)*	rechts (R)*	<b>71 054 13 (L/R)</b> Basispreis:	<b>72 054 13 (L/R)</b> Basispreis:	<b>kästen aus unterschiedlichen Preisgruppen:</b>	
*Bitte angeben, ob Türanschlag links oder rechts gewünscht wird.				je Tür in PG 1	<b>0,-</b>
1-türig Türanschlag links bzw. rechts 3 Schubkästen		<b>Preisinfo</b>	<b>Preisinfo</b>	je Tür in PG 2	<b>95 689</b>
		Tür und Schubkästen aus <u>gleicher</u> Preisgruppe	Tür und Schubkästen aus <u>gleicher</u> Preisgruppe	je Tür in PG 3	<b>95 689</b>
		PG 1 PG 2	PG 1 PG 2	je Tür in PG 5	<b>95 689</b>
		---	---	Schubkästen 3er-Set in PG 1	<b>0,-</b>
		PG 3 PG 5	PG 3 PG 5	Schubkästen 3er-Set in PG 2	<b>---</b>
				Schubkästen 3er-Set in PG 3	<b>95 630</b>
				Schubkästen 3er-Set in PG 5	<b>95 630</b>
		<b>B50 H240 T44</b>	<b>B50 H240 T62</b>	<b>Aufpreise für Kombination der Tür und Schub-</b>	
links (L)*	rechts (R)*	<b>71 054 14 (L/R)</b> Basispreis:	<b>72 054 14 (L/R)</b> Basispreis:	<b>kästen aus unterschiedlichen Preisgruppen:</b>	
*Bitte angeben, ob Türanschlag links oder rechts gewünscht wird.				je Tür in PG 1	<b>0,-</b>
1-türig Türanschlag links bzw. rechts 4 Schubkästen		<b>Preisinfo</b>	<b>Preisinfo</b>	je Tür in PG 2	<b>95 689</b>
		Tür und Schubkästen aus <u>gleicher</u> Preisgruppe	Tür und Schubkästen aus <u>gleicher</u> Preisgruppe	je Tür in PG 3	<b>95 689</b>
		PG 1 PG 2	PG 1 PG 2	je Tür in PG 5	<b>95 689</b>
		---	---	Schubkästen 4er-Set in PG 1	<b>0,-</b>
		PG 3 PG 5	PG 3 PG 5	Schubkästen 4er-Set in PG 2	<b>---</b>
				Schubkästen 4er-Set in PG 3	<b>95 673</b>
				Schubkästen 4er-Set in PG 5	<b>95 673</b>
		H240 T42 Seitenstärke 1,6 <b>99 092 42</b>	H240 T60 Seitenstärke 1,6 <b>99 092 60</b>		
	N°				
	<b>Rechte Abschlussseite</b>				

# Horizont 100

## Drehtüren-Planungsschränke

### Höhe 240 cm

Die vielfältigen Farbausführungen entnehmen Sie bitte der „Programm-Übersicht“ auf der ersten Seite dieses Programms.

Alle Schubkästen mit  
Vollauszug, Selbsteinzug  
und Dämpfung



Preisgruppe PG 1: Dekore  
Preisgruppe PG 2: Kristallspiegel  
Preisgruppe PG 3: Gläser & Grauspiegel  
Preisgruppe PG 5: Hochglanz

Schubkastenhöhe H3 = ca. 25 cm

Rückwände in Stärke 5 mm

Der Preis pro Artikel ergibt sich aus:  
Basispreis + der Addition der Aufpreise

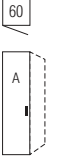
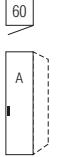
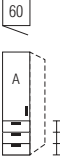
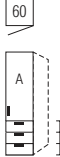
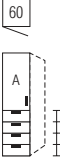
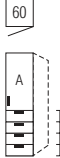
## Breite 60 cm

Drehtüren-Planungsschränke		Höhe 240 cm		Aufpreise für	
<b>mit Soft-Abstoppung Nutztiefe 40/58 cm</b>		<b>Tiefe 44 cm</b>	<b>Tiefe 62 cm</b>		
		<b>B60 H240 T44</b>	<b>B60 H240 T62</b>	Griff aus Griff-Sortiment 2 Drehknauf (Griff-Sortiment 3)	<b>95 601</b> <b>95 641</b>
links (L)*	rechts (R)*	<b>71 064 10 (L/R)</b> Basispreis:	<b>72 064 10 (L/R)</b> Basispreis:		
*Bitte angeben, ob Türanschlag links oder rechts gewünscht wird.					
1-türig Türanschlag links bzw. rechts					
		<b>Preisinfo</b>	<b>Preisinfo</b>	<b>Aufpreis</b>	
		PG 1 PG 2	PG 1 PG 2	je Tür in PG 1	<b>0,-</b>
		PG 3 PG 5	PG 3 PG 5	je Tür in PG 2	<b>95 680</b>
				je Tür in PG 3	<b>95 680</b>
				je Tür in PG 5	<b>95 680</b>
		<b>B60 H240 T44</b>	<b>B60 H240 T62</b>	<b>Aufpreise für Kombination der Tür und Schub- kästen aus unterschiedlichen Preisgruppen:</b>	
links (L)*	rechts (R)*	<b>71 064 13 (L/R)</b> Basispreis:	<b>72 064 13 (L/R)</b> Basispreis:	je Tür in PG 1	<b>0,-</b>
*Bitte angeben, ob Türanschlag links oder rechts gewünscht wird.				je Tür in PG 2	<b>95 689</b>
1-türig Türanschlag links bzw. rechts 3 Schubkästen		<b>Preisinfo</b>	<b>Preisinfo</b>	je Tür in PG 3	<b>95 689</b>
		Tür und Schubkästen aus <u>gleicher</u> Preisgruppe	Tür und Schubkästen aus <u>gleicher</u> Preisgruppe	je Tür in PG 5	<b>95 689</b>
		PG 1 PG 2	PG 1 PG 2	Schubkästen 3er-Set in PG 1	<b>0,-</b>
		---	---	Schubkästen 3er-Set in PG 2	<b>---</b>
		PG 3 PG 5	PG 3 PG 5	Schubkästen 3er-Set in PG 3	<b>95 630</b>
				Schubkästen 3er-Set in PG 5	<b>95 630</b>
		<b>B60 H240 T44</b>	<b>B60 H240 T62</b>	<b>Aufpreise für Kombination der Tür und Schub- kästen aus unterschiedlichen Preisgruppen:</b>	
links (L)*	rechts (R)*	<b>71 064 14 (L/R)</b> Basispreis:	<b>72 064 14 (L/R)</b> Basispreis:	je Tür in PG 1	<b>0,-</b>
*Bitte angeben, ob Türanschlag links oder rechts gewünscht wird.				je Tür in PG 2	<b>95 689</b>
1-türig Türanschlag links bzw. rechts 4 Schubkästen		<b>Preisinfo</b>	<b>Preisinfo</b>	je Tür in PG 3	<b>95 689</b>
		Tür und Schubkästen aus <u>gleicher</u> Preisgruppe	Tür und Schubkästen aus <u>gleicher</u> Preisgruppe	je Tür in PG 5	<b>95 689</b>
		PG 1 PG 2	PG 1 PG 2	Schubkästen 4er-Set in PG 1	<b>0,-</b>
		---	---	Schubkästen 4er-Set in PG 2	<b>---</b>
		PG 3 PG 5	PG 3 PG 5	Schubkästen 4er-Set in PG 3	<b>95 673</b>
				Schubkästen 4er-Set in PG 5	<b>95 673</b>
		H240 T42 Seitenstärke 1,6 <b>99 092 42</b>	H240 T60 Seitenstärke 1,6 <b>99 092 60</b>		
		<b>Rechte Abschlussseite</b>			

# Horizont 100

## Drehtüren-Planungsschränke

### Höhe 240 cm

Die vielfältigen Farbausführungen entnehmen Sie bitte der „Programm-Übersicht“ auf der ersten Seite dieses Programms.

Alle Schubkästen mit  
Vollauszug, Selbsteinzug  
und Dämpfung



Preisgruppe PG 1: Dekore  
Preisgruppe PG 2: Kristallspiegel  
Preisgruppe PG 3: Gläser & Grauspiegel  
Preisgruppe PG 5: Hochglanz

Schubkastenhöhe H3 = ca. 25 cm

Rückwände in Stärke 5 mm

Der Preis pro Artikel ergibt sich aus:  
Basispreis + der Addition der Aufpreise

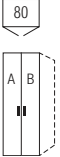
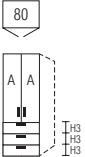
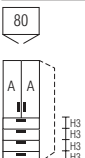
## Breite 80 cm

Drehtüren-Planungsschränke		Höhe 240 cm		Aufpreise für	
mit Soft-Abstopfung Nutztiefe 40/58 cm		Tiefe 44 cm	Tiefe 62 cm		
 <p>2-türig 1 Tür A links 1 Tür B rechts</p>	N°	B80 H240 T44	B80 H240 T62	Griffe aus Griff-Sortiment 2	95 602
		71 084 10	72 084 10	Drehknauf (Griff-Sortiment 3)	95 641
		Basispreis:	Basispreis:		
		<b>Preisinfo</b> Türen aus gleicher Preisgruppe		<b>Aufpreise für Kombination der Türen A und B aus unterschiedlichen Preisgruppen:</b>	
PG 1	PG 2	PG 1	PG 2	je Tür in PG 1	0,-
				je Tür in PG 2	95 698
PG 3	PG 5	PG 3	PG 5	je Tür in PG 3	95 698
				je Tür in PG 5	95 698
 <p>2-türig 2 Türen A 3 Schubkästen</p>	N°	B80 H240 T44	B80 H240 T62	<b>Aufpreise für Kombination der Türen und Schubkästen aus unterschiedlichen Preisgruppen:</b>	
		71 084 13	72 084 13	je Tür in PG 1	0,-
		Basispreis:	Basispreis:	je Tür in PG 2	95 699
		<b>Preisinfo</b> Türen und Schubkästen aus gleicher Preisgruppe		je Tür in PG 3	95 699
PG 1	PG 2	PG 1	PG 2	je Tür in PG 5	95 699
	---		---	Schubkästen 3er-Set in PG 1	0,-
PG 3	PG 5	PG 3	PG 5	Schubkästen 3er-Set in PG 2	---
				Schubkästen 3er-Set in PG 3	95 633
				Schubkästen 3er-Set in PG 5	95 633
 <p>2-türig 2 Türen A 4 Schubkästen</p>	N°	B80 H240 T44	B80 H240 T62	<b>Aufpreise für Kombination der Türen und Schubkästen aus unterschiedlichen Preisgruppen:</b>	
		71 084 14	72 084 14	je Tür in PG 1	0,-
		Basispreis:	Basispreis:	je Tür in PG 2	95 699
		<b>Preisinfo</b> Türen und Schubkästen aus gleicher Preisgruppe		je Tür in PG 3	95 699
PG 1	PG 2	PG 1	PG 2	je Tür in PG 5	95 699
	---		---	Schubkästen 4er-Set in PG 1	0,-
PG 3	PG 5	PG 3	PG 5	Schubkästen 4er-Set in PG 2	---
				Schubkästen 4er-Set in PG 3	95 676
				Schubkästen 4er-Set in PG 5	95 676
 <p>Rechte Abschlussseite</p>	N°	H240 T42 Seitenstärke 1,6	H240 T60 Seitenstärke 1,6		
		99 092 42	99 092 60		

# Horizont 100

## Höhe 240 cm

### Drehtüren-Planungsschränke

Die vielfältigen Farbausführungen entnehmen Sie bitte der „Programm-Übersicht“ auf der ersten Seite dieses Programms.

Alle Schubkästen mit  
Vollauszug, Selbsteinzug  
und Dämpfung



Preisgruppe PG 1: Dekore  
Preisgruppe PG 2: Kristallspiegel  
Preisgruppe PG 3: Gläser & Grauspiegel  
Preisgruppe PG 5: Hochglanz

Schubkastenhöhe H3 = ca. 25 cm

Rückwände in Stärke 5 mm

Der Preis pro Artikel ergibt sich aus:  
Basispreis + der Addition der Aufpreise

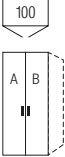
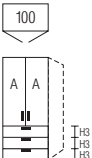
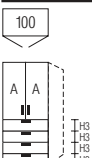
## Breite 100 cm

Drehtüren-Planungsschränke		Höhe 240 cm		Aufpreise für		
mit Soft-Abstopfung Nutztiefe 40/58 cm		Tiefe 44 cm	Tiefe 62 cm			
 <p>2-türig 1 Tür A links 1 Tür B rechts</p>	N°	<b>B100</b> H240 T44	<b>B100</b> H240 T62	Griffe aus Griff-Sortiment 2	<b>95 602</b>	
		<b>71 104 10</b>	<b>72 104 10</b>	Drehknauf (Griff-Sortiment 3)	<b>95 641</b>	
		Basispreis:	Basispreis:			
		<b>Preisinfo</b> Türen aus <u>gleicher</u> Preisgruppe				<b>Aufpreise für Kombination der Türen A und B aus unterschiedlichen Preisgruppen:</b>
PG 1	PG 2	PG 1	PG 2	je Tür in PG 1	<b>0,-</b>	
PG 3	PG 5	PG 3	PG 5	je Tür in PG 2	<b>95 680</b>	
				je Tür in PG 3	<b>95 680</b>	
				je Tür in PG 5	<b>95 680</b>	
 <p>2-türig 2 Türen A 3 Schubkästen</p>	N°	<b>B100</b> H240 T44	<b>B100</b> H240 T62	<b>Aufpreise für Kombination der Türen und Schubkästen aus unterschiedlichen Preisgruppen:</b>		
		<b>71 104 13</b>	<b>72 104 13</b>	je Tür in PG 1	<b>0,-</b>	
		Basispreis:	Basispreis:	je Tür in PG 2	<b>95 689</b>	
		<b>Preisinfo</b> Türen und Schubkästen aus <u>gleicher</u> Preisgruppe				je Tür in PG 3
PG 1	PG 2	PG 1	PG 2	je Tür in PG 5	<b>95 689</b>	
PG 3	PG 5	PG 3	PG 5	Schubkästen 3er-Set in PG 1	<b>0,-</b>	
	---		---	Schubkästen 3er-Set in PG 2	<b>---</b>	
				Schubkästen 3er-Set in PG 3	<b>95 631</b>	
				Schubkästen 3er-Set in PG 5	<b>95 631</b>	
 <p>2-türig 2 Türen A 4 Schubkästen</p>	N°	<b>B100</b> H240 T44	<b>B100</b> H240 T62	<b>Aufpreise für Kombination der Türen und Schubkästen aus unterschiedlichen Preisgruppen:</b>		
		<b>71 104 14</b>	<b>72 104 14</b>	je Tür in PG 1	<b>0,-</b>	
		Basispreis:	Basispreis:	je Tür in PG 2	<b>95 689</b>	
		<b>Preisinfo</b> Türen und Schubkästen aus <u>gleicher</u> Preisgruppe				je Tür in PG 3
PG 1	PG 2	PG 1	PG 2	je Tür in PG 5	<b>95 689</b>	
PG 3	PG 5	PG 3	PG 5	Schubkästen 4er-Set in PG 1	<b>0,-</b>	
	---		---	Schubkästen 4er-Set in PG 2	<b>---</b>	
				Schubkästen 4er-Set in PG 3	<b>95 677</b>	
				Schubkästen 4er-Set in PG 5	<b>95 677</b>	
 <p>Rechte Abschlussseite</p>	N°	H240 T42 Seitenstärke 1,6	H240 T60 Seitenstärke 1,6			
		<b>99 092 42</b>	<b>99 092 60</b>			



# Horizont 100

## Drehtüren-Planungsschränke

# Höhe 240 cm

Die vielfältigen Farbausführungen entnehmen Sie bitte der „Programm-Übersicht“ auf der ersten Seite dieses Programms.

Alle Schubkästen mit  
Vollauszug, Selbsteinzug  
und Dämpfung



Preisgruppe PG 1: Dekore  
Preisgruppe PG 2: Kristallspiegel  
Preisgruppe PG 3: Gläser & Grauspiegel  
Preisgruppe PG 5: Hochglanz

Schubkastenhöhe H3 = ca. 25 cm

Rückwände in Stärke 5 mm

Der Preis pro Artikel ergibt sich aus:  
Basispreis + der Addition der Aufpreise

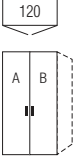
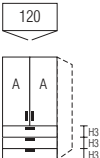
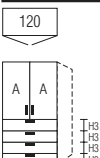
## Breite 120 cm

Drehtüren-Planungsschränke		Höhe 240 cm		Aufpreise für	
mit Soft-Abstopfung Nutztiefe 40/58 cm		Tiefe 44 cm	Tiefe 62 cm		
 <p>2-türig 1 Tür A links 1 Tür B rechts</p>	N°	<b>B120 H240 T44</b>	<b>B120 H240 T62</b>	Griffe aus Griff-Sortiment 2	<b>95 602</b>
		<b>71 124 10</b>	<b>72 124 10</b>	Drehknauf (Griff-Sortiment 3)	<b>95 641</b>
		Basispreis:	Basispreis:		
		<b>Preisinfo</b> Türen aus <u>gleicher</u> Preisgruppe		<b>Aufpreise für Kombination der Türen A und B aus unterschiedlichen Preisgruppen:</b>	
PG 1	PG 2	PG 1	PG 2	je Tür in PG 1	<b>0,-</b>
PG 3	PG 5	PG 3	PG 5	je Tür in PG 2	<b>95 680</b>
				je Tür in PG 3	<b>95 680</b>
				je Tür in PG 5	<b>95 680</b>
 <p>2-türig 2 Türen A 3 Schubkästen</p>	N°	<b>B120 H240 T44</b>	<b>B120 H240 T62</b>	<b>Aufpreise für Kombination der Türen und Schubkästen aus unterschiedlichen Preisgruppen:</b>	
		<b>71 124 13</b>	<b>72 124 13</b>	je Tür in PG 1	<b>0,-</b>
		Basispreis:	Basispreis:	je Tür in PG 2	<b>95 689</b>
		<b>Preisinfo</b> Türen und Schubkästen aus <u>gleicher</u> Preisgruppe		je Tür in PG 3	<b>95 689</b>
PG 1	PG 2	PG 1	PG 2	je Tür in PG 5	<b>95 689</b>
PG 3	PG 5	PG 3	PG 5	Schubkästen 3er-Set in PG 1	<b>0,-</b>
	---		---	Schubkästen 3er-Set in PG 2	<b>---</b>
				Schubkästen 3er-Set in PG 3	<b>95 631</b>
				Schubkästen 3er-Set in PG 5	<b>95 631</b>
 <p>2-türig 2 Türen A 4 Schubkästen</p>	N°	<b>B120 H240 T44</b>	<b>B120 H240 T62</b>	<b>Aufpreise für Kombination der Türen und Schubkästen aus unterschiedlichen Preisgruppen:</b>	
		<b>71 124 14</b>	<b>72 124 14</b>	je Tür in PG 1	<b>0,-</b>
		Basispreis:	Basispreis:	je Tür in PG 2	<b>95 689</b>
		<b>Preisinfo</b> Türen und Schubkästen aus <u>gleicher</u> Preisgruppe		je Tür in PG 3	<b>95 689</b>
PG 1	PG 2	PG 1	PG 2	je Tür in PG 5	<b>95 689</b>
PG 3	PG 5	PG 3	PG 5	Schubkästen 4er-Set in PG 1	<b>0,-</b>
	---		---	Schubkästen 4er-Set in PG 2	<b>---</b>
				Schubkästen 4er-Set in PG 3	<b>95 677</b>
				Schubkästen 4er-Set in PG 5	<b>95 677</b>
 <p>Rechte Abschlussseite</p>	N°	H240 T42 Seitenstärke 1,6	H240 T60 Seitenstärke 1,6		
		<b>99 092 42</b>	<b>99 092 60</b>		

# Horizont 100

## Falldüren-Planungsschränke

# Höhe 240 cm

Die vielfältigen Farbausführungen entnehmen Sie bitte der „Programm-Übersicht“ auf der ersten Seite dieses Programms.

Alle Schubkästen mit  
Vollauszug, Selbsteinzug  
und Dämpfung

Preisgruppe PG 1: Dekore  
Preisgruppe PG 2: Kristallspiegel  
Preisgruppe PG 3: Gläser & Grauspiegel  
Preisgruppe PG 5: Hochglanz

Schubkastenhöhe H3 = ca. 25 cm

Rückwände in Stärke 5 mm

Der Preis pro Artikel ergibt sich aus:  
Basispreis + der Addition der Aufpreise

## Breite 60 cm

Falldüren-Planungsschränke		Höhe 240 cm		Aufpreise für	
Nutztiefe 40/58 cm		Tiefe 44 cm	Tiefe 62 cm		
<p>links (L)*   rechts (R)*</p> <p>2-türig Türanschlag links bzw. rechts 1 Tür A links 1 Tür B rechts</p>	<p>*Bitte angeben, ob Türanschlag links oder rechts gewünscht wird.</p> <p>N°</p>	<p><b>B60 H240 T44</b></p> <p><b>81 064 10 (L/R)</b> Basispreis:</p>	<p><b>B60 H240 T62</b></p> <p><b>82 064 10 (L/R)</b> Basispreis:</p>	<p>Griff aus Griff-Sortiment 2      <b>95 601</b></p> <p><b>Aufpreise für Kombination der Türen A und B aus unterschiedlichen Preisgruppen:</b></p> <p>je Tür in PG 1      <b>0,-</b></p> <p>je Tür in PG 2      <b>95 698</b></p> <p>je Tür in PG 3      <b>95 698</b></p> <p>je Tür in PG 5      <b>95 698</b></p>	
		<p><b>Preisinfo</b> Türen aus <u>gleicher</u> Preisgruppe</p> <p>PG 1    PG 2    PG 1    PG 2</p>			
		<p>PG 3    PG 5    PG 3    PG 5</p>			
<p>links (L)*   rechts (R)*</p> <p>2-türig Türanschlag links bzw. rechts 2 Türen A 3 Schubkästen</p>	<p>*Bitte angeben, ob Türanschlag links oder rechts gewünscht wird.</p> <p>N°</p>	<p><b>B60 H240 T44</b></p> <p><b>81 064 13 (L/R)</b> Basispreis:</p>	<p><b>B60 H240 T62</b></p> <p><b>82 064 13 (L/R)</b> Basispreis:</p>	<p><b>Aufpreise für Kombination der Türen und Schub- kästen aus unterschiedlichen Preisgruppen:</b></p> <p>je Tür in PG 1      <b>0,-</b></p> <p>je Tür in PG 2      <b>95 699</b></p> <p>je Tür in PG 3      <b>95 699</b></p> <p>je Tür in PG 5      <b>95 699</b></p> <p>Schubkästen 3er-Set in PG 1      <b>0,-</b></p> <p>Schubkästen 3er-Set in PG 2      <b>---</b></p> <p>Schubkästen 3er-Set in PG 3      <b>95 630</b></p> <p>Schubkästen 3er-Set in PG 5      <b>95 630</b></p>	
		<p><b>Preisinfo</b> Türen und Schubkästen aus <u>gleicher</u> Preisgruppe</p> <p>PG 1    PG 2    PG 1    PG 2</p> <p>          ---                    ---</p>			
		<p>PG 3    PG 5    PG 3    PG 5</p>			
<p><b>Rechte Abschlussseite</b></p>	<p>N°</p>	<p>H240 T42 Seitenstärke 1,6</p> <p><b>99 092 42</b></p>	<p>H240 T60 Seitenstärke 1,6</p> <p><b>99 092 60</b></p>		

Durch die Kombination je eines  
Falldüren-Planungselements mit  
Links- und Rechtsanschlag entsteht  
ein **Schrank in Panorama-Optik**.

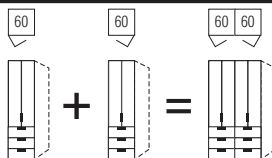

### Falldüren-Öffnungsunterstützung

Falldüren-Öffnungsunterstützung „links“ N°

für Falldürenpaare mit Linksanschlag  
erleichtert das Öffnen der Falldüren  
Montage links an Schrankinnenseite

**91 094 00**

### Falldüren-Öffnungsunterstützung

Falldüren-Öffnungsunterstützung „rechts“ N°

für Falldürenpaare mit Rechtsanschlag  
erleichtert das Öffnen der Falldüren  
Montage rechts an Schrankinnenseite

**91 095 00**

# Horizont 100

## Falttüren-Planungsschränke

# Höhe 240 cm

Die vielfältigen Farbausführungen entnehmen Sie bitte der „Programm-Übersicht“ auf der ersten Seite dieses Programms.

Alle Schubkästen mit  
Vollauszug, Selbsteinzug  
und Dämpfung

Preisgruppe PG 1: Dekore  
Preisgruppe PG 2: Kristallspiegel  
Preisgruppe PG 3: Gläser & Grauspiegel  
Preisgruppe PG 5: Hochglanz

Schubkastenhöhe H3 = ca. 25 cm

Rückwände in Stärke 5 mm

Der Preis pro Artikel ergibt sich aus:  
Basispreis + der Addition der Aufpreise

## Breite 80 cm

Falttüren-Planungsschränke		Höhe 240 cm		Aufpreise für																
Nutztiefe 40/58 cm		Tiefe 44 cm	Tiefe 62 cm																	
<p>links (L)*    rechts (R)*</p> <p>2-türig Türanschlag links bzw. rechts 1 Tür A links 1 Tür B rechts</p>	<p>*Bitte angeben, ob Türanschlag links oder rechts gewünscht wird.</p> <p>N°</p>	<p><b>B80 H240 T44</b></p> <p><b>81 084 10 (L/R)</b> Basispreis:</p>	<p><b>B80 H240 T62</b></p> <p><b>82 084 10 (L/R)</b> Basispreis:</p>	<p>Griff aus Griff-Sortiment 2    <b>95 601</b></p>																
		<p><b>Preisinfo</b> Türen aus <u>gleicher</u> Preisgruppe</p> <table border="1"> <tr> <td>PG 1</td> <td>PG 2</td> <td>PG 1</td> <td>PG 2</td> </tr> <tr> <td>PG 3</td> <td>PG 5</td> <td>PG 3</td> <td>PG 5</td> </tr> </table>	PG 1		PG 2	PG 1	PG 2	PG 3	PG 5	PG 3	PG 5	<p><b>Aufpreise für Kombination der Türen A und B aus unterschiedlichen Preisgruppen:</b></p> <table border="1"> <tr> <td>je Tür in PG 1</td> <td><b>0,-</b></td> </tr> <tr> <td>je Tür in PG 2</td> <td><b>95 698</b></td> </tr> <tr> <td>je Tür in PG 3</td> <td><b>95 698</b></td> </tr> <tr> <td>je Tür in PG 5</td> <td><b>95 698</b></td> </tr> </table>	je Tür in PG 1	<b>0,-</b>	je Tür in PG 2	<b>95 698</b>	je Tür in PG 3	<b>95 698</b>	je Tür in PG 5	<b>95 698</b>
PG 1	PG 2	PG 1	PG 2																	
PG 3	PG 5	PG 3	PG 5																	
je Tür in PG 1	<b>0,-</b>																			
je Tür in PG 2	<b>95 698</b>																			
je Tür in PG 3	<b>95 698</b>																			
je Tür in PG 5	<b>95 698</b>																			
<p>links (L)*    rechts (R)*</p> <p>2-türig Türanschlag links bzw. rechts 2 Türen A 3 Schubkästen</p>	<p>*Bitte angeben, ob Türanschlag links oder rechts gewünscht wird.</p> <p>N°</p>	<p><b>B80 H240 T44</b></p> <p><b>81 084 13 (L/R)</b> Basispreis:</p>	<p><b>B80 H240 T62</b></p> <p><b>82 084 13 (L/R)</b> Basispreis:</p>	<p><b>Aufpreise für Kombination der Türen und Schub- kästen aus unterschiedlichen Preisgruppen:</b></p> <table border="1"> <tr> <td>je Tür in PG 1</td> <td><b>0,-</b></td> </tr> <tr> <td>je Tür in PG 2</td> <td><b>95 699</b></td> </tr> <tr> <td>je Tür in PG 3</td> <td><b>95 699</b></td> </tr> <tr> <td>je Tür in PG 5</td> <td><b>95 699</b></td> </tr> <tr> <td>Schubkästen 3er-Set in PG 1</td> <td><b>0,-</b></td> </tr> <tr> <td>Schubkästen 3er-Set in PG 2</td> <td><b>---</b></td> </tr> <tr> <td>Schubkästen 3er-Set in PG 3</td> <td><b>95 633</b></td> </tr> <tr> <td>Schubkästen 3er-Set in PG 5</td> <td><b>95 633</b></td> </tr> </table>	je Tür in PG 1	<b>0,-</b>	je Tür in PG 2	<b>95 699</b>	je Tür in PG 3	<b>95 699</b>	je Tür in PG 5	<b>95 699</b>	Schubkästen 3er-Set in PG 1	<b>0,-</b>	Schubkästen 3er-Set in PG 2	<b>---</b>	Schubkästen 3er-Set in PG 3	<b>95 633</b>	Schubkästen 3er-Set in PG 5	<b>95 633</b>
		je Tür in PG 1	<b>0,-</b>																	
je Tür in PG 2	<b>95 699</b>																			
je Tür in PG 3	<b>95 699</b>																			
je Tür in PG 5	<b>95 699</b>																			
Schubkästen 3er-Set in PG 1	<b>0,-</b>																			
Schubkästen 3er-Set in PG 2	<b>---</b>																			
Schubkästen 3er-Set in PG 3	<b>95 633</b>																			
Schubkästen 3er-Set in PG 5	<b>95 633</b>																			
<p><b>Preisinfo</b> Türen und Schubkästen aus <u>gleicher</u> Preisgruppe</p> <table border="1"> <tr> <td>PG 1</td> <td>PG 2</td> <td>PG 1</td> <td>PG 2</td> </tr> <tr> <td>PG 3</td> <td>PG 5</td> <td>PG 3</td> <td>PG 5</td> </tr> <tr> <td>---</td> <td>---</td> <td>---</td> <td>---</td> </tr> </table>	PG 1	PG 2	PG 1	PG 2	PG 3	PG 5	PG 3	PG 5	---	---	---	---	<p>Schubkästen 3er-Set in PG 1    <b>0,-</b></p> <p>Schubkästen 3er-Set in PG 2    <b>---</b></p> <p>Schubkästen 3er-Set in PG 3    <b>95 633</b></p> <p>Schubkästen 3er-Set in PG 5    <b>95 633</b></p>							
PG 1	PG 2	PG 1	PG 2																	
PG 3	PG 5	PG 3	PG 5																	
---	---	---	---																	
<p>links (L)*    rechts (R)*</p> <p>2-türig Türanschlag links bzw. rechts 2 Türen A 4 Schubkästen</p>	<p>*Bitte angeben, ob Türanschlag links oder rechts gewünscht wird.</p> <p>N°</p>	<p><b>B80 H240 T44</b></p> <p><b>81 084 14 (L/R)</b> Basispreis:</p>	<p><b>B80 H240 T62</b></p> <p><b>82 084 14 (L/R)</b> Basispreis:</p>	<p><b>Aufpreise für Kombination der Türen und Schub- kästen aus unterschiedlichen Preisgruppen:</b></p> <table border="1"> <tr> <td>je Tür in PG 1</td> <td><b>0,-</b></td> </tr> <tr> <td>je Tür in PG 2</td> <td><b>95 699</b></td> </tr> <tr> <td>je Tür in PG 3</td> <td><b>95 699</b></td> </tr> <tr> <td>je Tür in PG 5</td> <td><b>95 699</b></td> </tr> <tr> <td>Schubkästen 4er-Set in PG 1</td> <td><b>0,-</b></td> </tr> <tr> <td>Schubkästen 4er-Set in PG 2</td> <td><b>---</b></td> </tr> <tr> <td>Schubkästen 4er-Set in PG 3</td> <td><b>95 676</b></td> </tr> <tr> <td>Schubkästen 4er-Set in PG 5</td> <td><b>95 676</b></td> </tr> </table>	je Tür in PG 1	<b>0,-</b>	je Tür in PG 2	<b>95 699</b>	je Tür in PG 3	<b>95 699</b>	je Tür in PG 5	<b>95 699</b>	Schubkästen 4er-Set in PG 1	<b>0,-</b>	Schubkästen 4er-Set in PG 2	<b>---</b>	Schubkästen 4er-Set in PG 3	<b>95 676</b>	Schubkästen 4er-Set in PG 5	<b>95 676</b>
		je Tür in PG 1	<b>0,-</b>																	
je Tür in PG 2	<b>95 699</b>																			
je Tür in PG 3	<b>95 699</b>																			
je Tür in PG 5	<b>95 699</b>																			
Schubkästen 4er-Set in PG 1	<b>0,-</b>																			
Schubkästen 4er-Set in PG 2	<b>---</b>																			
Schubkästen 4er-Set in PG 3	<b>95 676</b>																			
Schubkästen 4er-Set in PG 5	<b>95 676</b>																			
<p><b>Preisinfo</b> Türen und Schubkästen aus <u>gleicher</u> Preisgruppe</p> <table border="1"> <tr> <td>PG 1</td> <td>PG 2</td> <td>PG 1</td> <td>PG 2</td> </tr> <tr> <td>PG 3</td> <td>PG 5</td> <td>PG 3</td> <td>PG 5</td> </tr> <tr> <td>---</td> <td>---</td> <td>---</td> <td>---</td> </tr> </table>	PG 1	PG 2	PG 1	PG 2	PG 3	PG 5	PG 3	PG 5	---	---	---	---	<p>Schubkästen 4er-Set in PG 1    <b>0,-</b></p> <p>Schubkästen 4er-Set in PG 2    <b>---</b></p> <p>Schubkästen 4er-Set in PG 3    <b>95 676</b></p> <p>Schubkästen 4er-Set in PG 5    <b>95 676</b></p>							
PG 1	PG 2	PG 1	PG 2																	
PG 3	PG 5	PG 3	PG 5																	
---	---	---	---																	
<p><b>Rechte Abschlussseite</b></p>	<p>N°</p>	<p>H240 T42 Seitenstärke 1,6</p> <p><b>99 092 42</b></p>	<p>H240 T60 Seitenstärke 1,6</p> <p><b>99 092 60</b></p>																	

Durch die Kombination je eines  
Falttüren-Planungselements mit  
Links- und Rechtsanschlag entsteht  
ein **Schrank in Panorama-Optik**.

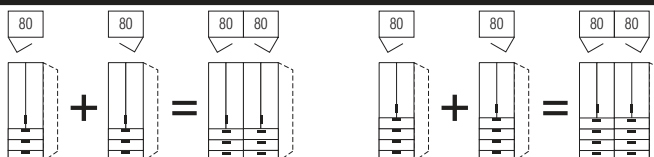

# Schranksystem Horizont 100

Höhe 240 cm

## Falttören-Planungsschränke

Die vielfältigen Farbausführungen entnehmen Sie bitte der „Programm-Übersicht“ auf der ersten Seite dieses Programms.

- Preisgruppe PG 1: Dekore
- Preisgruppe PG 2: Kristallspiegel
- Preisgruppe PG 3: Gläser & Grauspiegel
- Preisgruppe PG 5: Hochglanz

Rückwände in Stärke 5 mm

Der Preis pro Artikel ergibt sich aus:  
Basispreis + der Addition der Aufpreise

### Breite 90 cm

Falttören-Planungsschränke		Höhe 240 cm		Aufpreise für	
Nutztiefe 40/58 cm		Tiefe 44 cm	Tiefe 62 cm		
<p>*Bitte angeben, ob Türanschlag links oder rechts gewünscht wird.</p> <p>links (L)*    rechts (R)*</p> <p>3-türig Falttüranschlag links bzw. rechts 3 Türen A</p>	N°	B90 H240 T44	B90 H240 T62	Griff aus Griff-Sortiment 2	95 601
		<b>81 094 10 (L/R)</b>	<b>82 094 10 (L/R)</b>		
		Basispreis:			
		<b>Preisinfo</b>		<b>Aufpreis</b> je Tür in PG 1 je Tür in PG 2 je Tür in PG 3 je Tür in PG 5	0,-  95 698 95 698 95 698
		Türen aus gleicher Preisgruppe			
PG 1	PG 2	PG 1	PG 2		
PG 3	PG 5	PG 3	PG 5		
<p>Rechte Abschlussseite</p>	N°	H240 T42 Seitenstärke 1,6	H240 T60 Seitenstärke 1,6		
		<b>99 092 42</b>	<b>99 092 60</b>		

Falttören-Öffnungsunterstützung		Falttören-Öffnungsunterstützung	
<b>Falttören-Öffnungsunterstützung „links“</b> für Falttörenpaare mit Linksanschlag erleichtert das Öffnen der Falttören Montage links an Schrankinnenseite	N°	<b>91 094 00</b>	
			<b>Falttören-Öffnungsunterstützung „rechts“</b> für Falttörenpaare mit Rechtsanschlag erleichtert das Öffnen der Falttören Montage rechts an Schrankinnenseite
			N°
			<b>91 095 00</b>

# Horizont 100

## Falttüren-Planungsschränke

# Höhe 240 cm

Die vielfältigen Farbausführungen entnehmen Sie bitte der „Programm-Übersicht“ auf der ersten Seite dieses Programms.

Alle Schubkästen mit  
Vollauszug, Selbsteinzug  
und Dämpfung



Preisgruppe PG 1: Dekore  
Preisgruppe PG 2: Kristallspiegel  
Preisgruppe PG 3: Gläser & Grauspiegel  
Preisgruppe PG 5: Hochglanz

Schubkastenhöhe H3 = ca. 25 cm

Rückwände in Stärke 5 mm

Der Preis pro Artikel ergibt sich aus:  
Basispreis + der Addition der Aufpreise

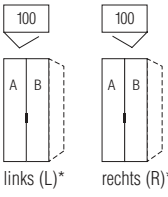
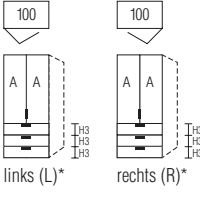
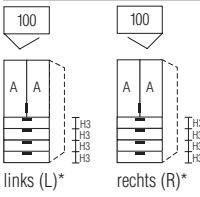
## Breite 100 cm

Falttüren-Planungsschränke		Höhe 240 cm		Aufpreise für		
Nutztiefe 40/58 cm		Tiefe 44 cm	Tiefe 62 cm			
 <p>links (L)*    rechts (R)*</p> <p>2-türig Türanschlag links bzw. rechts 1 Tür A links 1 Tür B rechts</p>	<p>*Bitte angeben, ob Türanschlag links oder rechts gewünscht wird.</p> <p>N°</p>	<p><b>B100 H240 T44</b></p> <p><b>81 104 10 (L/R)</b> Basispreis:</p>	<p><b>B100 H240 T62</b></p> <p><b>82 104 10 (L/R)</b> Basispreis:</p>	<p>Griff aus Griff-Sortiment 2</p> <p><b>95 601</b></p>		
		<p><b>Preisinfo</b> Türen aus <u>gleicher</u> Preisgruppe</p>				<p><b>Aufpreise für Kombination der Türen A und B aus unterschiedlichen Preisgruppen:</b></p>
		PG 1	PG 2			
 <p>links (L)*    rechts (R)*</p> <p>2-türig Türanschlag links bzw. rechts 2 Türen A 3 Schubkästen</p>	<p>*Bitte angeben, ob Türanschlag links oder rechts gewünscht wird.</p> <p>N°</p>	<p><b>B100 H240 T44</b></p> <p><b>81 104 13 (L/R)</b> Basispreis:</p>	<p><b>B100 H240 T62</b></p> <p><b>82 104 13 (L/R)</b> Basispreis:</p>	<p><b>Aufpreise für Kombination der Türen und Schub- kästen aus unterschiedlichen Preisgruppen:</b></p>		
		<p><b>Preisinfo</b> Türen und Schubkästen aus <u>gleicher</u> Preisgruppe</p>				<p>je Tür in PG 1 je Tür in PG 2 je Tür in PG 3 je Tür in PG 5</p>
		PG 1	PG 2			
 <p>links (L)*    rechts (R)*</p> <p>2-türig Türanschlag links bzw. rechts 2 Türen A 4 Schubkästen</p>	<p>*Bitte angeben, ob Türanschlag links oder rechts gewünscht wird.</p> <p>N°</p>	<p><b>B100 H240 T44</b></p> <p><b>81 104 14 (L/R)</b> Basispreis:</p>	<p><b>B100 H240 T62</b></p> <p><b>82 104 14 (L/R)</b> Basispreis:</p>	<p><b>Aufpreise für Kombination der Türen und Schub- kästen aus unterschiedlichen Preisgruppen:</b></p>		
		<p><b>Preisinfo</b> Türen und Schubkästen aus <u>gleicher</u> Preisgruppe</p>				<p>je Tür in PG 1 je Tür in PG 2 je Tür in PG 3 je Tür in PG 5</p>
		PG 1	PG 2			
 <p><b>Rechte Abschlussseite</b></p>	<p>N°</p>	<p>H240 T42 Seitenstärke 1,6</p> <p><b>99 092 42</b></p>	<p>H240 T60 Seitenstärke 1,6</p> <p><b>99 092 60</b></p>			

Durch die Kombination je eines  
Falttüren-Planungselements mit  
Links- und Rechtsanschlag entsteht  
ein **Schrank in Panorama-Optik**.

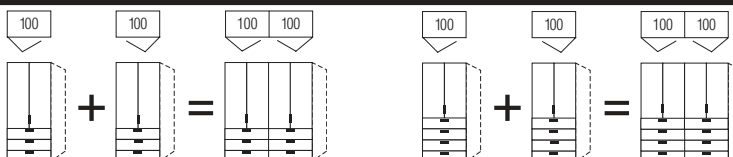

# Horizont 100

## Höhe 240 cm

### Falldüren-Planungsschränke

Die vielfältigen Farbausführungen entnehmen Sie bitte der „Programm-Übersicht“ auf der ersten Seite dieses Programms.

Alle Schubkästen mit  
Vollauszug, Selbsteinzug  
und Dämpfung



Preisgruppe PG 1: Dekore  
Preisgruppe PG 2: Kristallspiegel  
Preisgruppe PG 3: Gläser & Grauspiegel  
Preisgruppe PG 5: Hochglanz

Schubkastenhöhe H3 = ca. 25 cm

Rückwände in Stärke 5 mm

Der Preis pro Artikel ergibt sich aus:  
Basispreis + der Addition der Aufpreise

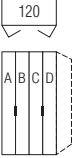
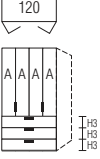
## Breite 120 cm

Falldüren-Planungsschränke	Höhe 240 cm		Aufpreise für	
Nutztiefe 40/58 cm	Tiefe 44 cm	Tiefe 62 cm		
 <p>Bitte zu den Türen A bis D jeweils die gewünschte Farbausführung angeben.</p> <p>4-türig je 1 Tür A, B, C und D</p>	<p><b>B120 H240 T44</b></p> <p><b>81 124 10</b> Basispreis:</p>	<p><b>B120 H240 T62</b></p> <p><b>82 124 10</b> Basispreis:</p>	<p>Griffe aus Griff-Sortiment 2</p> <p><b>95 602</b></p>	
	<p><b>Preisinfo</b> Türen aus <u>gleicher</u> Preisgruppe</p>		<p><b>Aufpreise für Kombination der Türen A bis D aus unterschiedlichen Preisgruppen:</b></p>	
	PG 1	PG 2	PG 1	PG 2
	PG 3	PG 5	PG 3	PG 5
			je Tür in PG 1	<b>0,-</b>
			je Tür in PG 2	<b>95 698</b>
			je Tür in PG 3	<b>95 698</b>
			je Tür in PG 5	<b>95 698</b>
 <p>4-türig 4 Türen A 3 Schubkästen</p>	<p><b>B120 H240 T44</b></p> <p><b>81 124 13</b> Basispreis:</p>	<p><b>B120 H240 T62</b></p> <p><b>82 124 13</b> Basispreis:</p>	<p><b>Aufpreise für Kombination der Türen und Schubkästen aus unterschiedlichen Preisgruppen:</b></p>	
	<p><b>Preisinfo</b> Türen und Schubkästen aus <u>gleicher</u> Preisgruppe</p>		<p>je Tür in PG 1</p> <p>je Tür in PG 2</p> <p>je Tür in PG 3</p> <p>je Tür in PG 5</p>	
	PG 1	PG 2	PG 1	PG 2
	PG 3	PG 5	PG 3	PG 5
		---		---
			Schubkästen 3er-Set in PG 1	<b>0,-</b>
			Schubkästen 3er-Set in PG 2	<b>95 699</b>
			Schubkästen 3er-Set in PG 3	<b>95 699</b>
			Schubkästen 3er-Set in PG 5	<b>95 699</b>
			Schubkästen 3er-Set in PG 1	<b>0,-</b>
			Schubkästen 3er-Set in PG 2	<b>---</b>
			Schubkästen 3er-Set in PG 3	<b>95 631</b>
			Schubkästen 3er-Set in PG 5	<b>95 631</b>
 <p><b>Rechte Abschlussseite</b></p>	<p>H240 T42 Seitenstärke 1,6</p> <p><b>99 092 42</b></p>	<p>H240 T60 Seitenstärke 1,6</p> <p><b>99 092 60</b></p>		

### Falldüren-Öffnungsunterstützung

#### Falld.-Öffnungsunterstützung (2er-Set)

1 x für Falldürenpaar mit Linksanschlag  
1 x für Falldürenpaar mit Rechtsanschlag  
erleichtert das Öffnen der Falldüren  
Montage li+re an Schrankinnenseite

N°

**91 089 00**

### Falldüren-Öffnungsunterstützung

#### Falldüren-Öffnungsunterstützung „links“

für Falldürenpaare mit Linksanschlag  
erleichtert das Öffnen der Falldüren  
Montage links an Schrankinnenseite

N°

**91 094 00**

#### Falldüren-Öffnungsunterstützung „rechts“

für Falldürenpaare mit Rechtsanschlag  
erleichtert das Öffnen der Falldüren  
Montage rechts an Schrankinnenseite

N°

**91 095 00**

**Falldüren-Panorama-Planungsschränke**

Die vielfältigen Farbausführungen entnehmen Sie bitte der „Programm-Übersicht“ auf der ersten Seite dieses Programms.



Innenausstattung  
je Schrankelement:  
2 Fachböden  
1 Kleiderstange

Preisgruppe PG 1: Dekore  
Preisgruppe PG 2: Kristallspiegel  
Preisgruppe PG 3: Gläser & Grauspiegel  
Preisgruppe PG 5: Hochglanz

Rückwände in Stärke 5 mm

**Breite 160 + 200 cm (Panorama)**

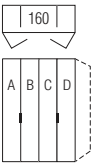
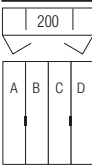
Der Preis pro Artikel ergibt sich aus:  
Basispreis + der Addition der Aufpreise

Falldüren-Planungsschränke	Höhe 240 cm	Aufpreise für																
<b>Nutztiefe 58 cm</b>	<b>Tiefe 62 cm</b>																	
 <p>Bitte zu den Türen A bis D jeweils die gewünschte Farbausführung angeben.</p> <p>4-türig je 1 Tür A, B, C und D</p>	<p><b>B160</b> H240 T62</p> <p><b>82 164 11</b> Basispreis:</p> <p><b>Preisinfo</b> Türen aus gleicher Preisgruppe</p> <table border="0"> <tr> <td>PG 1</td> <td>PG 2</td> </tr> <tr> <td>PG 3</td> <td>PG 5</td> </tr> </table>	PG 1	PG 2	PG 3	PG 5	<p>Griffe aus Griff-Sortiment 2 <b>95 602</b></p> <p><b>Aufpreise für Kombination der Türen A bis D aus unterschiedlichen Preisgruppen:</b></p> <table border="0"> <tr> <td>je Tür in PG 1</td> <td><b>0,-</b></td> <td></td> </tr> <tr> <td>je Tür in PG 2</td> <td></td> <td><b>95 698</b></td> </tr> <tr> <td>je Tür in PG 3</td> <td></td> <td><b>95 698</b></td> </tr> <tr> <td>je Tür in PG 5</td> <td></td> <td><b>95 698</b></td> </tr> </table>	je Tür in PG 1	<b>0,-</b>		je Tür in PG 2		<b>95 698</b>	je Tür in PG 3		<b>95 698</b>	je Tür in PG 5		<b>95 698</b>
PG 1	PG 2																	
PG 3	PG 5																	
je Tür in PG 1	<b>0,-</b>																	
je Tür in PG 2		<b>95 698</b>																
je Tür in PG 3		<b>95 698</b>																
je Tür in PG 5		<b>95 698</b>																
 <p>Bitte zu den Türen A bis D jeweils die gewünschte Farbausführung angeben.</p> <p>4-türig je 1 Tür A, B, C und D</p>	<p><b>B200</b> H240 T62</p> <p><b>82 204 11</b> Basispreis:</p> <p><b>Preisinfo</b> Türen aus gleicher Preisgruppe</p> <table border="0"> <tr> <td>PG 1</td> <td>PG 2</td> </tr> <tr> <td>PG 3</td> <td>PG 5</td> </tr> </table>	PG 1	PG 2	PG 3	PG 5	<p>Griffe aus Griff-Sortiment 2 <b>95 602</b></p> <p><b>Aufpreise für Kombination der Türen A bis D aus unterschiedlichen Preisgruppen:</b></p> <table border="0"> <tr> <td>je Tür in PG 1</td> <td><b>0,-</b></td> <td></td> </tr> <tr> <td>je Tür in PG 2</td> <td></td> <td><b>95 680</b></td> </tr> <tr> <td>je Tür in PG 3</td> <td></td> <td><b>95 680</b></td> </tr> <tr> <td>je Tür in PG 5</td> <td></td> <td><b>95 680</b></td> </tr> </table>	je Tür in PG 1	<b>0,-</b>		je Tür in PG 2		<b>95 680</b>	je Tür in PG 3		<b>95 680</b>	je Tür in PG 5		<b>95 680</b>
PG 1	PG 2																	
PG 3	PG 5																	
je Tür in PG 1	<b>0,-</b>																	
je Tür in PG 2		<b>95 680</b>																
je Tür in PG 3		<b>95 680</b>																
je Tür in PG 5		<b>95 680</b>																
 <p><b>Rechte Abschlussseite</b></p>	<p>H240 T60 Seitenstärke 1,6</p> <p><b>99 092 60</b></p>																	

**Falldüren-Öffnungsunterstützung****Falld.-Öffnungsunterstützung (2er-Set)**

1 x für Falldürenpaar mit Linksanschlag  
1 x für Falldürenpaar mit Rechtsanschlag  
erleichtert das Öffnen der Falldüren  
Montage li+re an Schrankinnenseite

N°

**91 089 00**

**Drehtüren-Eckschränke**



Die vielfältigen Farbausführungen entnehmen Sie bitte der „Programm-Übersicht“ auf der ersten Seite dieses Programms.

Preisgruppe PG 1: Dekore  
 Preisgruppe PG 2: Kristallspiegel  
 Preisgruppe PG 3: Gläser & Grauspiegel  
 Preisgruppe PG 5: Hochglanz



Rückwände in Stärke 5 mm

Der Preis pro Artikel ergibt sich aus:  
 Basispreis + der Addition der Aufpreise

**50er-Eckelemente**

Drehtüren-Eckschränke	Höhe 240 cm	Aufpreise für
<b>mit Soft-Abstoppung</b> Schenkellänge 99x99 cm	<b>Tiefe 62 cm</b>	
  links (L)* rechts (R)*	H240 T62 <b>72 924 10 (L/R)</b> Basispreis:	Griff aus Griff-Sortiment 2 Drehknauf (Griff-Sortiment 3) <b>95 601</b> <b>95 641</b>
1-türig Türanschlag links bzw. rechts	<b>Preisinfo</b> PG 1 PG 2 PG 3 PG 5	<b>Aufpreis</b> je Tür in PG 1 je Tür in PG 2 je Tür in PG 3 je Tür in PG 5 <b>0,-</b> <b>95 680</b> <b>95 680</b> <b>95 680</b>
Bitte beachten: Unmittelbar neben einem <b>1-türigen Eckschrank</b> kann links und/oder rechts kein weiteres <b>1-türiges Schrankelement</b> mit Griff in Richtung zur Ecke zeigend geplant werden.		

**60er-Eckelemente**

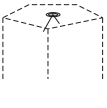
Drehtüren-Eckschränke	Höhe 240 cm	Aufpreise für
<b>mit Soft-Abstoppung</b> Schenkellänge 106x106 cm	<b>Tiefe 62 cm</b>	
  links (L)* rechts (R)*	H240 T62 <b>72 934 10 (L/R)</b> Basispreis:	Griff aus Griff-Sortiment 2 Drehknauf (Griff-Sortiment 3) <b>95 601</b> <b>95 641</b>
1-türig Türanschlag links bzw. rechts	<b>Preisinfo</b> PG 1 PG 2 PG 3 PG 5	<b>Aufpreis</b> je Tür in PG 1 je Tür in PG 2 je Tür in PG 3 je Tür in PG 5 <b>0,-</b> <b>95 680</b> <b>95 680</b> <b>95 680</b>
Dieser <b>Eckschrank</b> kann <b>nicht einzeln</b> , sondern <b>nur zwischen zwei Schränken</b> geplant werden.		
Bitte beachten: Unmittelbar neben einem <b>1-türigen Eckschrank</b> kann links und/oder rechts kein weiteres <b>1-türiges Schrankelement</b> mit Griff in Richtung zur Ecke zeigend geplant werden.		
<b>für 60er-Eckelemente</b>	Ø 7 <b>97 161 00</b>	Wird das <b>60er-Eckelement</b> mit Aufsatzschrank geplant, kann die <b>Innenbeleuchtung nicht eingesetzt</b> werden.
 <b>LED-Innenbeleuchtung*</b> mit Sensorschaltung		

\*LED-Innenbeleuchtung (A++; BEL103-Koch) mit nicht austauschbarem Leuchtmittel, Aktivierung per Sensorschaltung



**Begehbarer Drehtüren-Eckschrank**



Die vielfältigen Farbausführungen entnehmen Sie bitte der „Programm-Übersicht“ auf der ersten Seite dieses Programms.



Preisgruppe PG 1: Dekore  
 Preisgruppe PG 2: Kristallspiegel  
 Preisgruppe PG 3: Gläser & Grauspiegel  
 Preisgruppe PG 5: Hochglanz

Rückwände in Stärke 5 mm

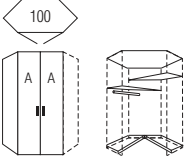
Der Preis pro Artikel ergibt sich aus:  
 Basispreis + der Addition der Aufpreise

**Begehbare Ecke**

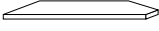
Begehbare Ecke	Höhe 240 cm	Aufpreise für
<b>mit Soft-Abstoppung</b> <b>Schenkellänge 133x133 cm</b>	<b>Tiefe 62 cm</b>	
 2-türig 2 Türen A 1 Steckdose	H240 T62  <b>72 904 10</b> Basispreis:	Griffe aus Griff-Sortiment 2 Drehknauf (Griff-Sortiment 3)  <b>95 602</b> <b>95 641</b>
	<b>Preisinfo</b> Türen aus gleicher Preisgruppe PG 1      PG 2 PG 3      PG 5	<b>Aufpreis</b> je Tür in PG 1 je Tür in PG 2 je Tür in PG 3 je Tür in PG 5
 <b>Rechte</b> <b>Abschlussseite</b>	H240 T60 Seitenstärke 1,6 <b>99 092 60</b>	

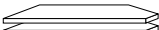
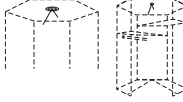
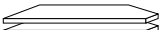
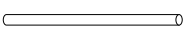
Zubehör für Begehbare Ecke		Zubehör für Begehbare Ecke	
 <b>Fachboden</b> 1er-Paket Stärke 22 mm	N° B129 T50 <b>92 097 00</b>	 <b>Schreibplatte</b> Stärke 22 mm	N° T75 <b>91 060 00</b>
 <b>Fachböden</b> 2er-Paket Stärke 22 mm	N° B2x129 T50 <b>92 098 00</b>	 <b>LED-Innenbeleuchtung*</b> mit Sensorschaltung	N° ø 7 <b>97 161 00</b>
 <b>Fachböden</b> 3er-Paket Stärke 22 mm	N° B3x129 T50 <b>92 099 00</b>	*LED-Innenbeleuchtung (A++; BEL103-Koch) mit nicht austauschbarem Leuchtmittel, Aktivierung per Sensorschaltung	
 <b>Kleiderstange</b> alu-matt	N° Länge 97 cm <b>92 998 00</b>		

Weitere praktische Zubehörteile wie Krawatten- und Hosenhalter usw. finden Sie im Programm ZUBEHÖR.

# Schranksystem Horizont 100

Höhe 240 cm

90°-Ecklösung mit 1 Tür



Die vielfältigen Farbausführungen entnehmen Sie bitte der „Programm-Übersicht“ auf der ersten Seite dieses Programms.

- Preisgruppe PG 1: Dekore
- Preisgruppe PG 2: Kristallspiegel
- Preisgruppe PG 3: Gläser & Grauspiegel
- Preisgruppe PG 5: Hochglanz

Rückwände in Stärke 5 mm

Der Preis pro Artikel ergibt sich aus:  
Basispreis + der Addition der Aufpreise

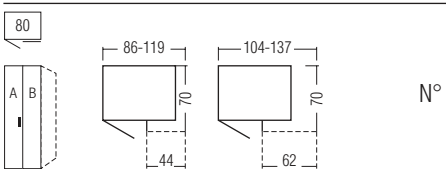
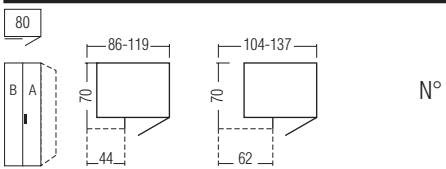
## 90°-Ecke - Breite 80 cm

90°-Ecklösung mit 1 Tür	Höhe 240 cm	Aufpreise für															
<b>Stellmaße siehe Platzbedarfsskizzen</b>																	
 <p>2-türig 1 Drehtür A Türanschlag links 1 Blindtür B</p> <p>Bitte beachten: Die Blindtür B ist <u>nicht</u> in den Preisgruppen PG 2 Kristallspiegel und PG 3 Gläser &amp; Grauspiegel erhältlich.</p>	<p><b>Tiefe 62 cm</b></p> <p>H240 T62</p> <p><b>72 964 10</b> Basispreis:</p>	<p>Griff aus Griff-Sortiment 2 Drehknauf (Griff-Sortiment 3)</p> <p><b>95 601</b> <b>95 641</b></p>															
	<p><b>Preisinfo</b> Türen aus gleicher Preisgruppe</p> <table border="0"> <tr> <td>PG 1</td> <td>PG 2</td> </tr> <tr> <td>---</td> <td>---</td> </tr> <tr> <td>PG 3</td> <td>PG 5</td> </tr> <tr> <td>---</td> <td>---</td> </tr> </table>	PG 1	PG 2	---	---	PG 3	PG 5	---	---	<p><b>Aufpreise für Kombination der Türen A und B aus unterschiedlichen Preisgruppen:</b></p> <table border="0"> <tr> <td>je Tür in PG 1</td> <td style="text-align: right;"><b>0,-</b></td> </tr> <tr> <td>je Tür in PG 2</td> <td style="text-align: right;"><b>95 698</b></td> </tr> <tr> <td>je Tür in PG 3</td> <td style="text-align: right;"><b>95 698</b></td> </tr> <tr> <td>je Tür in PG 5</td> <td style="text-align: right;"><b>95 698</b></td> </tr> </table>	je Tür in PG 1	<b>0,-</b>	je Tür in PG 2	<b>95 698</b>	je Tür in PG 3	<b>95 698</b>	je Tür in PG 5
PG 1	PG 2																
---	---																
PG 3	PG 5																
---	---																
je Tür in PG 1	<b>0,-</b>																
je Tür in PG 2	<b>95 698</b>																
je Tür in PG 3	<b>95 698</b>																
je Tür in PG 5	<b>95 698</b>																
 <p>2-türig 1 Drehtür A Türanschlag rechts 1 Blindtür B</p> <p>Bitte beachten: Die Blindtür B ist <u>nicht</u> in den Preisgruppen PG 2 Kristallspiegel und PG 3 Gläser &amp; Grauspiegel erhältlich.</p>	<p>H240 T62</p> <p><b>72 974 10</b> Basispreis:</p>	<p>Griff aus Griff-Sortiment 2 Drehknauf (Griff-Sortiment 3)</p> <p><b>95 601</b> <b>95 641</b></p>															
	<p><b>Preisinfo</b> Türen aus gleicher Preisgruppe</p> <table border="0"> <tr> <td>PG 1</td> <td>PG 2</td> </tr> <tr> <td>---</td> <td>---</td> </tr> <tr> <td>PG 3</td> <td>PG 5</td> </tr> <tr> <td>---</td> <td>---</td> </tr> </table>	PG 1	PG 2	---	---	PG 3	PG 5	---	---	<p><b>Aufpreise für Kombination der Türen A und B aus unterschiedlichen Preisgruppen:</b></p> <table border="0"> <tr> <td>je Tür in PG 1</td> <td style="text-align: right;"><b>0,-</b></td> </tr> <tr> <td>je Tür in PG 2</td> <td style="text-align: right;"><b>95 698</b></td> </tr> <tr> <td>je Tür in PG 3</td> <td style="text-align: right;"><b>95 698</b></td> </tr> <tr> <td>je Tür in PG 5</td> <td style="text-align: right;"><b>95 698</b></td> </tr> </table>	je Tür in PG 1	<b>0,-</b>	je Tür in PG 2	<b>95 698</b>	je Tür in PG 3	<b>95 698</b>	je Tür in PG 5
PG 1	PG 2																
---	---																
PG 3	PG 5																
---	---																
je Tür in PG 1	<b>0,-</b>																
je Tür in PG 2	<b>95 698</b>																
je Tür in PG 3	<b>95 698</b>																
je Tür in PG 5	<b>95 698</b>																
 <p><b>Rechte Abschlussseite</b></p>	<p>H240 T60 Seitenstärke 1,6</p> <p><b>99 092 60</b></p>																

# Schranksystem Horizont 100

Höhe 240 cm

90°-Ecklösung mit 1 Tür

Die vielfältigen Farbausführungen entnehmen Sie bitte der „Programm-Übersicht“ auf der ersten Seite dieses Programms.

- Preisgruppe PG 1: Dekore
- Preisgruppe PG 2: Kristallspiegel
- Preisgruppe PG 3: Gläser & Grauspiegel
- Preisgruppe PG 5: Hochglanz

Rückwände in Stärke 5 mm

Der Preis pro Artikel ergibt sich aus:  
Basispreis + der Addition der Aufpreise

## 90°-Ecke - Breite 100 cm

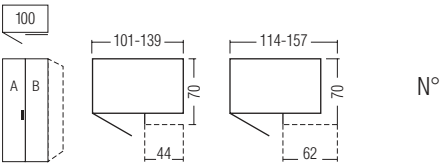
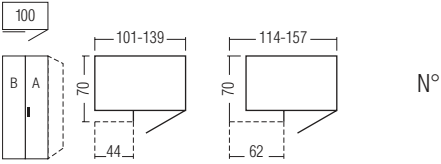
90°-Ecklösung mit 1 Tür		Höhe 240 cm	Aufpreise für	
Stellmaße siehe Platzbedarfsskizzen				
		<b>Tiefe 62 cm</b>		
 <p>2-türig 1 Drehtür A Türanschlag links 1 Blindtür B</p> <p>Bitte beachten: Die Blindtür B ist <u>nicht</u> in den Preisgruppen PG 2 Kristallspiegel und PG 3 Gläser &amp; Grauspiegel erhältlich.</p>	H240 T62	Griff aus Griff-Sortiment 2 Drehknauf (Griff-Sortiment 3)	<b>95 601</b> <b>95 641</b>	
		<b>72 984 10</b> Basispreis:		
		<b>Preisinfo</b> Türen aus gleicher Preisgruppe	<b>Aufpreise für Kombination der Türen A und B aus unterschiedlichen Preisgruppen:</b>	
		PG 1      PG 2	je Tür in PG 1	<b>0,-</b>
		---	je Tür in PG 2	<b>95 680</b>
		PG 3      PG 5	je Tür in PG 3	<b>95 680</b>
		---	je Tür in PG 5	<b>95 680</b>
 <p>2-türig 1 Drehtür A Türanschlag rechts 1 Blindtür B</p> <p>Bitte beachten: Die Blindtür B ist <u>nicht</u> in den Preisgruppen PG 2 Kristallspiegel und PG 3 Gläser &amp; Grauspiegel erhältlich.</p>	H240 T62	Griff aus Griff-Sortiment 2 Drehknauf (Griff-Sortiment 3)	<b>95 601</b> <b>95 641</b>	
		<b>72 994 10</b> Basispreis:		
		<b>Preisinfo</b> Türen aus gleicher Preisgruppe	<b>Aufpreise für Kombination der Türen A und B aus unterschiedlichen Preisgruppen:</b>	
		PG 1      PG 2	je Tür in PG 1	<b>0,-</b>
		---	je Tür in PG 2	<b>95 680</b>
		PG 3      PG 5	je Tür in PG 3	<b>95 680</b>
		---	je Tür in PG 5	<b>95 680</b>
<b>Rechte Abschlussseite</b>		H240 T60 Seitenstärke 1,6		
		<b>99 092 60</b>		

# Horizont 100

## Höhe 240 cm

### 90° Ecklösung mit 2 Türen





Die vielfältigen Farbausführungen entnehmen Sie bitte der „Programm-Übersicht“ auf der ersten Seite dieses Programms.

Preisgruppe PG 1: Dekore  
 Preisgruppe PG 2: Kristallspiegel  
 Preisgruppe PG 3: Gläser & Grauspiegel  
 Preisgruppe PG 5: Hochglanz

Rückwände in Stärke 5 mm

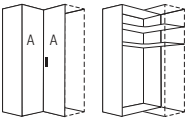
Der Preis pro Artikel ergibt sich aus:  
 Basispreis + der Addition der Aufpreise

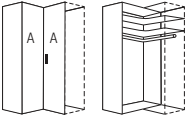
## 90°-Ecke mit 2 Türen

90° Ecklösung mit 2 Türen		Höhe 240 cm		Aufpreise für	
mit Soft-Abstoppung Stellmaße siehe Platzbedarfsskizzen		Tiefe 44 / 44 cm	Tiefe 62 / 62 cm		
 <p>2-türig 2 Türen A</p> <p>Innenausstattung: 2 Fachböden</p>	 <p>N°</p>	H240 T44/44		Griff aus Griff-Sortiment 2	95 601
		<b>71 914 10</b>		Drehknauf (Griff-Sortiment 3)	95 641
		Basispreis:			
		<b>Preisinfo</b> Türen aus gleicher Preisgruppe		<b>Aufpreis</b> je Tür in PG 1 je Tür in PG 2 je Tür in PG 3 je Tür in PG 5	<b>0,-</b>  <b>95 680</b> <b>95 680</b> <b>95 680</b>
	PG 1	PG 2			
	PG 3	PG 5			
 <p>2-türig 2 Türen A</p> <p>Innenausstattung: 2 Fachböden 1 Kleiderstange</p>	 <p>N°</p>	H240 T62/62		Griff aus Griff-Sortiment 2	95 601
		<b>72 914 10</b>		Drehknauf (Griff-Sortiment 3)	95 641
		Basispreis:			
		<b>Preisinfo</b> Türen aus gleicher Preisgruppe		<b>Aufpreis</b> je Tür in PG 1 je Tür in PG 2 je Tür in PG 3 je Tür in PG 5	<b>0,-</b>  <b>95 680</b> <b>95 680</b> <b>95 680</b>
	PG 1	PG 2			
	PG 3	PG 5			
 <p>Rechte Abschlussseite</p>	N°	H240 T42 Seitenstärke 1,6	H240 T60 Seitenstärke 1,6		
		<b>99 092 42</b>	<b>99 092 60</b>		

# Horizont 100

## Höhe 240 cm

### 90° Ecklösung mit 2 Türen





Die vielfältigen Farbausführungen entnehmen Sie bitte der „Programm-Übersicht“ auf der ersten Seite dieses Programms.

Preisgruppe PG 1: Dekore  
 Preisgruppe PG 2: Kristallspiegel  
 Preisgruppe PG 3: Gläser & Grauspiegel  
 Preisgruppe PG 5: Hochglanz

Rückwände in Stärke 5 mm

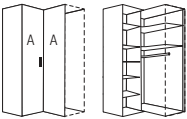
Der Preis pro Artikel ergibt sich aus:  
 Basispreis + der Addition der Aufpreise

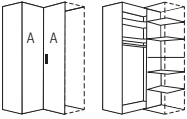
## 90°-Ecke mit 2 Türen

90° Ecklösung mit 2 Türen		Höhe 240 cm		Aufpreise für	
mit Soft-Abstoppung Stellmaße siehe Platzbedarfsskizzen		Tiefe 44 / 62 cm	Tiefe 62 / 44 cm		
 <p>2-türig 2 Türen A</p> <p>Innenausstattung links: 5 Fachböden Innenausstattung rechts: 2 Fachböden 1 Kleiderstange</p>	 <p>N°</p>	H240 T44/62		Griff aus Griff-Sortiment 2	95 601
		<b>71 944 10</b>		Drehknauf (Griff-Sortiment 3)	95 641
		Basispreis:			
		<b>Preisinfo</b> Türen aus gleicher Preisgruppe		<b>Aufpreis</b>	
		PG 1	PG 2	je Tür in PG 1	0,-
		PG 3	PG 5	je Tür in PG 2	95 680
				je Tür in PG 3	95 680
				je Tür in PG 5	95 680
 <p>2-türig 2 Türen A</p> <p>Innenausstattung links: 2 Fachböden 1 Kleiderstange Innenausstattung rechts: 5 Fachböden</p>	 <p>N°</p>	H240 T62/44		Griff aus Griff-Sortiment 2	95 601
		<b>72 954 10</b>		Drehknauf (Griff-Sortiment 3)	95 641
		Basispreis:			
		<b>Preisinfo</b> Türen aus gleicher Preisgruppe		<b>Aufpreis</b>	
		PG 1	PG 2	je Tür in PG 1	0,-
		PG 3	PG 5	je Tür in PG 2	95 680
				je Tür in PG 3	95 680
				je Tür in PG 5	95 680
 <p>Rechte Abschlussseite</p>	N°	H240 T60 Seitenstärke 1,6	H240 T42 Seitenstärke 1,6		
		<b>99 092 60</b>	<b>99 092 42</b>		

**Schrägelemente**



Die vielfältigen Farbausführungen entnehmen Sie bitte der „Programm-Übersicht“ auf der ersten Seite dieses Programms.

Preisgruppe PG 1: Dekore  
 Preisgruppe PG 2: Kristallspiegel  
 Preisgruppe PG 3: Gläser & Grauspiegel  
 Preisgruppe PG 5: Hochglanz

Rückwände in Stärke 5 mm

Der Preis pro Artikel ergibt sich aus:  
 Basispreis + der Addition der Aufpreise

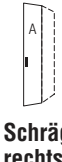
**Schrägelemente - Breite 36 cm**

Drehtüren-Schrägelemente		Höhe 240 cm		Aufpreise für	
mit Soft-Abstopfung Nutztiefe 40/58 cm		Tiefe 44 / 62 cm	Tiefe 62 / 44 cm		
 <p><b>Schrägelement links</b> 1-türig Türanschlag links</p> <p>Innenausstattung: 4 Fachböden</p>	N°	B36 H240 T44/62		Griff aus Griff-Sortiment 2	95 601
		<b>71 704 10</b> Basispreis:		Drehknauf (Griff-Sortiment 3)	95 641
		<b>Preisinfo</b>			<b>Aufpreis</b>
		PG 1	PG 2	je Tür in PG 1	0,-
		PG 3	PG 5	je Tür in PG 2	95 698
				je Tür in PG 3	95 698
				je Tür in PG 5	95 698
 <p><b>Schrägelement rechts</b> 1-türig Türanschlag rechts</p> <p>Innenausstattung: 4 Fachböden</p>	N°	B36 H240 T62/44		Griff aus Griff-Sortiment 2	95 601
		<b>72 714 10</b> Basispreis:		Drehknauf (Griff-Sortiment 3)	95 641
		<b>Preisinfo</b>			<b>Aufpreis</b>
		PG 1	PG 2	je Tür in PG 1	0,-
		PG 3	PG 5	je Tür in PG 2	95 698
				je Tür in PG 3	95 698
				je Tür in PG 5	95 698
<p>Bitte beachten:          Schräg- und Rundelemente können nicht einzeln gestellt, sondern nur als Zwischenbau- oder Abschlusselement geplant werden.</p> <p>Bei Planung als Abschlusselement darf in Kombination mit einem Profilkranz nicht mit der tieferen Schrankseite aufgehört werden.</p>					
 <p><b>Rechte Abschlusseite</b></p>	N°	H240 T60 Seitenstärke 1,6	H240 T42 Seitenstärke 1,6		
		<b>99 092 60</b>	<b>99 092 42</b>		

**Schrägelemente**



Die vielfältigen Farbausführungen entnehmen Sie bitte der „Programm-Übersicht“ auf der ersten Seite dieses Programms.

Preisgruppe PG 1: Dekore  
 Preisgruppe PG 2: Kristallspiegel  
 Preisgruppe PG 3: Gläser & Grauspiegel  
 Preisgruppe PG 5: Hochglanz

Rückwände in Stärke 5 mm

Der Preis pro Artikel ergibt sich aus:  
 Basispreis + der Addition der Aufpreise

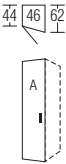
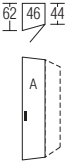
**Schrägelemente - Breite 46 cm**

Drehtüren-Schrägelemente		Höhe 240 cm		Aufpreise für	
<b>mit Soft-Abstopfung Nutztiefe 40/58 cm</b>		<b>Tiefe 44 / 62 cm</b>	<b>Tiefe 62 / 44 cm</b>		
 <p><b>Schrägelement links</b> 1-türig Türanschlag links</p> <p>Innenausstattung: 4 Fachböden</p>	N°	<b>B46 H240 T44/62</b>		Griff aus Griff-Sortiment 2	<b>95 601</b>
		<b>71 724 10</b> Basispreis:		Drehknauf (Griff-Sortiment 3)	<b>95 641</b>
		<b>Preisinfo</b>			<b>Aufpreis</b>
		PG 1	PG 2	je Tür in PG 1	<b>0,-</b>
		PG 3	PG 5	je Tür in PG 2	<b>95 680</b>
				je Tür in PG 3	<b>95 680</b>
				je Tür in PG 5	<b>95 680</b>
 <p><b>Schrägelement rechts</b> 1-türig Türanschlag rechts</p> <p>Innenausstattung: 4 Fachböden</p>	N°	<b>B46 H240 T62/44</b>		Griff aus Griff-Sortiment 2	<b>95 601</b>
		<b>72 734 10</b> Basispreis:		Drehknauf (Griff-Sortiment 3)	<b>95 641</b>
		<b>Preisinfo</b>			<b>Aufpreis</b>
		PG 1	PG 2	je Tür in PG 1	<b>0,-</b>
		PG 3	PG 5	je Tür in PG 2	<b>95 680</b>
				je Tür in PG 3	<b>95 680</b>
				je Tür in PG 5	<b>95 680</b>
<p>Bitte beachten:          Schräg- und Rundelemente können nicht einzeln gestellt, sondern nur als Zwischenbau- oder Abschlusselement geplant werden.</p> <p>Bei Planung als Abschlusselement darf in Kombination mit einem Profilkranz nicht mit der tieferen Schrankseite aufgehört werden.</p>					
 <p><b>Rechte Abschlusseite</b></p>	N°	H240 T60 Seitenstärke 1,6	H240 T42 Seitenstärke 1,6		
		<b>99 092 60</b>	<b>99 092 42</b>		

**Rundelemente**



Die vielfältigen Farbausführungen entnehmen Sie bitte der „Programm-Übersicht“ auf der ersten Seite dieses Programms.

Preisgruppe PG 1: Dekore  
 Preisgruppe PG 2: Kristallspiegel  
 Preisgruppe PG 3: Gläser & Grauspiegel  
 Preisgruppe PG 5: Hochglanz

Rückwände in Stärke 5 mm

Der Preis pro Artikel ergibt sich aus:  
 Basispreis + der Addition der Aufpreise

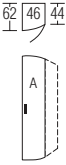
**Rundelemente - Breite 46 cm**

Drehtüren-Rundelemente		Höhe 240 cm		Aufpreise für	
mit Soft-Abstopfung Nutztiefe 40/58 cm		Tiefe 44 / 62 cm	Tiefe 62 / 44 cm		
 <p><b>Rundelement links</b> 1-türig Türanschlag links</p> <p>Innenausstattung: 4 Fachböden</p>	N°	<b>B46 H240 T44/62</b>		Griff aus Griff-Sortiment 2	<b>95 601</b>
		<b>71 744 10</b> Basispreis:		Rundtüren <u>nicht</u> lieferbar in den Preisgruppen PG 2 und PG3	
		<b>Preisinfo</b>			<b>Aufpreis</b>
		PG 1	PG 2	je Tür in PG 1	<b>0,-</b>
			---	je Tür in PG 2	---
		PG 3	PG 5	je Tür in PG 3	---
		---		je Tür in PG 5	<b>95 692</b>
 <p><b>Rundelement rechts</b> 1-türig Türanschlag rechts</p> <p>Innenausstattung: 4 Fachböden</p>	N°	<b>B46 H240 T62/44</b>		Griff aus Griff-Sortiment 2	<b>95 601</b>
		<b>72 754 10</b> Basispreis:		Rundtüren <u>nicht</u> lieferbar in den Preisgruppen PG 2 und PG3	
		<b>Preisinfo</b>			<b>Aufpreis</b>
		PG 1	PG 2	je Tür in PG 1	<b>0,-</b>
			---	je Tür in PG 2	---
		PG 3	PG 5	je Tür in PG 3	---
		---		je Tür in PG 5	<b>95 692</b>
<p>Bitte beachten:          Schräg- und Rundelemente können nicht einzeln gestellt, sondern nur als Zwischenbau- oder Abschlusselement geplant werden.</p> <p>Bei Planung als Abschlusselement darf in Kombination mit einem Profilkranz nicht mit der tieferen Schrankseite aufgehört werden.</p>					
 <p><b>Rechte Abschlusseite</b></p>	N°	H240 T60 Seitenstärke 1,6	H240 T42 Seitenstärke 1,6		
		<b>99 092 60</b>	<b>99 092 42</b>		



# Horizont 100

## Höhe 240 cm

### Offenes Regal

Die vielfältigen Farbausführungen entnehmen Sie bitte der „Programm-Übersicht“ auf der ersten Seite dieses Programms.

Bei Einsatz von Regalen bitte grundsätzlich Stellskizze der Bestellung beifügen.

Preisgruppe PG 1: Dekore  
Preisgruppe PG 2: Kristallspiegel  
Preisgruppe PG 3: Gläser & Grauspiegel  
Preisgruppe PG 5: Hochglanz

Regale zum Zwischenbau, als Abschluss und freistehend einsetzbar.

## Breite 30 cm

Regal mit 2 Außenseiten	Höhe 240 cm	
	Tiefe 30 cm	
	<b>B30 H240 T30</b> 5 Fachböden / 6 offene Fächer <b>44 902 00</b>	
 N°	5 Fachböden (22 mm) Rückwand	

Farbe des Regals wählen:  
Lieferbar in allen Dekoren der Preisgruppe PG 1

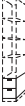
2er-Set Schubkästen		
für offenes Regal		
	<b>B26 H2x19 T27</b> <b>44 110 00</b>	
 N°	Schubkästen 2er-Set	Alle Schubkästen mit Vollauszug, Selbsteinzug und Dämpfung  Schubkasten-Innendekor Leinenoptik Twist

1. Farbe der Schubkästen wählen:  
Lieferbar in allen Dekoren der Preisgruppe PG 1

2. Grifffarbe wählen:

- 301** alu-matt
- 302** chrom
- 322** Edelstahl
- 324** schwarz

auch mehrfach je Regal einsetzbar  
nur passend in den drei unteren Regalfächern

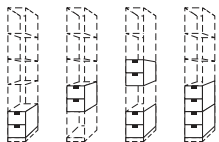

# Horizont 100

## Höhe 240 cm

### Funktionselemente

Die vielfältigen Farbausführungen entnehmen Sie bitte der „Programm-Übersicht“ auf der ersten Seite dieses Programms.

Alle Schubkästen mit  
Vollauszug, Selbsteinzug  
und Dämpfung

Preisgruppe PG 1: Dekore  
Preisgruppe PG 2: Kristallspiegel  
Preisgruppe PG 3: Gläser & Grauspiegel  
Preisgruppe PG 5: Hochglanz

Schubkastenhöhe H3 = ca. 25 cm

Rückwände in Stärke 5 mm

Der Preis pro Artikel ergibt sich aus:  
Basispreis + der Addition der Aufpreise

## Breite 50 cm

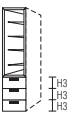
Funktionselement mit Bücherregal		Höhe 240 cm		Aufpreise	
		Tiefe 44 cm	Tiefe 62 cm		
 <p>Nische bei beiden Schranktiefen: B42 H151 T40</p> <p>4 Fachböden (22 mm) 3 Schubkästen Rückwand</p>	N°	N°			
		<b>B50 H240 T44</b>	<b>B50 H240 T62</b>		
		<b>44 901 02</b> Basispreis:	<b>44 902 02</b> Basispreis:		
		Preisinfo		Aufpreis	
		PG 1	PG 2	PG 1	PG 2
		---	---		
		PG 3	PG 5	PG 3	PG 5
				Schubkästen 3er-Set in PG 1	0,-
				Schubkästen 3er-Set in PG 2	---
				Schubkästen 3er-Set in PG 3	
				Schubkästen 3er-Set in PG 5	<b>95 630</b>
					<b>95 630</b>

**1. Farbe der Schubkästen wählen:**  
Lieferbar in allen Ausführungen der Preisgruppen PG 1, PG 3 und PG 5

**2. Farbe der Regalnische wählen:**  
Lieferbar in allen Holz-Dekoren der Preisgruppe PG 1 (nicht lieferbar in den Uni-Dekoren Polarweiß, Seidengrau, Terra matt, Basalt)

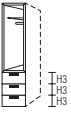
Funktionselement mit Garderobe		Höhe 240 cm		Aufpreise	
		Tiefe 44 cm	Tiefe 62 cm		
 <p>Nische des Garderobenelements: B42 H151 T56</p> <p>1 Fachboden (22 mm) 1 Kleiderstange Rückwand</p>	N°	N°			
			<b>B50 H240 T62</b>		
			<b>44 902 03</b> Basispreis:		
		Preisinfo		Aufpreis	
		PG 1	PG 2	PG 1	PG 2
		---	---		
		PG 3	PG 5	PG 3	PG 5
				Schubkästen 3er-Set in PG 1	0,-
				Schubkästen 3er-Set in PG 2	---
				Schubkästen 3er-Set in PG 3	
				Schubkästen 3er-Set in PG 5	<b>95 630</b>
					<b>95 630</b>

**1. Farbe der Schubkästen wählen:**  
Lieferbar in allen Ausführungen der Preisgruppen PG 1, PG 3 und PG 5

**2. Farbe des Garderobenelements wählen:**  
Lieferbar in allen Holz-Dekoren der Preisgruppe PG 1 (nicht lieferbar in den Uni-Dekoren Polarweiß, Seidengrau, Terra matt, Basalt)

 <p><b>zusätzlicher Fachboden</b> für Garderobenelement</p>	N°		B42 T54 Stärke 22 mm		
			<b>92 399 00</b>		
 <p><b>Rechte Abschlussseite</b></p>	N°	H240 T42 Seitenstärke 1,6	H240 T60 Seitenstärke 1,6		
		<b>99 092 42</b>	<b>99 092 60</b>		

Die vielfältigen Farbausführungen entnehmen Sie bitte der „Programm-Übersicht“ auf der ersten Seite dieses Programms.

Alle Schubkästen mit Vollauszug, Selbsteinzug und Dämpfung

Preisgruppe PG 1: Dekore  
Preisgruppe PG 2: Kristallspiegel  
Preisgruppe PG 3: Gläser & Grauspiegel  
Preisgruppe PG 5: Hochglanz

Schubkastenhöhe H3 = ca. 25 cm

Rückwände in Stärke 5 mm

## TV-Element - Breite 120 cm

Der Preis pro Artikel ergibt sich aus: Basispreis + der Addition der Aufpreise

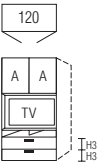
TV-Element	Höhe 240 cm		Aufpreise		
mit Soft-Abstoppung	Tiefe 44 cm	Tiefe 62 cm			
 <p><b>TV-Nische</b> B114 H73 T15</p> <p>N°</p> <p>2 kurze Türen A TV-Aufhängeplatte* 2 offene Fächer 2 Schubkästen mittig unterteilt</p> <p><u>Innenausstattung hinter Türen:</u> 1 Fachboden Br. 118 cm, Tiefe 50 cm, Stärke 25 mm</p> <p><u>Innenausstattung hinter TV-Aufhängeplatte:</u> 2 Fachböden Br. 78 cm, Tiefe 34 cm, Stärke 22 mm</p>		<p><b>B120</b> H240 T62</p> <p><b>72 124 17</b> Basispreis:</p>	Türen und Schubkästen für TV-Element <u>nicht</u> lieferbar mit Kristallspiegel (= Preisgruppe PG 2)		
		<p><b>Preisinfo</b> Türen und Schubkästen aus gleicher Preisgruppe</p>	<b>Aufpreise für Kombination der Türen und Schubkästen aus unterschiedlichen Preisgruppen:</b>		
		PG 1	PG 2	je Tür in PG 1 je Tür in PG 2 je Tür in PG 3 je Tür in PG 5	0,- --- 95 665 95 665
		PG 3	PG 5	Schubkästen 2er-Set in PG 1 Schubkästen 2er-Set in PG 2 Schubkästen 2er-Set in PG 3 Schubkästen 2er-Set in PG 5	0,- --- 95 635 95 635

**1. Farbe der Türen wählen:**  
Lieferbar in allen Ausführungen der Preisgruppen PG 1, PG 3 und PG 5

**2. Farbe der TV-Nische inkl. Fächer wählen:**  
Lieferbar in allen Dekoren der Preisgruppe PG 1

**3. Farbe der Schubkästen wählen:**  
Lieferbar in allen Ausführungen der Preisgruppen PG 1, PG 3 und PG 5

\*Bewegliche TV-Aufhängeplatte (links oder rechts schwenkend montierbar) mit Ausschnitt für Kabelauslass; geeignet für die Montage von TV-Geräten (Gewicht max. 20 kg) bis zu einer Größe von max. 40 Zoll (TV-Maß max. B94 x H53 cm) unter Berücksichtigung eines Belüftungsabstands von ringsum 10 cm - beachten Sie hierzu bitte die Angaben des Herstellers Ihres TV-Gerätes).



Zubehör für TV-Element		
<p><b>Elektrifizierungsset*</b> 4fach-Schuko-Steckdosenleiste (Typ F) mit Kabelkanälen und Kabelstrumpf zum Anschließen und Befestigen der Geräte im Möbel</p>	N°	<b>99 051 00</b>
*Elektrifizierungsset nur erhältlich in Deutschland, Österreich und den Niederlanden.		

Zubehör für TV-Element		
<p><b>für TV-Geräte</b> Montage in TV-Nische</p>		
 <p><b>TV-Schwenkarm*</b> TV-Maß max.: B94 x H53 cm</p>	N°	B34 H31 T8-54 <b>91 213 00</b>
*TV-Schwenkarm -5°/+10° neigbar, 180° schwenkbar, geeignet für alle TV-Geräte (Gewicht max. 20 kg) mit VESA-Standards 75x75 mm, 100x100 mm, 200x100 mm, 200x200 mm.		
Bitte die <b>Maximal-Außenmaße</b> des TV-Gerätes beachten!		
 <p><b>zusätzlicher Fachboden*</b> für Fach hinter Türen von TV-Element</p>	N°	B118 T50 Stärke 25 mm <b>92 014 00</b>
*Wählbar in Birke-Nachbildung (Z1) oder Leinenoptik Twist (X1); bitte bei Bestellung angeben.		

**Drehtürenschränk mit 40er-Wäschefach und Garderobennische**

Die vielfältigen Farbausführungen entnehmen Sie bitte der „Programm-Übersicht“ auf der ersten Seite dieses Programms.

Preisgruppe PG 1: Dekore  
 Preisgruppe PG 2: Kristallspiegel  
 Preisgruppe PG 3: Gläser & Grauspiegel  
 Preisgruppe PG 5: Hochglanz

Rückwände in Stärke 5 mm

Der Preis pro Artikel ergibt sich aus:  
 Basispreis + der Addition der Aufpreise

**Breite 100 cm**

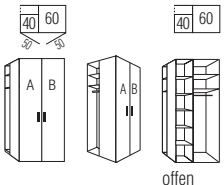
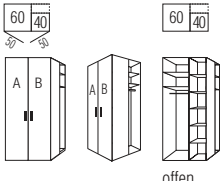
Drehtüren-Planungsschränke	Höhe 240 cm		Aufpreise für	
mit Soft-Abstoppung	Tiefe 44 cm	Tiefe 62 cm		
 <p>als <b>Startelement links</b>            2-türig            1 Tür A links            1 Tür B rechts            Wäschefach links            Garderobennische links</p>	N°	<b>B100 H240 T62</b>  <b>72 104 15</b> Basispreis:	Griffe aus Griff-Sortiment 2 Drehknauf (Griff-Sortiment 3)	<b>95 602</b> <b>95 641</b>
		<b>Preisinfo</b> Türen aus gleicher Preisgruppe PG 1      PG 2  PG 3      PG 5	<b>Aufpreise für Kombination der Türen A und B aus unterschiedlichen Preisgruppen:</b> je Tür in PG 1      0,- je Tür in PG 2 <b>95 680</b> je Tür in PG 3 <b>95 680</b> je Tür in PG 5 <b>95 680</b>	
 <p>als <b>Abschlusselement rechts</b>            2-türig            1 Tür A links            1 Tür B rechts            Wäschefach rechts            Garderobennische rechts</p>	N°	<b>B100 H240 T62</b>  <b>72 104 16</b> Basispreis:	Griffe aus Griff-Sortiment 2 Drehknauf (Griff-Sortiment 3)	<b>95 602</b> <b>95 641</b>
		<b>Preisinfo</b> Türen aus gleicher Preisgruppe PG 1      PG 2  PG 3      PG 5	<b>Aufpreise für Kombination der Türen A und B aus unterschiedlichen Preisgruppen:</b> je Tür in PG 1      0,- je Tür in PG 2 <b>95 680</b> je Tür in PG 3 <b>95 680</b> je Tür in PG 5 <b>95 680</b>	
Eine rechte <b>Abschlussseite</b> wird bei diesem Element <b>nicht benötigt!</b>				
<b>Farbe der Garderobennische = Korpusfarbe</b>				
<b>Grundausrüstung des 40er-Wäschefaches</b> 5 x Fachboden Br. 38 cm, Tiefe 34 cm, Stärke 22 mm				
<b>Grundausrüstung der Garderobennische</b> 2 x Fachboden Br. 22 cm, Tiefe 38 cm, Stärke 16 mm 1 x Kleiderstange, Länge 22 cm				

**Zubehör****für Drehtürenschränke mit Garderobennische**

**Kristallspiegel**  
 zur Selbstmontage auf  
 schmaler Schrankseite  
 neben Garderoben-  
 nische

N°

B29 H179

**99 014 00**

# Horizont 100

## Höhe 240 cm

### Anstell-Garderobe mit Zubehör

Die vielfältigen Farbausführungen entnehmen Sie bitte der „Programm-Übersicht“ auf der ersten Seite dieses Programms.

Preisgruppe PG 1: Dekore  
 Preisgruppe PG 2: Kristallspiegel  
 Preisgruppe PG 3: Gläser & Grauspiegel  
 Preisgruppe PG 5: Hochglanz

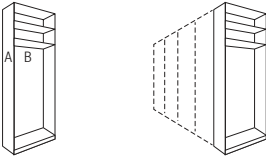

## Breite 20 cm

Der Preis pro Artikel ergibt sich aus:  
 Basispreis + der Addition der Aufpreise

Anstell-Garderobe	Höhe 240 cm		Aufpreise	
als Abschluss links und/oder rechts an Dreh- und Falttürenschränke	Tiefe 44 cm	Tiefe 62 cm		
 2 Fachböden Stärke 16 mm	N°	B20 H240 T62		
		<b>44 902 22</b>		
		Basispreis:		
		<b>Preisinfo</b>	<b>Aufpreis</b>	
		PG 1 PG 2	Front A in PG 1	0,-
			Front A in PG 2	95 693
		PG 3 PG 5	Front A in PG 3	95 693
			Front A in PG 5	95 693

1. Frontfarbe (A) wählen:  
 Lieferbar in allen Ausführungen der Preisgruppen PG 1 bis PG 5

2. Korpusfarbe (B) wählen:  
 Lieferbar in allen Schrank-Korpusfarben

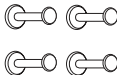
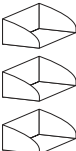
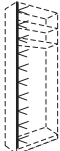
Zubehör für Anstell-Garderobe			Zubehör für Anstell-Garderobe		
 <b>zusätzliche Fachböden</b> 2er-Set in Korpusfarbe	N°	B2x57 T16 Stärke 16 mm	 <b>Kleiderbügelhalter</b> alu-matt Montage an Rückwand	N°	Länge 21 cm
		<b>91 659 00</b>			<b>91 668 00</b>
 <b>Metallstange</b> alu-matt für Hosen, Schals, Tücher usw.	N°	Länge 57 cm	 <b>Metallhaken</b> 4er-Set alu-matt Montage an Rückwand	N°	Länge 4 x 8 cm
		<b>91 666 00</b>			<b>91 661 00</b>
 <b>Ablageschalen</b> 3er-Set alu-matt Montage links und rechts an Innenseite	N°	B3x12 H5 T16	 <b>LED-Lichtband*</b> Montage links oder rechts an Innenseite	N°	für Schrankhöhe 240 cm Länge 229 cm
		<b>91 667 00</b>			<b>97 411 01</b>

\*Dimmbares LED-Lichtband (A+; BEL120-Wessel) mit nicht austauschbaren Leuchtmitteln, Aktivierung per Fernbedienung.

# Horizont 100

## Höhe 240 cm

### Profilkranz ohne/mit Beleuchtung für Dreh- und Falttüren-Planungsschränke

#### Bestellhinweise für Profilkränze

- Alle Dreh- und Falttürenschränke HORIZONT 100 können auf Wunsch auch mit Profilkranz ohne bzw. mit integrierter Beleuchtung ausgestattet werden. Die Profilkränze werden pro Schrank-schenkel (a, b, c) bis zu einer Länge von max. 350 cm als durchgehender Profilkranz geliefert.
- Ermittlung des korrekten Kranzpreises:  
Durch die Addition der einzelnen Elementbreiten der gesamten Planung ergibt sich die Gesamtlänge des Profilkranzes. Diese Gesamtlänge (aufgerundet auf volle Meter) multipliziert mit dem Preis der Art.-Nr. 98000 (siehe rechts) ergibt den Gesamtpreis des Profilkranzes für die gesamte Planung.

#### Profilkranz

lieferbar in allen Schrank-Korpusfarben

Preis pro angefangenem Meter

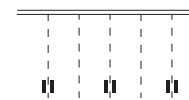

N°

98 000

Stärke 38 mm

Schränkhöhe mit Profilkranz: 201/227/244 cm  
Schränktiefe mit Profilkranz: 67/49 cm

#### Hinweis für Preisermittlung und Bestellung des Profilkranzes

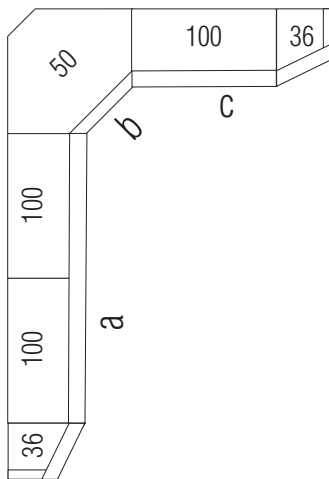

#### Preisermittlung und Bestellung des Profilkranzes für dargestellte Eckkombination

Ermittlung der Gesamtlänge des Profilkranzes:

3 x 100er-Element = **3,0 m**

+  
1 x 50er-Eckelement = **0,5 m**

+  
2 x 36er-Schrägelement = **0,72 m**

Gesamtlänge = 3,0 m + 0,5 m + 0,72 m = **4,22 m**

Bestellt werden muss lediglich **1 x die Art.-Nr. 98000** (siehe oben).

Der Preis des Profilkranzes errechnet sich aus **5 x Preis für Art.-Nr. 98000**.

#### Beispiel 2:

Bei einer Gesamtlänge von z.B. 2,80 m errechnet sich der Preis für den Profilkranz aus

**3 x Preis für Art.-Nr. 98000**.

#### Bestellhinweise für Kranzbeleuchtung

Auf Wunsch kann der Kranz auch gegen Mehrpreis mit integrierter Beleuchtung ausgestattet werden (siehe unten).

#### Bestellhinweise für Kranzbeleuchtung

Die Punktbeleuchtung (1 Stck.) sitzt immer mittig über jeder Tür, auch über Schräg- und Rundtüren. Es können auch weniger Beleuchtungen eingesetzt werden, z.B. nur über jeder zweiten Tür oder keine Beleuchtung über den Außentüren. Bitte geben Sie Ihren Sonderwunsch bei der Bestellung an!

#### Kranzbeleuchtung

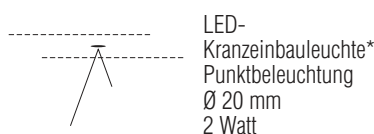

\*Dimmbare LED-Beleuchtung (A+; BEL146K-Koch) mit nicht austauschbaren Leuchtmitteln, Aktivierung per Fernbedienung (2 Kanal-Fernbedienung, wählbar kalt-/warmweiß).

Zum zentralen Schalten/Bedienen von bis zu 4 verschiedenen Möbelkomponenten finden Sie in der Rubrik **Zubehör** eine **4-Kanal-Fernbedienung**.

Aufpreis für Beleuchtung...	Preis	Art.-Nr.
... 1er-Set		95 975 01
... 2er-Set		95 975 02
... 3er-Set		95 975 03
... 4er-Set		95 975 04
... 5er-Set		95 975 05
... 6er-Set		95 975 06
... 7er-Set		95 975 07
... 8er-Set		95 975 08
... 9er-Set		95 975 09

# Horizont 100

## Höhe 240 cm

### Passepartoutblenden für Dreh- und Falttüren-Planungsschränke

Farbausführung wählen:		
<b>P9</b> Polarweiß	<b>J9</b> Sibiu-Lärche-Nachbildung	<b>A1</b> Macadamia-Nussbaum-Nachbildung
<b>S9</b> Seidengrau	<b>Q9</b> Jackson-Eiche-Nachbildung	<b>C9</b> Eiche-Nachbildung dark chocolate
<b>Y1</b> Terra matt	<b>M1</b> Sonoma-Eiche-Nachbildung	
<b>L1</b> Basalt	<b>E9</b> Eiche-Nachbildung silbergrau	

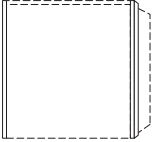
Passepartoutblenden*	für Höhe 240 cm		
zur seitlichen Einrahmung der gesamten Schrankkombination			
	<b>B2x3,2</b> H244 T12		
<b>Passepartoutblenden</b> (2er-Set) links und rechts	N°	<b>98 393 00</b>	

\*Einsatz der Passepartoutblenden nur in Kombination mit Profilkranz möglich

### LED-Lichtsäulen

Farbausführung wählen:		
<b>P9</b> Polarweiß	<b>J9</b> Sibiu-Lärche-Nachbildung	<b>A1</b> Macadamia-Nussbaum-Nachbildung
<b>S9</b> Seidengrau	<b>Q9</b> Jackson-Eiche-Nachbildung	<b>C9</b> Eiche-Nachbildung dark chocolate
<b>Y1</b> Terra matt	<b>M1</b> Sonoma-Eiche-Nachbildung	
<b>L1</b> Basalt	<b>E9</b> Eiche-Nachbildung silbergrau	

LED-Lichtsäulen	Höhe 240 cm		
zur seitlichen Einrahmung der gesamten Schrankkombination			
	<b>B2x3,2</b> H240 T12		
<b>LED-Lichtsäule*</b> (2er-Set) links und rechts	N°	<b>97 999 01</b>	*Dimmbare LED-Beleuchtung (A+; BEL118-Wessel) mit nicht austauschbaren Leuchtmitteln, Aktivierung per Fernbedienung
Bei Einsatz der LED-Lichtsäule können die Schränke <b>nicht mit Profilkranz</b> ausgestattet werden.			

### Verbindungsstollen

Farbausführung wählen:		
<b>P9</b> Polarweiß	<b>J9</b> Sibiu-Lärche-Nachbildung	<b>A1</b> Macadamia-Nussbaum-Nachbildung
<b>S9</b> Seidengrau	<b>Q9</b> Jackson-Eiche-Nachbildung	<b>C9</b> Eiche-Nachbildung dark chocolate
<b>Y1</b> Terra matt	<b>M1</b> Sonoma-Eiche-Nachbildung	
<b>L1</b> Basalt	<b>E9</b> Eiche-Nachbildung silbergrau	

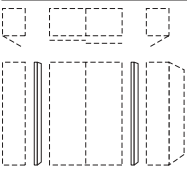
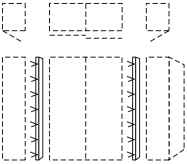
Verbindungsstollen	Höhe 240 cm		
zur Kombination von Dreh- und Schwebetürenschränken z. B. MARCATO2.0			
	<b>B2x3,2</b> H240 T12		
Verbindungsstollen inkl. Tiefenausgleichsblenden (2er-Set) <b>ohne Beleuchtung</b>	N°	<b>98 942 00</b>	
	<b>B2x3,2</b> H240 T12		
Verbindungsstollen inkl. Tiefenausgleichsblenden (2er-Set) <b>mit LED-Lichtband*</b> und Fernbedienung	N°	<b>97 997 01</b>	*Dimmbare LED-Beleuchtung (A+; BEL118-Wessel) mit nicht austauschbaren Leuchtmitteln, Aktivierung per Fernbedienung

Dreh- und Schwebetürenschränke können **nicht unmittelbar nebeneinander** gestellt, sondern müssen konstruktiv bedingt **durch Verbindungsstollen** ohne/mit Beleuchtung **unterbrochen** werden. Bei **Einsatz der Verbindungsstollen** können die Schränke **nicht mit Profilkranz** ausgestattet werden.

# Horizont 100

Höhe 240 cm

## 4-Kanal Funkfernbedienung

4-Kanal Funkfernbedienung		
		B5,5 H8 T1
	<b>4-Kanal Fernbedienung</b> zum Schalten (Ein/Aus/Dimmen) von bis zu max. 4 verschiedenen Möbelkomponenten mit LED-Beleuchtung	N° <b>99 049 00</b>

Hiermit können die per Fernbedienung schaltbaren LED-Beleuchtungen mit nur einer(!) Fernbedienung einzeln oder in beliebig zusammengefassten Gruppen ein- bzw. ausgeschaltet und gedimmt werden.

**Bitte beachten:** nicht einsetzbar bei Leuchten mit Fuß-, Touch- bzw. Bettseiten-schalter, Akkuleuchten und Leuchten mit Sensorschaltung.

4-Kanal Funkfernbedienung und zusätzlichem Bluetooth Converter		
		B5,5 H8 T1
	<b>4-Kanal Fernbedienung und Bluetooth Converter</b> zum Schalten (Ein/Aus/Dimmen) von bis zu max. 4 verschiedenen Möbelkomponenten mit LED-Beleuchtung und/oder zur <b>Bedienung per Smartphone App</b>	N° <b>99 050 00</b>

Hiermit können die per Fernbedienung schaltbaren LED-Beleuchtungen mit nur einer(!) Fernbedienung und **zusätzlich auch per Smartphone App** einzeln oder in beliebig zusammengefassten Gruppen ein- bzw. ausgeschaltet und gedimmt werden.

**Bitte beachten:** nicht einsetzbar bei Leuchten mit Fuß-, Touch- bzw. Bettseiten-schalter, Akkuleuchten und Leuchten mit Sensorschaltung.

## Tiefenausgleichsblenden

Farbausführung wählen:	
<b>P9</b>	Polarweiß
<b>S9</b>	Seidengrau
<b>Y1</b>	Terra matt
<b>L1</b>	Basalt
<b>J9</b>	Sibiu-Lärche-Nachbildung
<b>Q9</b>	Jackson-Eiche-Nachbildung
<b>M1</b>	Sonoma-Eiche-Nachbildung
<b>E9</b>	Eiche-Nachbildung silbergrau
<b>A1</b>	Macadamia-Nussbaum-Nb.
<b>C9</b>	Eiche-Nachbildung dark chocolate

Tiefenausgleichsblenden		
		B1,3x4,1 H240
	Blenden (2er-Set) für Tiefenausgleich	N° <b>99 006 00</b>

Das Blenden-Set wird in der Standardhöhe 240 cm geliefert und kann bei der Montage auf die gewünschte Höhe gekürzt werden.

## Verwendung der Tiefenausgleichsblenden

Die Tiefenausgleichsblenden können eingesetzt werden ...

a) ... für Drehtürenschränke, wenn diese links und/oder rechts an Schwebetürenschränke angestellt werden. In den Verkaufseinheiten „Verbindungsstollen mit/ ohne Beleuchtung“ sind diese Blenden bereits enthalten.

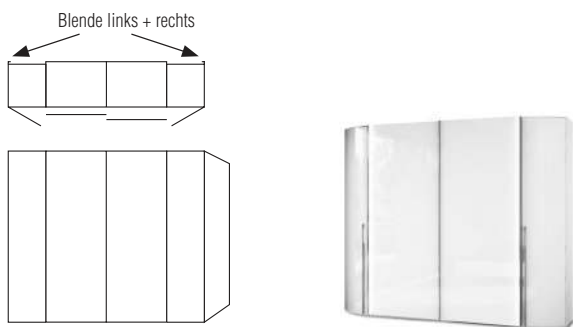

c) ... für Drehtürenschränke, wenn diese ohne Verwendung von Verbindungsstollen an Schwebetürenschränke angestellt werden z. B. bei Zwischenbau eines 30er-Regals.

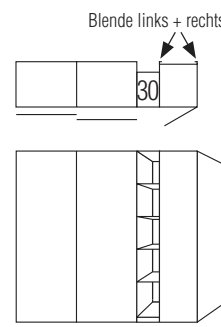

b) ... für Drehtürenschränke in Tiefe 44 cm, wenn diese frontbündig an Beimöbel in Tiefe 46 cm (z.B. Programm ALEGRO2) angestellt werden.

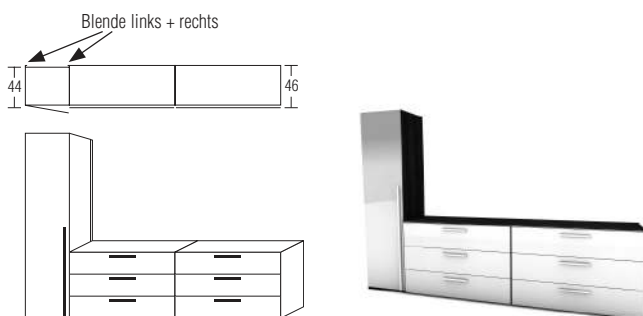



**Drehtüren-Aufsatzschränke**
Höhe: **48 cm**Tiefe/Nutztiefe: **44/40 62/58 cm**Breite: **30-200 cm**
**Alle Türen mit griffloser  
 Push-to-open-Technik**
**Rückwände in Stärke 5 mm**
**Maßanfertigung möglich:**

- Tiefenkürzung
- Breitenkürzung
- Seitliche Abschrägung
- Rückseitiger Ausschnitt

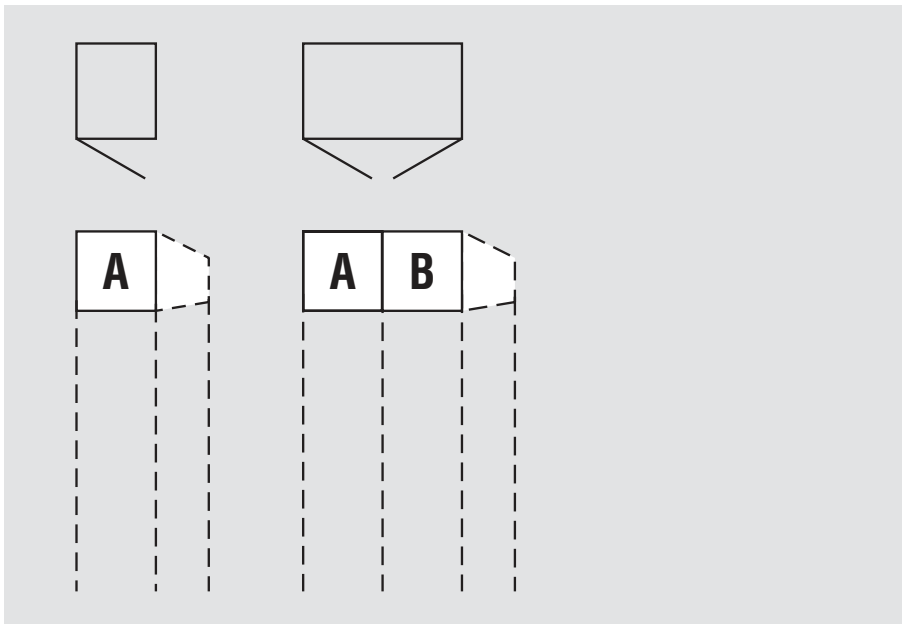

1.+2. Farbe der Türen A und Farbe der Türen B wählen:	3. Korpusfarbe wählen:	
<b>Preisgruppe PG 1 - Dekore</b> <b>P9</b> Polarweiß <b>S9</b> Seidengrau <b>Y1</b> Terra matt <b>L1</b> Basalt <b>J9</b> Sibiu-Lärche-Nachbildung <b>Q9</b> Jackson-Eiche-Nachbildung <b>M1</b> Sonoma-Eiche-Nachbildung <b>E9</b> Eiche-Nachbildung silbergrau <b>A1</b> Macadamia-Nussbaum-Nachbildung <b>C9</b> Eiche-Nachbildung dark chocolate	<b>P9</b> Polarweiß <b>S9</b> Seidengrau <b>Y1</b> Terra matt <b>L1</b> Basalt <b>J9</b> Sibiu-Lärche-Nachbildung <b>Q9</b> Jackson-Eiche-Nachbildung <b>M1</b> Sonoma-Eiche-Nachbildung <b>E9</b> Eiche-Nachbildung silbergrau <b>A1</b> Macadamia-Nussbaum-Nachbildung <b>C9</b> Eiche-Nachbildung dark chocolate	
<b>Preisgruppe PG 5 - Hochglanz</b> <b>G23</b> Hochglanz weiß <b>G25</b> Hochglanz magnolia	<b>4. Innenfarbe wählen:</b> <b>Z1</b> Birke-Nachbildung <b>X1</b> Leinenoptik Twist	

# Horizont 100

## Höhe 48 cm

### Drehtüren-Aufsatzschränke

Die vielfältigen Farbausführungen entnehmen Sie bitte der „Programm-Übersicht“ auf der ersten Seite dieses Programms.

Preisgruppe PG 1: Dekore  
Preisgruppe PG 5: Hochglanz



Gesamthöhen  
inklusive Aufsatz:  
Höhe 245 cm = 197 + 48 cm  
Höhe 271 cm = 223 + 48 cm  
Höhe 288 cm = 240 + 48 cm

Alle Aufsatzschränke mit  
griffloser Push-to-open-Technik

## Breite 30 + 40 + 50 + 60 cm

Rückwände in Stärke 5 mm

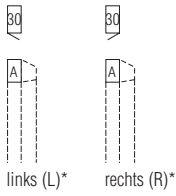
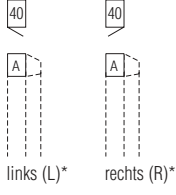
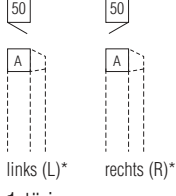
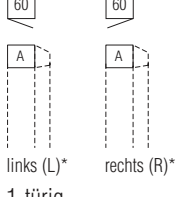
Die Breiten der Aufsatzschränke müssen den Breiten der darunter liegenden Basisschränken entsprechen!

Drehtüren-Aufsatzschränke		für Höhe 197/223/240 cm		Aufpreise	
Nutztiefe 40/58 cm		Tiefe 44 cm	Tiefe 62 cm	Der Preis pro Artikel ergibt sich aus: Basispreis + der Addition der Aufpreise	
 <p><b>Breite 30 cm</b></p> <p>*Bitte angeben, ob Türanschlag links oder rechts gewünscht wird.</p> <p>N°</p> <p>links (L)*    rechts (R)*</p> <p>1-türig Türanschlag links bzw. rechts</p>	<p><b>B30 H48 T44</b></p> <p><b>10 034 10 (L/R)</b> Basispreis:</p>	<p><b>B30 H48 T62</b></p> <p><b>11 034 10 (L/R)</b> Basispreis:</p>	<p><b>Aufpreis</b> je Tür in PG 1    0,- je Tür in PG 5    <b>95 664</b></p>		
					<p><b>Preisinfo</b> PG 1    PG 5</p>
 <p><b>Breite 40 cm</b></p> <p>*Bitte angeben, ob Türanschlag links oder rechts gewünscht wird.</p> <p>N°</p> <p>links (L)*    rechts (R)*</p> <p>1-türig Türanschlag links bzw. rechts</p>	<p><b>B40 H48 T44</b></p> <p><b>10 044 10 (L/R)</b> Basispreis:</p>	<p><b>B40 H48 T62</b></p> <p><b>11 044 10 (L/R)</b> Basispreis:</p>	<p><b>Aufpreis</b> je Tür in PG 1    0,- je Tür in PG 5    <b>95 664</b></p>		
					<p><b>Preisinfo</b> PG 1    PG 5</p>
 <p><b>Breite 50 cm</b></p> <p>*Bitte angeben, ob Türanschlag links oder rechts gewünscht wird.</p> <p>N°</p> <p>links (L)*    rechts (R)*</p> <p>1-türig Türanschlag links bzw. rechts</p>	<p><b>B50 H48 T44</b></p> <p><b>10 054 10 (L/R)</b> Basispreis:</p>	<p><b>B50 H48 T62</b></p> <p><b>11 054 10 (L/R)</b> Basispreis:</p>	<p><b>Aufpreis</b> je Tür in PG 1    0,- je Tür in PG 5    <b>95 666</b></p>		
					<p><b>Preisinfo</b> PG 1    PG 5</p>
 <p><b>Breite 60 cm</b></p> <p>*Bitte angeben, ob Türanschlag links oder rechts gewünscht wird.</p> <p>N°</p> <p>links (L)*    rechts (R)*</p> <p>1-türig Türanschlag links bzw. rechts</p>	<p><b>B60 H48 T44</b></p> <p><b>10 064 10 (L/R)</b> Basispreis:</p>	<p><b>B60 H48 T62</b></p> <p><b>11 064 10 (L/R)</b> Basispreis:</p>	<p><b>Aufpreis</b> je Tür in PG 1    0,- je Tür in PG 5    <b>95 666</b></p>		
					<p><b>Preisinfo</b> PG 1    PG 5</p>
 <p><b>Rechte Abschlussseite</b></p> <p>N°</p>	<p>H48 T42 Seitenstärke 1,6</p> <p><b>99 099 42</b></p>	<p>H48 T60 Seitenstärke 1,6</p> <p><b>99 099 60</b></p>			

# Horizont 100

## Höhe 48 cm

### Drehtüren-Aufsatzschränke

Die vielfältigen Farbausführungen entnehmen Sie bitte der „Programm-Übersicht“ auf der ersten Seite dieses Programms.

Preisgruppe PG 1: Dekore  
Preisgruppe PG 5: Hochglanz



Gesamthöhen  
inklusive Aufsatz:  
Höhe 245 cm = 197 + 48 cm  
Höhe 271 cm = 223 + 48 cm  
Höhe 288 cm = 240 + 48 cm

Alle Aufsatzschränke mit  
griffloser Push-to-open-Technik

## Breite 80 + 100 + 120 cm

Rückwände in Stärke 5 mm

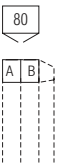
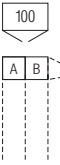
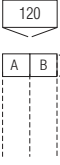
Die Breiten der Aufsatzschränke müssen den Breiten der darunter liegenden Basisschränke entsprechen!

Drehtüren-Aufsatzschränke		für Höhe 197/223/240 cm				Aufpreise	
Nutztiefe 40/58 cm		Tiefe 44 cm		Tiefe 62 cm		Der Preis pro Artikel ergibt sich aus: Basispreis + der Addition der Aufpreise	
 <p>80</p> <p>Breite 80 cm</p> <p>N°</p> <p>2-türig 1 Tür A links 1 Tür B rechts</p>		B80 H48 T44		B80 H48 T62			
		10 084 10 Basispreis:		11 084 10 Basispreis:			
		<b>Preisinfo</b> Türen aus gleicher Preisgruppe PG 1    PG 5    PG 1    PG 5				<b>Aufpreise für Kombination der Türen A und B aus unterschiedlichen Preisgruppen:</b> je Tür in PG 1    0,- je Tür in PG 5    95 664	
 <p>100</p> <p>Breite 100 cm</p> <p>N°</p> <p>2-türig 1 Tür A links 1 Tür B rechts</p>		B100 H48 T44		B100 H48 T62			
		10 104 10 Basispreis:		11 104 10 Basispreis:			
		<b>Preisinfo</b> Türen aus gleicher Preisgruppe PG 1    PG 5    PG 1    PG 5				<b>Aufpreise für Kombination der Türen A und B aus unterschiedlichen Preisgruppen:</b> je Tür in PG 1    0,- je Tür in PG 5    95 666	
 <p>120</p> <p>Breite 120 cm</p> <p>N°</p> <p>2-türig 1 Tür A links 1 Tür B rechts</p>		B120 H48 T44		B120 H48 T62			
		10 124 10 Basispreis:		11 124 10 Basispreis:			
		<b>Preisinfo</b> Türen aus gleicher Preisgruppe PG 1    PG 5    PG 1    PG 5				<b>Aufpreise für Kombination der Türen A und B aus unterschiedlichen Preisgruppen:</b> je Tür in PG 1    0,- je Tür in PG 5    95 666	
 <p>Rechte Abschlussseite</p> <p>N°</p>		H48 T42 Seitenstärke 1,6		H48 T60 Seitenstärke 1,6			
		99 099 42		99 099 60			

# Schranksystem Horizont 100

Höhe 48 cm

## Drehtüren-Aufsatzschränke

Die vielfältigen Farbausführungen entnehmen Sie bitte der „Programm-Übersicht“ auf der ersten Seite dieses Programms.

Preisgruppe PG 1: Dekore  
Preisgruppe PG 5: Hochglanz



Gesamthöhen  
inklusive Aufsatz:  
Höhe 245 cm = 197 + 48 cm  
Höhe 271 cm = 223 + 48 cm  
Höhe 288 cm = 240 + 48 cm

Alle Aufsatzschränke mit  
griffloser Push-to-open-Technik

## Breite 160 + 200 cm (Panorama)

Rückwände in Stärke 5 mm

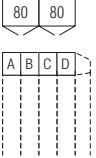
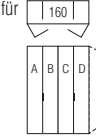
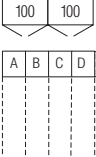
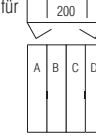
Die Breiten der Aufsatzschränke müssen den Breiten der darunter liegenden Basisschränke entsprechen!

Drehtüren-Aufsatzschränke	für Höhe 197/223/240 cm		Aufpreise	
für Falttüren-Panoramaschränke Nutztiefe 58 cm	Tiefe 44 cm	Tiefe 62 cm	Der Preis pro Artikel ergibt sich aus: Basispreis + der Addition der Aufpreise	
 <p><b>Breite 160 cm</b></p> <p>für </p> <p>N°</p> <p>4-türig je 1 Tür A, B, C und D für Falttüren- Panoramaschränke in Breite 160 cm</p>		<p><b>B160</b> H48 T62</p> <p><b>11 164 10</b> Basispreis:</p> <p><b>Preisinfo</b> Türen aus gleicher Preisgruppe PG 1      PG 5</p>	<p><b>Aufpreise für Kombination der Türen A und B aus unterschiedlichen Preisgruppen:</b></p> <p>je Tür in PG 1      <b>0,-</b> je Tür in PG 5      <b>95 664</b></p>	
 <p><b>Breite 200 cm</b></p> <p>für </p> <p>N°</p> <p>4-türig je 1 Tür A, B, C und D für Falttüren- Panoramaschränke in Breite 200 cm</p>		<p><b>B200</b> H48 T62</p> <p><b>11 204 10</b> Basispreis:</p> <p><b>Preisinfo</b> Türen aus gleicher Preisgruppe PG 1      PG 5</p>	<p><b>Aufpreise für Kombination der Türen A und B aus unterschiedlichen Preisgruppen:</b></p> <p>je Tür in PG 1      <b>0,-</b> je Tür in PG 5      <b>95 666</b></p>	
 <p><b>Rechte Abschlussseite</b></p> <p>N°</p>		<p>H48 T60 Seitenstärke 1,6</p> <p><b>99 099 60</b></p>		

# Horizont 100

## Höhe 48 cm

### Drehtüren-Aufsatzschränke

Die vielfältigen Farbausführungen entnehmen Sie bitte der „Programm-Übersicht“ auf der ersten Seite dieses Programms.

Preisgruppe PG 1: Dekore  
Preisgruppe PG 5: Hochglanz



Gesamthöhen  
inklusive Aufsatz:  
Höhe 245 cm = 197 + 48 cm  
Höhe 271 cm = 223 + 48 cm  
Höhe 288 cm = 240 + 48 cm

Alle Aufsatzschränke mit  
griffloser Push-to-open-Technik

Rückwände in Stärke 5 mm



## 50er-Eckelemente

Die Breiten der Aufsatzschränke müssen den Breiten der darunter liegenden Basisschränken entsprechen!

Drehtüren-Aufsatzschränke	für Höhe 197/223/240 cm		Aufpreise	
Schenkellänge 99x99 cm	Tiefe 44 cm	Tiefe 62 cm	Der Preis pro Artikel ergibt sich aus: Basispreis + der Addition der Aufpreise	
  <p><b>50er-Eckelemente</b></p> <p>*Bitte angeben, ob Türanschlag links oder rechts gewünscht wird.</p> <p>N°</p> <p>links (L)*    rechts (R)*</p> <p>1-türig Türanschlag links bzw. rechts</p>		H48 T62		
		<b>11 924 10 (L/R)</b> Basispreis:		
		<b>Preisinfo</b> PG 1    PG 5	<b>Aufpreis</b> je Tür in PG 1 je Tür in PG 5	<b>0,-</b>
				<b>95 666</b>

## 60er-Eckelemente

Die Breiten der Aufsatzschränke müssen den Breiten der darunter liegenden Basisschränken entsprechen!

Drehtüren-Aufsatzschränke	für Höhe 197/223/240 cm		Aufpreise	
Schenkellänge 106x106 cm	Tiefe 44 cm	Tiefe 62 cm	Der Preis pro Artikel ergibt sich aus: Basispreis + der Addition der Aufpreise	
  <p><b>60er-Eckelemente</b></p> <p>*Bitte angeben, ob Türanschlag links oder rechts gewünscht wird.</p> <p>N°</p> <p>links (L)*    rechts (R)*</p> <p>1-türig Türanschlag links bzw. rechts</p>		H48 T62		
		<b>11 934 10 (L/R)</b> Basispreis:		
		<b>Preisinfo</b> PG 1    PG 5	<b>Aufpreis</b> je Tür in PG 1 je Tür in PG 5	<b>0,-</b>
				<b>95 666</b>
 <p><b>Rechte Abschlussseite</b></p> <p>N°</p>		H48 T60 Seitenstärke 1,6 <b>99 099 60</b>		

**Drehtüren-Aufsatzschränke**

Die vielfältigen Farbausführungen entnehmen Sie bitte der „Programm-Übersicht“ auf der ersten Seite dieses Programms.

Preisgruppe PG 1: Dekore  
Preisgruppe PG 5: Hochglanz





Gesamthöhen  
inklusive Aufsatz:  
Höhe 245 cm = 197 + 48 cm  
Höhe 271 cm = 223 + 48 cm  
Höhe 288 cm = 240 + 48 cm

Alle Aufsatzschränke mit  
griffloser Push-to-open-Technik

Rückwände in Stärke 5 mm

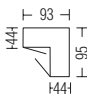
**90°-Ecke mit 2 Türen**

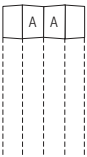
Die Breiten der Aufsatzschränke müssen den Breiten der darunter liegenden Basisschränken entsprechen!

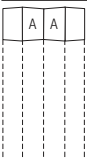
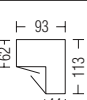
<b>Drehtüren-Aufsatzschränke</b>		<b>für Höhe 197/223/240 cm</b>		<b>Aufpreise</b>	
<b>Stellmaße siehe Platzbedarfsskizzen</b>		<b>Tiefe 44 / 44 cm</b>	<b>Tiefe 62 / 62 cm</b>	<b>Der Preis pro Artikel ergibt sich aus: Basispreis + der Addition der Aufpreise</b>	
 2-türig 2 Türen A	 N°	H48 T44/44			
		<b>10 914 10</b> Basispreis:			
		<b>Preisinfo</b> PG 1      PG 5		<b>Aufpreis</b> je Tür in PG 1 je Tür in PG 5	<b>0,-</b>  <b>95 666</b>
 2-türig 2 Türen A	 N°	H48 T62/62			
		<b>11 914 10</b> Basispreis:			
		<b>Preisinfo</b> PG 1      PG 5		<b>Aufpreis</b> je Tür in PG 1 je Tür in PG 5	<b>0,-</b>  <b>95 666</b>
<b>Drehtüren-Aufsatzschränke</b>		<b>für Höhe 197/223/240 cm</b>		<b>Aufpreise</b>	
<b>Stellmaße siehe Platzbedarfsskizzen</b>		<b>Tiefe 44 / 62 cm</b>	<b>Tiefe 62 / 44 cm</b>	<b>Der Preis pro Artikel ergibt sich aus: Basispreis + der Addition der Aufpreise</b>	
 2-türig 2 Türen A	 N°	H48 T44/62			
		<b>10 944 10</b> Basispreis:			
		<b>Preisinfo</b> PG 1      PG 5		<b>Aufpreis</b> je Tür in PG 1 je Tür in PG 5	<b>0,-</b>  <b>95 666</b>
 2-türig 2 Türen A	 N°	H48 T62/44			
		<b>11 954 10</b> Basispreis:			
		<b>Preisinfo</b> PG 1      PG 5		<b>Aufpreis</b> je Tür in PG 1 je Tür in PG 5	<b>0,-</b>  <b>95 666</b>

# Schranksystem Horizont 100

Höhe 48 cm

## Drehtüren-Aufsatzschränke

Die vielfältigen Farbausführungen entnehmen Sie bitte der „Programm-Übersicht“ auf der ersten Seite dieses Programms.



Preisgruppe PG 1: Dekore  
Preisgruppe PG 5: Hochglanz

Gesamthöhen  
inklusive Aufsatz:  
Höhe 245 cm = 197 + 48 cm  
Höhe 271 cm = 223 + 48 cm  
Höhe 288 cm = 240 + 48 cm  
Alle Aufsatzschränke mit  
griffloser Push-to-open-Technik

Rückwände in Stärke 5 mm

## Schrägelemente - Breite 36 cm

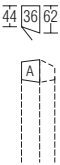
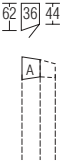
Die Breiten der Aufsatzschränke müssen den Breiten der darunter liegenden Basisschränken entsprechen!

Drehtüren-Aufsatzschränke		für Höhe 197/223/240 cm		Aufpreise	
Nutztiefe 40/58 cm		Tiefe 44 / 62 cm	Tiefe 62 / 44 cm	Der Preis pro Artikel ergibt sich aus: Basispreis + der Addition der Aufpreise	
 <p>1-türig Türanschlag links</p>	N°	<b>B36 H48 T44/62</b>  <b>10 704 10</b> Basispreis:		<b>Aufpreis</b> je Tür in PG 1 je Tür in PG 5	<b>0,-</b>  <b>95 664</b>
		<b>Preisinfo</b> PG 1      PG 5			
 <p>1-türig Türanschlag rechts</p>	N°		<b>B36 H48 T62/44</b>  <b>11 714 10</b> Basispreis:	<b>Aufpreis</b> je Tür in PG 1 je Tür in PG 5	<b>0,-</b>  <b>95 664</b>
		<b>Preisinfo</b> PG 1      PG 5			
 <p><b>Rechte Abschlussseite</b></p>	N°	H48 T60 Seitenstärke 1,6 <b>99 099 60</b>	H48 T42 Seitenstärke 1,6 <b>99 099 42</b>		

# Schranksystem Horizont 100

Höhe 48 cm

## Drehtüren-Aufsatzschränke

Die vielfältigen Farbausführungen entnehmen Sie bitte der „Programm-Übersicht“ auf der ersten Seite dieses Programms.

Preisgruppe PG 1: Dekore  
Preisgruppe PG 5: Hochglanz



Gesamthöhen  
inklusive Aufsatz:  
Höhe 245 cm = 197 + 48 cm  
Höhe 271 cm = 223 + 48 cm  
Höhe 288 cm = 240 + 48 cm

Alle Aufsatzschränke mit  
griffloser Push-to-open-Technik

Rückwände in Stärke 5 mm

## Schrägelemente - Breite 46 cm

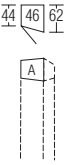
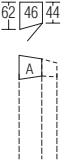
Die Breiten der Aufsatzschränke müssen den Breiten der darunter liegenden Basisschränken entsprechen!

Drehtüren-Aufsatzschränke		für Höhe 197/223/240 cm		Aufpreise		
Nutztiefe 40/58 cm		Tiefe 44 / 62 cm	Tiefe 62 / 44 cm	Der Preis pro Artikel ergibt sich aus: Basispreis + der Addition der Aufpreise		
 1-türig Türanschlag links	N°	B46 H48 T44/62  <b>10 724 10</b> Basispreis:		<b>Aufpreis</b> je Tür in PG 1 je Tür in PG 5	0,-	95 666
		<b>Preisinfo</b> PG 1      PG 5				
 1-türig Türanschlag rechts	N°		B46 H48 T62/44  <b>11 734 10</b> Basispreis:	<b>Aufpreis</b> je Tür in PG 1 je Tür in PG 5	0,-	95 666
		<b>Preisinfo</b> PG 1      PG 5				
 <b>Rechte Abschlussseite</b>	N°	H48 T60 Seitenstärke 1,6 <b>99 099 60</b>	H48 T42 Seitenstärke 1,6 <b>99 099 42</b>			



## Planungshinweise für HORIZONT-Maßanfertigung

### Wichtige Hinweise

Die gewünschten Maßanfertigungen werden mit der entsprechenden Artikel-Nr. (siehe „**Aufpreise für HORIZONT-Maßanfertigung**“) in Auftrag gegeben.

Bei den angegebenen **Mindest- und Maximalmaßen** handelt es sich um „**Korpusmaße ohne Profilkranz**“. Für den Profilkranz müssen folgende Maße berücksichtigt werden: Kranzhöhe: 3,8 cm; Kranzüberstand vorne: 4 cm.

Ein **Kranz oder eine Deckenverblendung kann gegen Mehrpreis** geliefert werden (Mehrpriß auf Anfrage).

Alle notwendigen **Raummaße** müssen dem Auftrag beigefügt werden. Bitte verwenden Sie hierzu die „**Planungshilfe für HORIZONT-Maßanfertigung**“ auf der letzten Seite dieses Programms.

### Tiefenkürzung

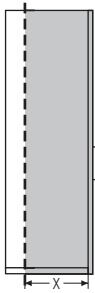

Eine **Tiefenkürzung** erfolgt an: Seiten, Sockel, Oberboden und Fachböden. Dabei werden alle Elemente um das gleiche Maß gekürzt.

Elemente können bis auf eine verbleibende **Mindest-Korpustiefe** von **30 cm bei Elementen ohne Schubkästen** und **42 cm bei Elementen mit Schubkästen** gekürzt werden.

### Höhenkürzung

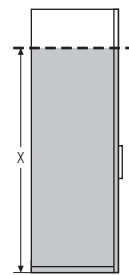

Eine **Höhenkürzung** erfolgt an: Seiten, Türen und Rückwand.

Elemente können bis zu einer verbleibenden **Mindest-Seitenhöhe** gekürzt werden.

Wird der Oberboden durch die Höhenkürzung sichtbar, ist es sinnvoll, Verblendungsmaterial in Korpusfarbe mit zu bestellen.

### Breitenkürzung

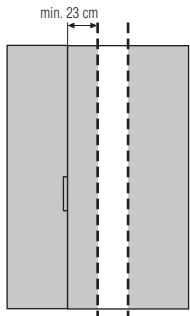

Die große Auswahl an Planungselementen (Breiten 30 bis 160 cm) macht eine **Breitenkürzung** nur selten erforderlich, da sich durch eine entsprechende Kombination der Elemente **jede Breite im Raster von 10 cm** zusammenstellen lässt.

Als **Breitenausgleich** für geringe Breitedifferenzen können **alle Drehtürenschränke** bis zu einer verbleibenden **Mindestbreite von 23 bzw. 46 cm** gekürzt werden.

Eine **Breitenkürzung** erfolgt an: Sockel, Oberboden, Fachböden, Tür und Rückwand.

### Seitliche Abschrägung

Eine **seitliche Abschrägung** erfolgt an: Seiten, Oberboden, Rückwand und Türen. Die seitliche Abschrägung wird zur Decke hin verblendet (nur Deckenverblendung, ohne Profilkranz). Elemente können bis zu einer verbleibenden **Mindest-Seitenhöhe** gekürzt werden.

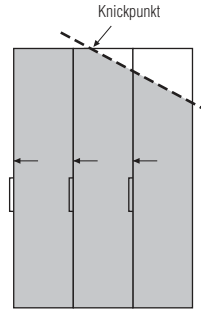

Eine seitliche Abschrägung ist **nur an Elementen mit 1 Drehtür bzw. 1 Falлтürenpaar** möglich. Der Türanschlag muss immer an der höher verbleibenden Seite liegen.

Die gesamte Schrankwand muss **durchgängig in einer Höhe und einer Tiefe** geplant werden.

Die Neigung der **Dachschräge** darf **max. 70°** betragen. Seitliche Abschrägung ist **nicht in Verbindung mit rückseitiger Abschrägung** möglich.

### Rückseitige Abschrägung

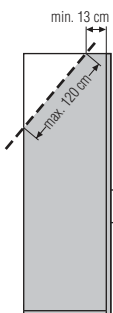

Eine **rückseitige Abschrägung** erfolgt an: Seiten, Oberboden und Rückwand.

Die **Länge** der rückseitigen Abschrägung darf **max. 120 cm** betragen. Die verbleibende **vordere Schranktiefe** (ohne Kranzüberstand) muss **mind. 13 cm** betragen.

Rückseitige Abschrägung ist **nicht in Verbindung mit seitlicher Abschrägung** möglich.

### Rückseitiger Ausschnitt (Kaminausschnitt)

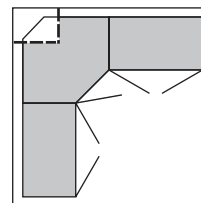

**50er-Eckelemente** können auch rückseitig ausgeschnitten werden.



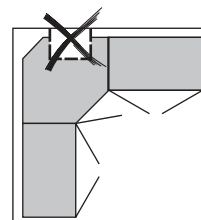

Ein **rückseitiger Ausschnitt** erfolgt an: Sockel, Oberboden, Rückwand und Fachböden.

Ein Ausschnitt ist **nur in „L“-Form als zentraler Ausschnitt** möglich.



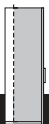

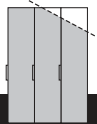

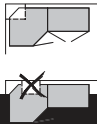
# Horizont 100

## Möglichkeiten der Maßanfertigung HORIZONT 100

Maßanfertigung für												
	Tiefen- kürzung	Höhen- kürzung	Breiten- kürzung	seitliche Abschrägung	Rückseitige Abschrägung	Rückseitiger Ausschnitt						
<b>Drehtüren- Planungsschränke</b>												
30er-, 40er-, 50er- und 60er-Schränkelemente <b>ohne Schubkästen</b>	● auf max. T30 cm	● auf max. H40 cm	● auf max. B23 cm	● auf max. H40 cm	● auf max. H25 cm	—						
40er-, 50er- und 60er-Schränkelemente <b>mit 3 Schubkästen</b>	● auf max. T42 cm	● auf max. H120 cm	—	● auf max. H120 cm	● auf max. H90 cm	—						
40er-, 50er- und 60er-Schränkelemente <b>mit 4 Schubkästen</b>	● auf max. T42 cm	● auf max. H145 cm	—	● auf max. H145 cm	● auf max. H115 cm	—						
<b>Drehtüren-Aufsatzschränke</b> für 30er-, 40er-, 50er- und 60er-Schränkelemente	● auf max. T30 cm	—	● auf max. B23 cm	● auf max. H17 cm	—	—						
80er-, 100er- und 120er-Schränkelemente <b>ohne Schubkästen</b>	● auf max. T30 cm	● auf max. H40 cm	● auf max. B46 cm	—	● auf max. H25 cm	—						
80er-, 100er- und 120er-Schränkelemente <b>mit 3 Schubkästen</b>	● auf max. T42 cm	● auf max. H120 cm	—	—	● auf max. H90 cm	—						
80er-, 100er- und 120er-Schränkelemente <b>mit 4 Schubkästen</b>	● auf max. T42 cm	● auf max. H145 cm	—	—	● auf max. H115 cm	—						
<b>Drehtüren-Aufsatzschränke</b> für 80er-, 100er- und 120er- Schränkelemente	● auf max. T30 cm	—	● auf max. B46 cm	—	—	—						
<b>Falttüren- Planungsschränke</b>												
60er-, 80er- und 100er-Schränkelemente <b>ohne Schubkästen</b>	● auf max. T30 cm	● auf max. H40 cm	● auf max. B46 cm	● auf max. H40 cm	● auf max. H25 cm	—						
60er-, 80er- und 100er-Schränkelemente <b>mit 3 Schubkästen</b>	● auf max. T42 cm	● auf max. H120 cm	—	● auf max. H120 cm	● auf max. H90 cm	—						
<b>Drehtüren-Aufsatzschränke</b> für 60er-Schränkelemente	● auf max. T30 cm	—	● auf max. B23 cm	● auf max. H17 cm	—	—						
80er- und 100er- Schränkelemente <b>mit 4 Schubkästen</b>	● auf max. T42 cm	● auf max. H145 cm	—	● auf max. H145 cm	● auf max. H115 cm	—						
90er-Schränkelemente <b>ohne Schubkästen</b>	● auf max. T30 cm	● auf max. H40 cm	● auf max. B69 cm	—	● auf max. H25 cm	—						
120er-Schränkelemente <b>ohne Schubkästen</b>	● auf max. T30 cm	● auf max. H40 cm	● auf max. B92 cm	—	● auf max. H25 cm	—						
120er-Schränkelemente <b>mit 3 Schubkästen</b>	● auf max. T42 cm	● auf max. H120 cm	—	—	● auf max. H90 cm	—						
<b>Drehtüren-Aufsatzschränke</b> für 80er-, 100er- und 120er- Schränkelemente	● auf max. T30 cm	—	● auf max. B46 cm	—	—	—						
160er- und 200er- <b>Falttüren- Panoramaelemente</b>	● auf max. T30 cm	● auf max. H40 cm	—	—	—	—						
<b>Drehtüren-Aufsatzschränke</b> für 160er- und 200er-Falttüren- Panoramaelemente	● auf max. T30 cm	—	—	—	—	—						

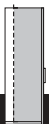
# Horizont 100

## Möglichkeiten der Maßanfertigung HORIZONT 100

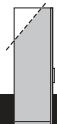
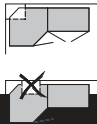
Maßanfertigung für												
	Tiefen- kürzung	Höhen- kürzung	Breiten- kürzung	seitliche Abschrägung	Rückseitige Abschrägung	Rückseitiger Ausschnitt						
<b>Eckelemente</b>												
<b>50er-Eckelemente</b>	● auf max. T30 cm	● auf max. H40 cm	—	—	—	—	● max. 58 x 58 cm					
<b>Drehtüren-Aufsatzschränke für 50er-Eckelemente</b>	● auf max. T30 cm	—	—	—	—	—	● max. 58 x 58 cm					
<b>60er-Eckelemente</b>	—	● auf max. H40 cm	—	—	—	—	—					
<b>Drehtüren-Aufsatzschränke für 60er-Eckelemente</b>	—	—	—	—	—	—	—					
<b>Begehbare Ecke</b>	—	● auf max. H70 cm	—	—	—	—	—					
<b>90°-Ecklösung mit 1 Tür Breite 80 und 100 cm</b>	● auf max. T30 cm	● auf max. H40 cm	—	● auf max. H40 cm	● auf max. H25 cm	—	—					
<b>90°-Eckelemente mit 2 Türen</b>	—	● auf max. H40 cm	—	—	—	—	—					
<b>Drehtüren-Aufsatzschränke für 90°-Eckelemente mit 2 Türen</b>	—	—	—	—	—	—	—					
<b>Sonstige Elemente</b>												
<b>Schrägelemente</b>	● auf max. T30 cm	● auf max. H40 cm	—	—	● auf max. H25 cm	—	—					
<b>Drehtüren-Aufsatzschränke für Schrägelemente</b>	● auf max. T30 cm	—	—	—	—	—	—					
<b>Rundelemente</b>	● auf max. T30 cm	—	—	—	—	—	—					
<b>30er-Regal</b>	—	● auf max. H40 cm	—	● auf max. H40 cm	—	—	—					
<b>120er-TV-Regal mit 2 Türen und 2 Schubkästen</b>	—	● auf max. H200 cm	—	—	—	—	—					
<b>Drehtürenschränk mit 40er-Wäschefach und Garderobennische</b>	—	● auf max. H40 cm	—	—	—	—	—					
<b>Anstell-Garderobe</b>	● auf max. T30 cm	● auf max. H40 cm	—	—	—	—	—					
<b>Passepartoutblenden</b>	—	● auf max. H40 cm	—	—	—	—	—					

50

50

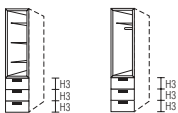







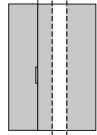
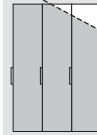

Funktionselemente mit Bücherregal und Garderobe können nicht maßgefertigt werden.

# Horizont 100

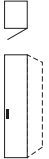
## Aufpreise für Maßanfertigung HORIZONT 100

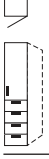
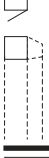
**WICHTIG: Allgemeine „Hinweise für HORIZONT-Maßanfertigung“ unbedingt beachten!**

Alle notwendigen Raummaße (siehe „Planungshilfe für HORIZONT-Maßanfertigung“) müssen dem Auftrag beigelegt sein.









Maßanfertigung für		Höhenkürzung	Breitenkürzung	Seitl. Abschrägung	Türenänderung
		Aufpreis	Aufpreis	Aufpreis	Aufpreis
* bei Schränken mit <b>Spiegel- oder Glastüren</b> bitte zusätzlichen <b>Aufpreis für Türenänderung</b> berücksichtigen.				 nicht in Verbindung mit rückseitiger Abschrägung	 bei Höhenkürzung, Breitenkürzung und/oder seitlicher Abschrägung
	30er-, 40er-, 50er-, und 60er-Drehtürenelemente <b>ohne Schubkästen</b> Tiefe 44/62 cm	N° je Element* auf max. H40 cm <b>95 001</b>	N° je Element* auf max. B23 cm <b>95 134</b>	N° je Element* auf max. H40 cm <b>95 301</b>	N° je Spiegel-/je Glastür <b>95 900</b>
	40er-, 50er- und 60er-Drehtürenelemente <b>mit 3 Schubkästen</b> Tiefe 44/62 cm	N° je Element* auf max. H120 cm <b>95 001</b>		N° je Element* auf max. H120 cm <b>95 301</b>	N° je Spiegel-/je Glastür <b>95 900</b>
	40er-, 50er- und 60er-Drehtürenelemente <b>mit 4 Schubkästen</b> Tiefe 44/62 cm	N° je Element* auf max. H145 cm <b>95 001</b>		N° je Element* auf max. H145 cm <b>95 301</b>	N° je Spiegel-/je Glastür <b>95 900</b>
	Drehtüren-Aufsatzschränke für 30er-, 40er-, 50er- und 60er-Drehtürenelemente Tiefe 44/62 cm	N° Höhenkürzung erfolgt an den Basisschränken	N° je Element* auf max. B23 cm <b>95 138</b>	N° je Element* auf max. H17 cm <b>95 304</b>	
	80er-, 100er- und 120er-Drehtürenelemente <b>ohne Schubkästen</b> Tiefe 44/62 cm	N° je Element* auf max. H40 cm <b>95 002</b>	N° je Element* auf max. B46 cm <b>95 135</b>		N° je Spiegel-/je Glastür <b>95 900</b>
	80er-, 100er- und 120er-Drehtürenelemente <b>mit 3 Schubkästen</b> Tiefe 44/62 cm	N° je Element* auf max. H120 cm <b>95 002</b>			N° je Spiegel-/je Glastür <b>95 900</b>
	80er-, 100er- und 120er-Drehtürenelemente <b>mit 4 Schubkästen</b> Tiefe 44/62 cm	N° je Element* auf max. H145 cm <b>95 002</b>			N° je Spiegel-/je Glastür <b>95 900</b>
	Drehtüren-Aufsatzschränke für 80er-, 100er- und 120er-Drehtürenelemente Tiefe 44/62 cm	N° Höhenkürzung erfolgt an den Basisschränken	N° je Element* auf max. B46 cm <b>95 139</b>		

# Horizont 100

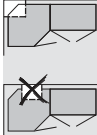
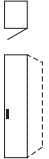
## Aufpreise für Maßanfertigung HORIZONT 100

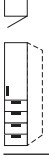
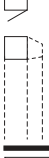
**WICHTIG: Allgemeine „Hinweise für HORIZONT-Maßanfertigung“ unbedingt beachten!**

Alle notwendigen Raummaße (siehe „Planungshilfe für HORIZONT-Maßanfertigung“) müssen dem Auftrag beigelegt sein.







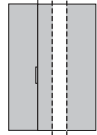
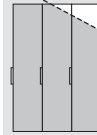

Maßanfertigung für		Tiefenkürzung	Rücks. Abschräg.	Rücks. Ausschnitt
		Aufpreis	Aufpreis	Aufpreis
			 nicht in Verbindung mit seitlicher Abschrägung	 nur L-förmiger Ausschnitt, kein U-förmiger Ausschnitt möglich
	30er-, 40er-, 50er-, und 60er-Drehtürelemente <b>ohne Schubkästen</b> Tiefe 44/62 cm	N° je Element auf max. T30 cm <b>95 200</b>	je Element auf max. H25 cm <b>95 400</b>	
	40er-, 50er- und 60er-Drehtürelemente <b>mit 3 Schubkästen</b> Tiefe 44/62 cm	N° je Element auf max. T42 cm <b>95 200</b>	je Element auf max. H90 cm <b>95 400</b>	
	40er-, 50er- und 60er-Drehtürelemente <b>mit 4 Schubkästen</b> Tiefe 44/62 cm	N° je Element auf max. T42 cm <b>95 200</b>	je Element auf max. H115 cm <b>95 400</b>	
	Drehtüren-Aufsatzschränke für 30er-, 40er-, 50er- und 60er-Drehtürelemente Tiefe 44/62 cm	N° je Element auf max. T30 cm <b>95 209</b>		
	80er-, 100er- und 120er-Drehtürelemente <b>ohne Schubkästen</b> Tiefe 44/62 cm	N° je Element auf max. T30 cm <b>95 200</b>	je Element auf max. H25 cm <b>95 400</b>	
	80er-, 100er- und 120er-Drehtürelemente <b>mit 3 Schubkästen</b> Tiefe 44/62 cm	N° je Element auf max. T42 cm <b>95 200</b>	je Element auf max. H90 cm <b>95 400</b>	
	80er-, 100er- und 120er-Drehtürelemente <b>mit 4 Schubkästen</b> Tiefe 44/62 cm	N° je Element auf max. T42 cm <b>95 200</b>	je Element auf max. H115 cm <b>95 400</b>	
	Drehtüren-Aufsatzschränke für 80er-, 100er- und 120er-Drehtürelemente Tiefe 44/62 cm	N° je Element auf max. T30 cm <b>95 209</b>		

# Horizont 100

## Aufpreise für Maßanfertigung HORIZONT 100

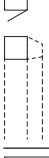
**WICHTIG: Allgemeine „Hinweise für HORIZONT-Maßanfertigung“ unbedingt beachten!**

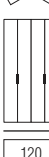
Alle notwendigen Raummaße (siehe „Planungshilfe für HORIZONT-Maßanfertigung“) müssen dem Auftrag beigelegt sein.







Maßanfertigung für		Höhenkürzung	Breitenkürzung	Seitl. Abschrägung	Türenänderung
		Aufpreis	Aufpreis	Aufpreis	Aufpreis
* bei Schränken mit <b>Spiegel- oder Glastüren</b> bitte zusätzlichen <b>Aufpreis für Türenänderung</b> berücksichtigen.				 nicht in Verbindung mit rückseitiger Abschrägung	 bei Höhenkürzung und/oder seitlicher Abschrägung
	60er-, 80er- und 100er-Falлтürelemente <b>ohne Schubkästen</b> Tiefe 44/62 cm	N° je Element* auf max. H40 cm <b>95 002</b>	N° je Element* auf max. B46 cm <b>95 135</b>	N° je Element* auf max. H40 cm <b>95 301</b>	N° je Spiegel-/je Glastür <b>95 900</b>
	60er-, 80er- und 100er-Falлтürelemente <b>mit 3 Schubkästen</b> Tiefe 44/62 cm	N° je Element* auf max. H120 cm <b>95 002</b>	N° je Element* auf max. B46 cm <b>95 135</b>	N° je Element* auf max. H120 cm <b>95 301</b>	N° je Spiegel-/je Glastür <b>95 900</b>
	80er- und 100er-Falлтürelemente <b>mit 4 Schubkästen</b> Tiefe 44/62 cm	N° je Element* auf max. H145 cm <b>95 002</b>	N° je Element* auf max. B46 cm <b>95 135</b>	N° je Element* auf max. H145 cm <b>95 301</b>	N° je Spiegel-/je Glastür <b>95 900</b>
	Drehtüren-Aufsatzschränke für 60er-Falлтürelemente Tiefe 44/62 cm	N° Höhenkürzung erfolgt an den Basisschränken	N° je Element* auf max. B23 cm <b>95 138</b>	N° je Element* auf max. H17 cm <b>95 304</b>	N° je Spiegel-/je Glastür <b>95 900</b>
	Drehtüren-Aufsatzschränke für 80er- und 100er-Falлтürelemente Tiefe 44/62 cm	N° Höhenkürzung erfolgt an den Basisschränken	N° je Element* auf max. B46 cm <b>95 139</b>	N° je Element* auf max. H17 cm <b>95 304</b>	N° je Spiegel-/je Glastür <b>95 900</b>
	90er-Falлтürelemente <b>ohne Schubkästen</b> Tiefe 44/62 cm	N° je Element* auf max. H40 cm <b>95 005</b>	N° je Element* auf max. B69 cm <b>95 100</b>	N° je Element* auf max. H40 cm <b>95 301</b>	N° je Spiegel-/je Glastür <b>95 900</b>
	120er-Falлтürelemente <b>ohne Schubkästen</b> Tiefe 44/62 cm	N° je Element* auf max. H40 cm <b>95 006</b>	N° je Element* auf max. B92 cm <b>95 101</b>	N° je Element* auf max. H40 cm <b>95 301</b>	N° je Spiegel-/je Glastür <b>95 900</b>
	120er-Falлтürelemente <b>mit 3 Schubkästen</b> Tiefe 44/62 cm	N° je Element* auf max. H120 cm <b>95 006</b>	N° je Element* auf max. B92 cm <b>95 101</b>	N° je Element* auf max. H120 cm <b>95 301</b>	N° je Spiegel-/je Glastür <b>95 900</b>
	Drehtüren-Aufsatzschränke für 120er-Falлтürelemente Tiefe 44/62 cm	N° Höhenkürzung erfolgt an den Basisschränken	N° je Element* auf max. B46 cm <b>95 139</b>	N° je Element* auf max. H17 cm <b>95 304</b>	N° je Spiegel-/je Glastür <b>95 900</b>

# Horizont 100

## Aufpreise für Maßanfertigung HORIZONT 100

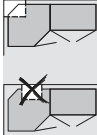
**WICHTIG: Allgemeine „Hinweise für HORIZONT-Maßanfertigung“ unbedingt beachten!**

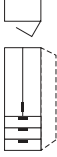
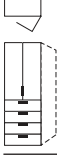
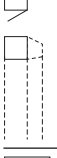
Alle notwendigen Raummaße (siehe „Planungshilfe für HORIZONT-Maßanfertigung“) müssen dem Auftrag beigelegt sein.

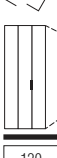
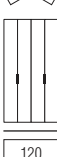
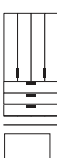
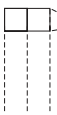

Maßanfertigung für		Tiefenkürzung	Rücks. Abschräg.	Rücks. Ausschnitt
		Aufpreis	Aufpreis	Aufpreis
			 nicht in Verbindung mit seitlicher Abschrägung	 nur L-förmiger Ausschnitt, kein U-förmiger Ausschnitt möglich
	60er-, 80er- und 100er-Falлтürelemente <b>ohne Schubkästen</b> Tiefe 44/62 cm	N° je Element auf max. T30 cm <b>95 200</b>	je Element auf max. H25 cm <b>95 400</b>	
	60er-, 80er- und 100er-Falлтürelemente <b>mit 3 Schubkästen</b> Tiefe 44/62 cm	N° je Element auf max. T42 cm <b>95 200</b>	je Element auf max. H90 cm <b>95 400</b>	
	80er- und 100er-Falлтürelemente <b>mit 4 Schubkästen</b> Tiefe 44/62 cm	N° je Element auf max. T42 cm <b>95 200</b>	je Element auf max. H115 cm <b>95 400</b>	
	Drehtüren-Aufsatzschränke für 60er-Falлтürelemente Tiefe 44/62 cm	N° je Element auf max. T30 cm <b>95 209</b>		
	Drehtüren-Aufsatzschränke für 80er- und 100er-Falлтürelemente Tiefe 44/62 cm	N° je Element auf max. T30 cm <b>95 209</b>		
	90er-Falлтürelemente <b>ohne Schubkästen</b> Tiefe 44/62 cm	N° je Element auf max. T30 cm <b>95 200</b>	je Element auf max. H25 cm <b>95 400</b>	
	120er-Falлтürelemente <b>ohne Schubkästen</b> Tiefe 44/62 cm	N° je Element auf max. T30 cm <b>95 200</b>	je Element auf max. H25 cm <b>95 400</b>	
	120er-Falлтürelemente <b>mit 3 Schubkästen</b> Tiefe 44/62 cm	N° je Element auf max. T42 cm <b>95 200</b>	je Element auf max. H90 cm <b>95 400</b>	
	Drehtüren-Aufsatzschränke für 120er-Falлтürelemente Tiefe 44/62 cm	N° je Element auf max. T30 cm <b>95 209</b>		

# Horizont 100

## Aufpreise für Maßanfertigung HORIZONT 100

**WICHTIG: Allgemeine „Hinweise für HORIZONT-Maßanfertigung“ unbedingt beachten!**

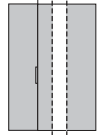
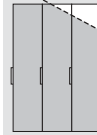
Alle notwendigen Raummaße (siehe „Planungshilfe für HORIZONT-Maßanfertigung“) müssen dem Auftrag beigelegt sein.

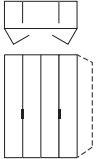
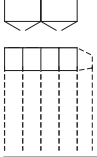
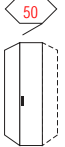
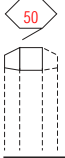
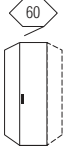
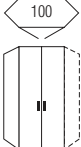
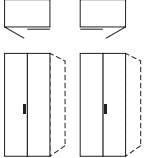
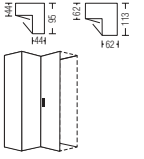
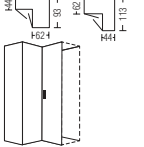
Maßanfertigung für		Höhenkürzung	Breitenkürzung	Seitl. Abschrägung	Türenänderung
		Aufpreis	Aufpreis	Aufpreis	Aufpreis
* bei Schränken mit <b>Spiegel- oder Glastüren</b> bitte zusätzlichen <b>Aufpreis für Türenänderung</b> berücksichtigen.				 nicht in Verbindung mit rückseitiger Abschrägung	 bei Höhenkürzung und/oder seitlicher Abschrägung
	160er- und 200er-Falldüren-Panoramaelemente Tiefe 62 cm	N°			je Spiegel-/je Glastür <b>95 900</b>
	Drehtüren-Aufsatzschränke für 160er- und 200er-Falldüren-Panoramaelemente Tiefe 62 cm				Höhenkürzung erfolgt an den Basisschränken
	50er-Eckelemente Schenkellänge 81x81 bzw. 99x99 cm	N°			je Spiegel-/je Glastür <b>95 900</b>
	Drehtüren-Aufsatzschränke für 50er-Eckelemente Schenkellänge 81x81 bzw. 99x99 cm	N°			Höhenkürzung erfolgt an den Basisschränken
	60er-Eckelemente Schenkellänge 88x88 bzw. 106x106 cm	N°			je Spiegel-/je Glastür <b>95 900</b>
	Begehbare Ecke Schenkellänge 133x133 cm	N°			je Spiegel-/je Glastür <b>95 900</b>
	90°-Ecklösung mit 1 Tür Breite 80 und 100 cm	N°		je Element* auf max. H40 cm <b>95 303</b>	je Spiegel-/je Glastür <b>95 900</b>
	90°-Eckelemente mit 2 Türen Tiefe 44/44 cm und 62/62 cm	N°		je Element* auf max. H40 cm <b>95 024</b>	je Spiegel-/je Glastür <b>95 900</b>
	90°-Eckelemente mit 2 Türen Tiefe 44/62 cm und 62/44 cm	N°		je Element* auf max. H40 cm <b>95 025</b>	je Spiegel-/je Glastür <b>95 900</b>







# Horizont 100

## Aufpreise für Maßanfertigung HORIZONT 100

**WICHTIG: Allgemeine „Hinweise für HORIZONT-Maßanfertigung“ unbedingt beachten!**

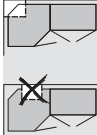
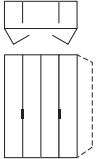
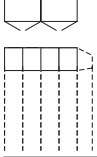
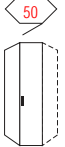
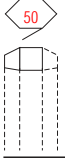
Alle notwendigen Raummaße (siehe „Planungshilfe für HORIZONT-Maßanfertigung“) müssen dem Auftrag beigelegt sein.

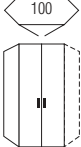
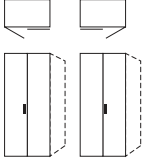
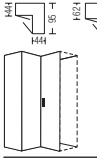
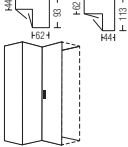



Maßanfertigung für		Tiefenkürzung	Rücks. Abschräg.	Rücks. Ausschnitt
		Aufpreis	Aufpreis	Aufpreis
			 nicht in Verbindung mit seitlicher Abschrägung	 nur L-förmiger Ausschnitt, kein U-förmiger Ausschnitt möglich
	160er- und 200er-Falldüren-Panoramelemente Tiefe 62 cm	N° je Element auf max. T30 cm <b>95 214</b>		
	Drehtüren-Aufsatzschränke für 160er- und 200er-Falldüren-Panoramelemente Tiefe 62 cm	N° je Element auf max. T30 cm <b>95 213</b>		
	50er-Eckelemente Schenkellänge 81x81 bzw. 99x99 cm	N° je Element auf max. T30 cm <b>95 200</b>		je Element max. 58 x 58 cm <b>95 500</b>
	Drehtüren-Aufsatzschränke für 50er-Eckelemente Schenkellänge 81x81 bzw. 99x99 cm	N° je Element auf max. T30 cm <b>95 209</b>		je Element max. 58 x 58 cm <b>95 504</b>
	60er-Eckelemente Schenkellänge 88x88 bzw. 106x106 cm	N°		
	Begehbare Ecke Schenkellänge 133x133 cm	N°		
	90°-Ecklösung mit 1 Tür Breite 80 und 100 cm	N° je Element auf max. T30 cm <b>95 200</b>	je Element auf max. H25 cm <b>95 400</b>	
	90°-Eckelemente mit 2 Türen Tiefe 44/44 cm und 62/62 cm	N°		
	90°-Eckelemente mit 2 Türen Tiefe 44/62 cm und 62/44 cm	N°		

# Horizont 100

## Aufpreise für Maßanfertigung HORIZONT 100

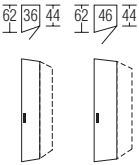
**WICHTIG: Allgemeine „Hinweise für HORIZONT-Maßanfertigung“ unbedingt beachten!**

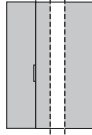
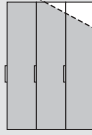
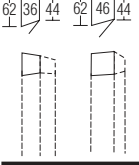
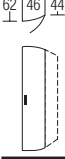
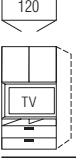
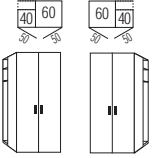

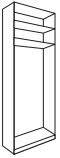
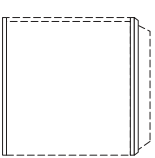
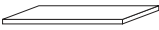

Alle notwendigen Raummaße (siehe „Planungshilfe für HORIZONT-Maßanfertigung“) müssen dem Auftrag beigelegt sein.

Maßanfertigung für	Höhenkürzung	Breitenkürzung	Seitl. Abschrägung	Türenänderung
	Aufpreis	Aufpreis	Aufpreis	
<p>* bei Schränken mit <b>Spiegel- oder Glastüren</b> bitte zusätzlichen <b>Aufpreis für Türenänderung</b> berücksichtigen.</p> <p>** <b>Knickpunkt</b> (siehe Allgemeine Planungshinweise „seitliche Abschrägung“) <b>nicht über dem Regal</b></p>				
 <p>Schrägelemente</p>	 <p>je Element* auf max. H40 cm <b>95 010</b></p>		 <p>nicht in Verbindung mit rück- seitiger Abschrägung</p>	<p>je Spiegel-/je Glastür <b>95 900</b></p>
 <p>Drehtüren- Aufsatzschränke für Schrägelemente</p>	<p>N° Höhenkürzung erfolgt an den Basisschränken</p>			
 <p>Rundelemente</p>				
 <p>120er-TV-Regal mit 2 Türen und 2 Schubkästen</p>	<p>N° je Element* auf max. H200 cm <b>95 033</b></p>			<p>je Spiegel-/je Glastür <b>95 900</b></p>
 <p>Drehtürenschränk mit 40er-Wäschefach und Garderobennische</p>	<p>N° je Element* auf max. H40 cm <b>95 060</b>  <b>526,-</b></p>			<p>je Spiegel-/je Glastür <b>95 900</b></p>
 <p>30er-Regal ohne Schubkästen</p>	<p>N° je Regal auf max. H40 cm <b>95 031</b></p>		<p>je Regal auf max. H40 cm** <b>95 302</b></p>	
 <p>Anstell-Garderobe</p>	<p>N° je Element auf max. H40 cm <b>95 036</b></p>			
 <p>Passepartoutblenden 2er-Set</p>	<p>N° je 2er-Set auf max. H40 cm <b>95 007</b></p>			
 <p>zusätzliche Fachböden</p>		<p>N° je Fachboden <b>95 201</b></p>		

# Maßanfertigung Horizont 100

## Aufpreise für Maßanfertigung HORIZONT 100

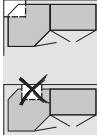
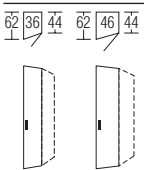
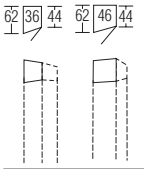
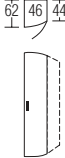
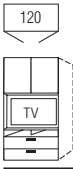
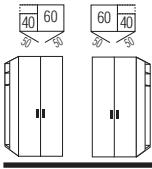
**WICHTIG: Allgemeine „Hinweise für HORIZONT-Maßanfertigung“ unbedingt beachten!**  
Alle notwendigen Raummaße (siehe „Planungshilfe für HORIZONT-Maßanfertigung“) müssen dem Auftrag beigelegt sein.

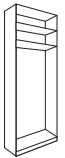
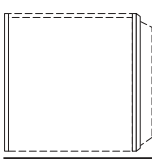
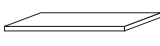
Maßanfertigung für	Tiefenkürzung	Rücks. Abschräg.	Rücks. Ausschnitt	
	Aufpreis	Aufpreis	Aufpreis	
		 nicht in Verbindung mit seitlicher Abschrägung	 nur L-förmiger Ausschnitt, kein U-förmiger Ausschnitt möglich	
 Schrägelemente	je Element auf max. T30 cm <b>95 200</b>	je Element auf max. H25 cm <b>95 400</b>		N°
 Drehtüren-Aufsatzschränke für Schrägelemente	je Element auf max. T30 cm <b>95 209</b>			N°
 Rundelemente	je Element auf max. T30 cm <b>95 200</b>			N°
 120er-TV-Regal mit 2 Türen und 2 Schubkästen				N°
 Drehtürenschränk mit 40er-Wäschefach und Garderobennische				N°
 30er-Regal ohne Schubkästen				N°
 Anstell-Garderobe	je Element auf max. T30 cm <b>95 216</b>			N°
 Passepartoutblenden 2er-Set				N°
 zusätzliche Fachböden	je Fachboden <b>95 201</b>			N°

Maßanfertigung  
weiterer Zubehörteile  
auf Anfrage

## Planungshilfe

Möbelhaus: \_\_\_\_\_

Kommission: \_\_\_\_\_

Ort: \_\_\_\_\_

Datum: \_\_\_\_\_ Blatt: \_\_\_\_\_ von: \_\_\_\_\_

Verkäufer/in: \_\_\_\_\_ Durchwahl: \_\_\_\_\_

Modellname: \_\_\_\_\_

Bitte die gewünschten Maßanfertigungen ankreuzen:

Schrankhöhe: \_\_\_\_\_ cm Tiefe: \_\_\_\_\_ cm

<input type="checkbox"/> Tiefenkürzung	<input type="checkbox"/> Höhenkürzung	<input type="checkbox"/> seitliche Abschrägung	<input type="checkbox"/> Rückseitige Abschrägung	<input type="checkbox"/> Rückseitiger Ausschnitt	<input type="checkbox"/> Breitenkürzung
--	---------------------------------------	--	--	--	---

### 1. Raummaß-Skizze für Planungsschrank in Maßanfertigung

Bitte die **genauen Raummaße** (keine Schrankmaße!) **einheitlich in Zentimeter** in diese Zeichnung eintragen. Geben Sie den **Startpunkt der Schrankplanung „S“ = Abstand zur Wand** (mind. 4 cm!) an. Das **verbleibende Restmaß** zur gegenüberliegenden Wand muss für die Schrankmontage ebenfalls **mind. 4 cm** betragen.

Benötigte **Raummaße:**

- a = **Raumhöhe**
- b = **Raubbreite**  
von Wand zu Wand  
ohne Sockelleiste
- c = **Kniestockhöhe**
- d = **Deckenbreite**
- S = **Startpunkt**

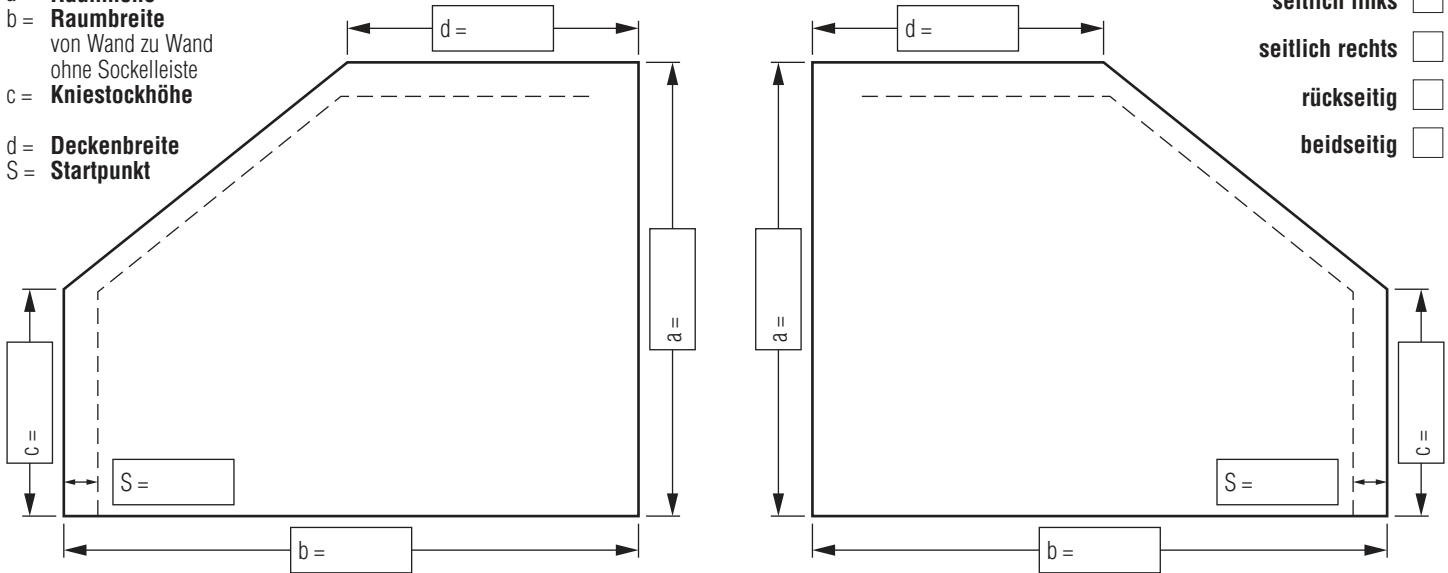

### 2. Grundriss-Skizze für Planungsschrank in Maßanfertigung

Bitte immer in der Grundriss-Skizze die **genaue Schrankaufteilung** einzeichnen. Falls erforderlich, den vermaßten Stand für einen rückseitigen Ausschnitt angeben.

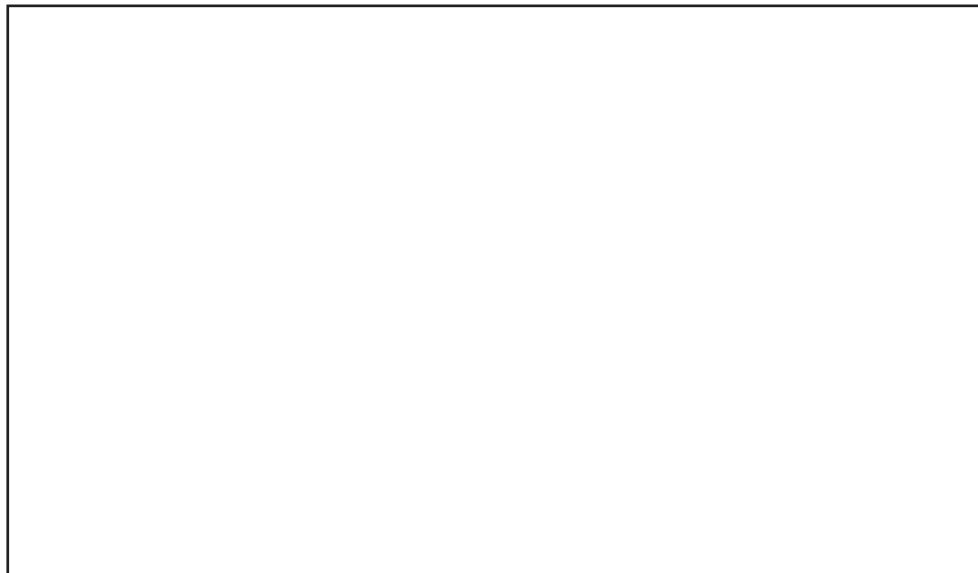

### Checkliste

Bei Fragen helfen wir Ihnen gern:  
Service-Telefon +49 (0) 72 74 / 51-12 660

1. **Raummaße** ermitteln und in die **Raummaß-Skizze** eintragen. **Alle Maße** (a, b, c, d und S) **müssen eingetragen werden**. Bei nicht waagrechtem Boden bzw. nicht waagerechter Wand die kürzeste Strecke eintragen.
2. **Gewünschte Schrankhöhe** (muss bei seitlicher Abschrägung auch durchgängig geplant werden) **und Schranktiefe oben angeben**.
3. **Geplanten Schrank mit der genauen Elementabfolge** in die Grundriss-Skizze eintragen.
4. **Alle Maße nochmals sorgfältig überprüfen!**

Nach unserer Auftragsbearbeitung erhalten Sie eine Auftragsbestätigung und CAD-Zeichnung mit allen exakten Planungsmaßen zur Überprüfung. Mit Ihrer Auftragsfreigabe erfolgt die Produktion.