

4183 Aventus

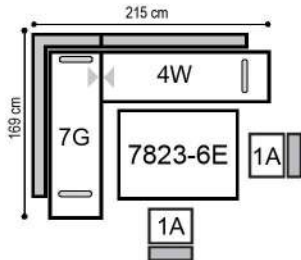

Abb. Microfaser 755-80

01.06.2022 - bis auf Widerruf



Abbildung

- Bank: 7G Anbauecke mit offenem Abschluss links
4W Bankelement mit offenem Abschluss rechts
- Fuß: A Rechteckkufe hochkant in Edelstahloptik gebürstet
- Stuhl: 6133-1A Stuhl mit Kufe
- Tisch: 7823-6E Funktionstisch, Platte in Lack weiß Nachbildung, Untergestell in Lack schwarz Nachbildung

Bezug: Stoff 755-80

Optionen



Kontrastnaht nicht möglich



Bezugskombination möglich

Modellaufbau

- Gestell: Tragende Teile aus Buchen- und Schichtholz
- Sitz: Konfektionierter Federkernsitz
- Rücken: Solider Polyätherschaum
- Abstandhalter: Edelstahloptik gebürstet oder Metall schwarz Struktur
- Fuß: A Rechteckkufe hochkant in Edelstahloptik gebürstet oder Metall schwarz Struktur
B Polsterwange im Originalbezug

Modellbeschreibung

Das Modell besticht durch seinen angenehmen Sitzkomfort mit konfektioniertem Federkern im Sitz. Der umfangreiche Typenplan beinhaltet Solobänke, Anbauecken und Anbauelemente mit bündigem oder offenem Abschluss, sowie Zwischenelemente für U-Lösungen. Das Modell ist auch für kleine Raumlösungen geeignet. Alle Bankelemente und Anbauecken mit offenem Abschluss sind im 10cm-Raster erhältlich und können auf Wunsch gegen Aufpreis zentimeterweise gekürzt werden (siehe Seite 3 und 5).

Details



A Rechteckkufe hochkant B Polsterwange

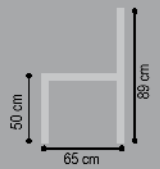

Breite / Tiefe / Höhe

Sitzhöhe: 50 cm, Sitztiefe: 47 cm

Solobänke

nicht kürzbar



103/65/89
Solobank

1D

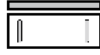

123/65/89
Solobank

1E

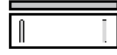

143/65/89
Solobank

1F

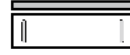

163/65/89
Solobank

1G

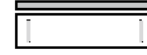

183/65/89
Solobank

1H

Bei diesen Typen ist der Abschluss der Rückenlehne mit der Sitzfläche bündig.

Hockerbänke

nicht kürzbar



83/50/50
Hockerbank

1V



103/50/50
Hockerbank

1W

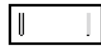

123/50/50
Hockerbank

1X

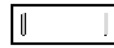

143/50/50
Hockerbank

1Y

Zwischenelemente

nicht kürzbar



81/65/89

2B



91/65/89

2C



101/65/89

2D



111/65/89

2E



121/65/89

2F

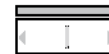

131/65/89

2G

Zwischenelement Zwischenelement Zwischenelement Zwischenelement Zwischenelement Zwischenelement

Bei diesen Typen ist der Abschluss der Rückenlehne mit der Sitzfläche bündig.

Bitte beachten:
Die Zwischenelemente sind nur als U-Form in Verbindung mit zwei Anbauecken möglich (siehe Seite 5 Planungsbeispiel U-Bank)!

⌋ = Fuß

Achtung: Die Piktogramme dienen nur zur Verdeutlichung der Grundform! Abbildung zeigt immer das linke Teil! Alle Maße sind ca.-Angaben. Irrtümer und Änderungen vorbehalten.

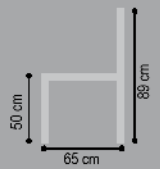

Breite / Tiefe / Höhe

Sitzhöhe: 50 cm, Sitztiefe: 47 cm

Anbauecken

nicht kürzbar



119/62/89
Anbauecke li/re

5B links
6B rechts

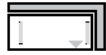

129/62/89
Anbauecke li/re

5C links
6C rechts



149/62/89
Anbauecke li/re

5D links
6D rechts

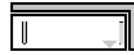

169/62/89
Anbauecke li/re

5E links
6E rechts

Bei diesen Typen ist der Abschluss der Rückenlehne mit der Sitzfläche bündig.

Ecken für beidseitigen Weiterbau (Endlosbank)

nicht kürzbar



117/62/89
Ecke li/re
(für Endlosbank)

EB links
FB rechts



127/62/89
Ecke li/re
(für Endlosbank)

EC links
FC rechts



147/62/89
Ecke li/re
(für Endlosbank)

ED links
FD rechts



167/62/89
Ecke li/re
(für Endlosbank)

EE links
FE rechts

Bei diesen Typen ist der Abschluss der Rückenlehne mit der Sitzfläche bündig.

Bitte beachten: Diese Ecken sind nur für den beidseitigen Weiterbau geeignet (siehe Seite 5 Planungsbeispiel Endlosbank).

Anbauelemente

nicht kürzbar



83/65/89
Bankelement li/re

3B links
4B rechts



103/65/89
Bankelement li/re

3C links
4C rechts



123/65/89
Bankelement li/re

3D links
4D rechts



143/65/89
Bankelement li/re

3E links
4E rechts



163/65/89
Bankelement li/re

3F links
4F rechts



183/65/89
Bankelement li/re

3G links
4G rechts

Bei diesen Typen ist der Abschluss der Rückenlehne mit der Sitzfläche bündig.

Zwischenelemente für Endlosbank

nicht kürzbar



81/65/89
Zwischenelement li/re
(für Endlosbank)

CB links
DB rechts



101/65/89
Zwischenelement li/re
(für Endlosbank)

CC links
DC rechts



121/65/89
Zwischenelement li/re
(für Endlosbank)

CD links
DD rechts



141/65/89
Zwischenelement li/re
(für Endlosbank)

CE links
DE rechts



161/65/89
Zwischenelement li/re
(für Endlosbank)

CF links
DF rechts



181/65/89
Zwischenelement li/re
(für Endlosbank)

CG links
DG rechts

Bei diesen Typen ist der Abschluss der Rückenlehne mit der Sitzfläche bündig.

Bitte beachten: Diese Zwischenelemente sind zwingend für die Endlosbank zu verwenden (siehe Seite 5 Planungsbeispiel Endlosbank).

}] = Fuß

Achtung: Die Piktogramme dienen nur zur Verdeutlichung der Grundform! Abbildung zeigt immer das linke Teil! Alle Maße sind ca.-Angaben. Irrtümer und Änderungen vorbehalten.

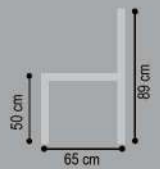

Breite / Tiefe / Höhe

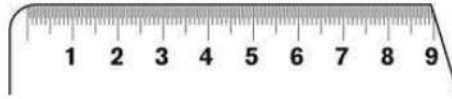

Sitzhöhe: 50 cm, Sitztiefe: 47 cm

Anbauecken mit offenem Abschluss auf Wunsch kürzbar



129/62/89

Anbauecke li/re mit offenem Abschluss
7C links

8C rechts

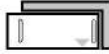

139/62/89

Anbauecke li/re mit offenem Abschluss
7D links

8D rechts

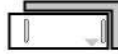

149/62/89

Anbauecke li/re mit offenem Abschluss
7E links

8E rechts



159/62/89

Anbauecke li/re mit offenem Abschluss
7F links

8F rechts

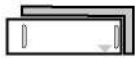

169/62/89

Anbauecke li/re mit offenem Abschluss
7G links

8G rechts



179/62/89

Anbauecke li/re mit offenem Abschluss
7H links

8H rechts



189/62/89

Anbauecke li/re mit offenem Abschluss
7I links

8I rechts

Anbauecken mit offenem Abschluss:

Bitte beachten Sie, dass hier der Rücken am offenen Abschluss um ca. 20 cm verkürzt ist.

Eine cm-Maß-Kürzung der Sitzfläche ist bis zu 9 cm bei den Anbauecken am offenen Abschluss möglich (gegen Aufpreis MK)!

Anbauelemente mit offenem Abschluss auf Wunsch kürzbar



83/65/89

Bankelement li/re mit offenem Abschluss
3P links

4P rechts



93/65/89

Bankelement li/re mit offenem Abschluss
3Q links

4Q rechts



103/65/89

Bankelement li/re mit offenem Abschluss
3R links

4R rechts



113/65/89

Bankelement li/re mit offenem Abschluss
3S links

4S rechts

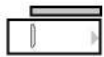

123/65/89

Bankelement li/re mit offenem Abschluss
3T links

4T rechts



133/65/89

Bankelement li/re mit offenem Abschluss
3U links

4U rechts



143/65/89

Bankelement li/re mit offenem Abschluss
3V links

4V rechts



153/65/89

Bankelement li/re mit offenem Abschluss
3W links

4W rechts

Elemente mit offenem Abschluss:

Bitte beachten Sie, dass hier der Rücken am offenen Abschluss um ca. 20 cm verkürzt ist.

Eine cm-Maß-Kürzung der Sitzfläche ist bis zu 9 cm bei den Elementen am offenen Abschluss möglich (gegen Aufpreis MK)!



163/65/89

Bankelement li/re mit offenem Abschluss
3X links

4X rechts



173/65/89

Bankelement li/re mit offenem Abschluss
3Y links

4Y rechts



183/65/89

Bankelement li/re mit offenem Abschluss
3Z links

4Z rechts

Stützfuß



6/41/32

Stützfuß Metallkufe

2L



6/41/32

Stützfuß Polsterwange

2M

Wichtiger Hinweis:

Für das Zusammenfügen von zwei Anbauelementen li/re, um eine große Solobank individuell zu gestalten, ist für die Verbindung ein zusätzlicher Stützfuß notwendig (siehe Seite 4).

|| = Fuß

Achtung: Die Piktogramme dienen nur zur Verdeutlichung der Grundform! Abbildung zeigt immer das linke Teil! Alle Maße sind ca.-Angaben. Irrtümer und Änderungen vorbehalten.

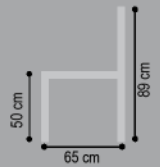

Breite / Tiefe / Höhe

Sitzhöhe: 50 cm, Sitztiefe: 47 cm

Planungsbeispiele

Solobank

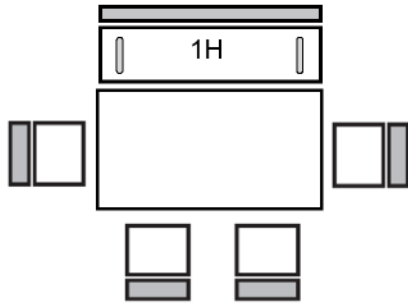

2-teilige Solobank

Achtung! Bei dieser Zusammenstellung ist ein Stützfuß (2L) notwendig.

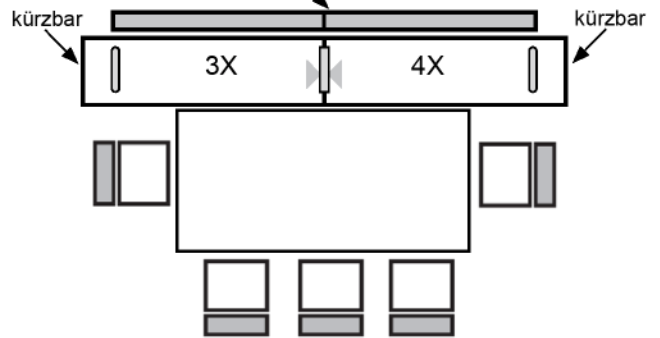

Eckbank

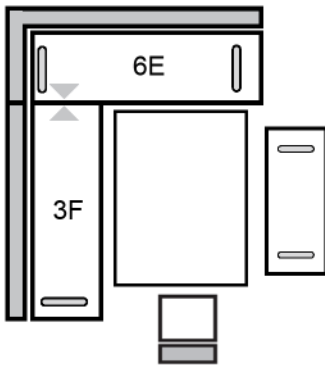

Eckbank

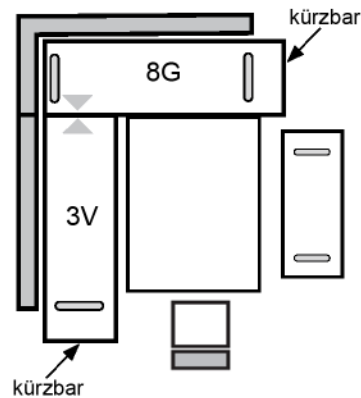

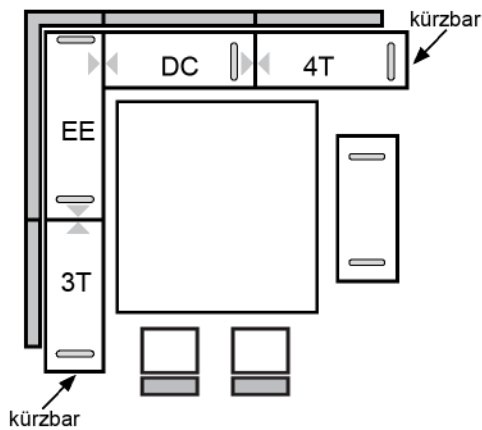

Endlosbank

Achtung! Bei dieser Zusammenstellung müssen Sie die Ecken (EB/FB - EE/FE) und Zwischenelemente (CB/DB - CG/DG) für die Endlosbank bestellen.

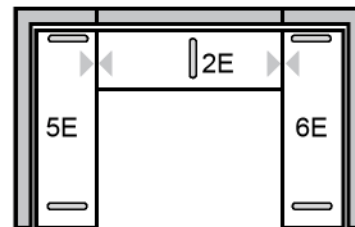

U-Bank



 = Fuß
 = Stützfuß

Achtung: Die Piktogramme dienen nur zur Verdeutlichung der Grundform! Abbildung zeigt immer das linke Teil! Alle Maße sind ca.-Angaben. Irrtümer und Änderungen vorbehalten.

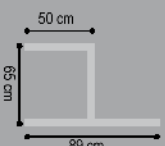

Beidseitig kürzbare Standard-Zusammenstellungen

In der Übersicht sind die Stellmaße der Standard-Zusammenstellungen mit offenem Abschluss (Anbaecke mit Bankelement) als Planungshilfe aufgelistet.

Beide Seiten können auf ein Wunschmaß gekürzt werden (gegen Aufpreis MK).

Die Elemente können zentimeterweise bis 9 cm an der Sitzfläche am offenen Abschluss gekürzt werden. Bitte berücksichtigen Sie bei der Planung, dass es trotz der fachkundigen, handwerklichen Verarbeitung der Elemente aufgrund von z.B. Bombierung zu Maßtoleranzen (gemäß DGM RAL_GZ 430) kommen kann.

Anbaecke links - Bankelement rechts

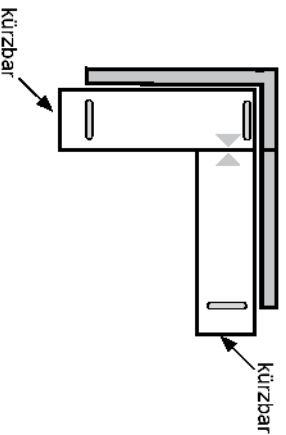

Stellmaß:	Typen:	Stellmaß:	Typen:
189 x 245 cm	71 - 4Z	149 x 245 cm	7E - 4Z
189 x 235 cm	71 - 4Y	149 x 235 cm	7E - 4Y
189 x 225 cm	71 - 4X	149 x 225 cm	7E - 4X
189 x 215 cm	71 - 4W	149 x 215 cm	7E - 4W
189 x 205 cm	71 - 4V	149 x 205 cm	7E - 4V
189 x 195 cm	71 - 4U	149 x 195 cm	7E - 4U
189 x 185 cm	71 - 4T	149 x 185 cm	7E - 4T
189 x 175 cm	71 - 4S	149 x 175 cm	7E - 4S
189 x 165 cm	71 - 4R	149 x 165 cm	7E - 4R
189 x 155 cm	71 - 4Q	149 x 155 cm	7E - 4Q
189 x 145 cm	71 - 4P	149 x 145 cm	7E - 4P
<hr/>			
179 x 245 cm	7H - 4Z	139 x 245 cm	7D - 4Z
179 x 235 cm	7H - 4Y	139 x 235 cm	7D - 4Y
179 x 225 cm	7H - 4X	139 x 225 cm	7D - 4X
179 x 215 cm	7H - 4W	139 x 215 cm	7D - 4W
179 x 205 cm	7H - 4V	139 x 205 cm	7D - 4V
179 x 195 cm	7H - 4U	139 x 195 cm	7D - 4U
179 x 185 cm	7H - 4T	139 x 185 cm	7D - 4T
179 x 175 cm	7H - 4S	139 x 175 cm	7D - 4S
179 x 165 cm	7H - 4R	139 x 165 cm	7D - 4R
179 x 155 cm	7H - 4Q	139 x 155 cm	7D - 4Q
179 x 145 cm	7H - 4P	139 x 145 cm	7D - 4P
<hr/>			
169 x 245 cm	7G - 4Z	129 x 245 cm	7C - 4Z
169 x 235 cm	7G - 4Y	129 x 235 cm	7C - 4Y
169 x 225 cm	7G - 4X	129 x 225 cm	7C - 4X
169 x 215 cm	7G - 4W	129 x 215 cm	7C - 4W
169 x 205 cm	7G - 4V	129 x 205 cm	7C - 4V
169 x 195 cm	7G - 4U	129 x 195 cm	7C - 4U
169 x 185 cm	7G - 4T	129 x 185 cm	7C - 4T
169 x 175 cm	7G - 4S	129 x 175 cm	7C - 4S
169 x 165 cm	7G - 4R	129 x 165 cm	7C - 4R
169 x 155 cm	7G - 4Q	129 x 155 cm	7C - 4Q
169 x 145 cm	7G - 4P	129 x 145 cm	7C - 4P

Bankelement links - Anbaecke rechts

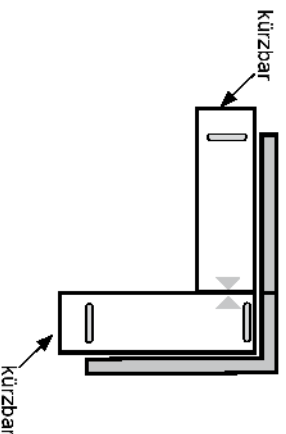

Stellmaß:	Typen:	Stellmaß:	Typen:
245 x 189 cm	3Z - 8I	245 x 149 cm	3Z - 8E
235 x 189 cm	3Y - 8I	235 x 149 cm	3Y - 8E
225 x 189 cm	3X - 8I	225 x 149 cm	3X - 8E
215 x 189 cm	3W - 8I	215 x 149 cm	3W - 8E
205 x 189 cm	3V - 8I	205 x 149 cm	3V - 8E
195 x 189 cm	3U - 8I	195 x 149 cm	3U - 8E
185 x 189 cm	3T - 8I	185 x 149 cm	3T - 8E
175 x 189 cm	3S - 8I	175 x 149 cm	3S - 8E
165 x 189 cm	3R - 8I	165 x 149 cm	3R - 8E
155 x 189 cm	3Q - 8I	155 x 149 cm	3Q - 8E
145 x 189 cm	3P - 8I	145 x 149 cm	3P - 8E
<hr/>			
245 x 179 cm	3Z - 8H	245 x 139 cm	3Z - 8D
235 x 179 cm	3Y - 8H	235 x 139 cm	3Y - 8D
225 x 179 cm	3X - 8H	225 x 139 cm	3X - 8D
215 x 179 cm	3W - 8H	215 x 139 cm	3W - 8D
205 x 179 cm	3V - 8H	205 x 139 cm	3V - 8D
195 x 179 cm	3U - 8H	195 x 139 cm	3U - 8D
185 x 179 cm	3T - 8H	185 x 139 cm	3T - 8D
175 x 179 cm	3S - 8H	175 x 139 cm	3S - 8D
165 x 179 cm	3R - 8H	165 x 139 cm	3R - 8D
155 x 179 cm	3Q - 8H	155 x 139 cm	3Q - 8D
145 x 179 cm	3P - 8H	145 x 139 cm	3P - 8D
<hr/>			
245 x 169 cm	3Z - 8G	245 x 129 cm	3Z - 8C
235 x 169 cm	3Y - 8G	235 x 129 cm	3Y - 8C
225 x 169 cm	3X - 8G	225 x 129 cm	3X - 8C
215 x 169 cm	3W - 8G	215 x 129 cm	3W - 8C
205 x 169 cm	3V - 8G	205 x 129 cm	3V - 8C
195 x 169 cm	3U - 8G	195 x 129 cm	3U - 8C
185 x 169 cm	3T - 8G	185 x 129 cm	3T - 8C
175 x 169 cm	3S - 8G	175 x 129 cm	3S - 8C
165 x 169 cm	3R - 8G	165 x 129 cm	3R - 8C
155 x 169 cm	3Q - 8G	155 x 129 cm	3Q - 8C
145 x 169 cm	3P - 8G	145 x 129 cm	3P - 8C
<hr/>			
245 x 159 cm	3Z - 8F	245 x 119 cm	3Z - 8B
235 x 159 cm	3Y - 8F	235 x 119 cm	3Y - 8B
225 x 159 cm	3X - 8F	225 x 119 cm	3X - 8B
215 x 159 cm	3W - 8F	215 x 119 cm	3W - 8B
205 x 159 cm	3V - 8F	205 x 119 cm	3V - 8B
195 x 159 cm	3U - 8F	195 x 119 cm	3U - 8B
185 x 159 cm	3T - 8F	185 x 119 cm	3T - 8B
175 x 159 cm	3S - 8F	175 x 119 cm	3S - 8B
165 x 159 cm	3R - 8F	165 x 119 cm	3R - 8B
155 x 159 cm	3Q - 8F	155 x 119 cm	3Q - 8B
145 x 159 cm	3P - 8F	145 x 119 cm	3P - 8B

alle Angaben sind ca. Maße B/T/H; Irrtümer vorbehalten

STOFF	Solobank	Solobank	Solobank	Solobank	Solobank	Hockerbank	Hockerbank	Hockerbank	Hockerbank	
B/T/H ca.	103/65/89	123/65/89	143/65/89	163/65/89	183/65/89	83/50/50	103/50/50	123/50/50	143/50/50	
Verbrauch	2.20	2.64	3.19	3.63	3.96	1.16	1.27	1.43	1.65	
ZUGABE										
04										
05										
06										
07										
08										
09										
10										
12										
22										
LEDER *										
Longl. Casay										
Longl. Bronço										
Longl. Cloud										
Longl. Gaucho										
Bison (Nubuk)										

*** BITTE BEACHTEN: Nur die aufgeführten Leder sind bei diesem Modell lieferbar!**

Preisfindung für Bezugskombinationen:







Durch den höheren Materialverbrauch und Handlingsaufwand gelten die jeweils höheren Stoff- oder Ledergruppen als Gesamtpreis.

Die Verarbeitung von Zier-, Kapp- oder Doppelnähten können in der Stoff- oder Lederausführung unterschiedlich ausfallen. Es besteht die Möglichkeit, dass bei der Stoffausführung die Nähte entfallen bzw. durch einfache Nähte ersetzt werden.

„Zugabe“ bezieht sich nur auf Stoffe (Verbrauch in lfd. Meter, uni oder unauffällig gemustert mit einer Arbeitsbreite von ca. 140cm), Fremdleider kann nicht verarbeitet werden!

Achtung: Die Piktogramme dienen nur zur Verdeutlichung der Grundform! Abbildung zeigt immer das linke Teil! Alle Maße sind ca.-Angaben. Irrtümer und Änderungen vorbehalten.

alle Angaben sind ca. Maße B/T/H; Irrtümer vorbehalten

STOFF	Zwischen- element	Zwischen- element	Zwischen- element	Zwischen- element	Zwischen- element	Zwischen- element				
										
	2B	2C	2D	2E	2F	2G				
B/T/H ca.	81/65/89	91/65/89	101/65/89	111/65/89	121/65/89	131/65/89				
Verbrauch	1.76	2.20	2,75	3.19	3,63	4.07				
ZUGABE										
04										
05										
06										
07										
08										
09										
10										
12										
22										
LEDER *										
Longl. Casay										
Longl. Bronço										
Longl. Cloud										
Longl. Gaucho										
Bison (Nubuk)										

*** BITTE BEACHTEN:** Nur die aufgeführten Leder sind bei diesem Modell lieferbar!

Preisfindung für Bezugskombinationen:











Durch den höheren Materialverbrauch und Handlingsaufwand gelten die jeweils höheren Stoff- oder Ledergruppen als Gesamtpreis.

Die Verarbeitung von Zier-, Kapp- oder Doppelnähten können in der Stoff- oder Lederausführung unterschiedlich ausfallen. Es besteht die Möglichkeit, dass bei der Stoffausführung die Nähte entfallen bzw. durch einfache Nähte ersetzt werden.

„Zugabe“ bezieht sich nur auf Stoffe (Verbrauch in lfd. Meter, uni oder unauffällig gemustert mit einer Arbeitsbreite von ca. 140cm), Fremdleider kann nicht verarbeitet werden!

Achtung: Die Piktogramme dienen nur zur Verdeutlichung der Grundform! Abbildung zeigt immer das linke Teil! Alle Maße sind ca.-Angaben. Irrtümer und Änderungen vorbehalten.

alle Angaben sind ca. Maße B/T/H; Irrtümer vorbehalten

STOFF	Anbauecke li/re 	Anbauecke li/re 	Anbauecke li/re 	Anbauecke li/re 	Ecke li/re (für Endlos- bank) 	Ecke li/re (für Endlos- bank) 	Ecke li/re (für Endlos- bank) 	Ecke li/re (für Endlos- bank) 	Bankele- ment li/re 	Bankele- ment li/re 
B/T/H ca.	5B links 6B rechts 119/62/89	5C links 6C rechts 129/62/89	5D links 6D rechts 149/62/89	5E links 6E rechts 169/62/89	EB links FB rechts 117/62/89	EC links FC rechts 127/62/89	ED links FD rechts 147/62/89	EE links FE rechts 167/62/89	3B links 4B rechts 83/65/89	3C links 4C rechts 103/65/89
Verbrauch	0,01	0,01	3.14	3.63	0,01	0,01	3.14	3.63	1.76	2.20
ZUGABE										
04										
05										
06										
07										
08										
09										
10										
12										
22										
LEDER *										
Longl. Casay										
Longl. Bronço										
Longl. Cloud										
Longl. Gaucho										
Bison (Nubuk)										

* **BITTE BEACHTEN:** Nur die aufgeführten Leder sind bei diesem Modell lieferbar!

Preisfindung für Bezugskombinationen:











Durch den höheren Materialverbrauch und Handlingsaufwand gelten die jeweils höheren Stoff- oder Ledergruppen als Gesamtpreis.

Die Verarbeitung von Zier-, Kapp- oder Doppelnähten können in der Stoff- oder Lederausführung unterschiedlich ausfallen. Es besteht die Möglichkeit, dass bei der Stoffausführung die Nähte entfallen bzw. durch einfache Nähte ersetzt werden.

„Zugabe“ bezieht sich nur auf Stoffe (Verbrauch in lfd. Meter, uni oder unauffällig gemustert mit einer Arbeitsbreite von ca. 140cm), Fremdleider kann nicht verarbeitet werden!

Achtung: Die Piktogramme dienen nur zur Verdeutlichung der Grundform! Abbildung zeigt immer das linke Teil! Alle Maße sind ca.-Angaben. Irrtümer und Änderungen vorbehalten.

alle Angaben sind ca. Maße B/T/H; Irrtümer vorbehalten

STOFF	Bankel- ment li/re	Bankel- ment li/re	Bankel- ment li/re	Bankel- ment li/re	Zwischen- element li/re (für Endlos- bank)	Zwischen- element li/re (für Endlos- bank)	Zwischen- element li/re (für Endlos- bank)	Zwischen- element li/re (für Endlos- bank)	Zwischen- element li/re (für Endlos- bank)	Zwischen- element li/re (für Endlos- bank)
B/T/H ca.										
	3D links 4D rechts 123/65/89	3E links 4E rechts 143/65/89	3F links 4F rechts 163/65/89	3G links 4G rechts 183/65/89	CB links DB rechts 81/65/89	CC links DC rechts 101/65/89	CD links DD rechts 121/65/89	CE links DE rechts 141/65/89	CF links DF rechts 161/65/89	CG links DG rechts 181/65/89
Verbrauch	2,75	3.19	3,63	4.07	1.76	2.20	2,75	3.19	3,63	4.07
ZUGABE										
04										
05										
06										
07										
08										
09										
10										
12										
22										
LEDER *										
Longl. Casay										
Longl. Bronço										
Longl. Cloud										
Longl. Gaucho										
Bison (Nubuk)										

* **BITTE BEACHTEN:** Nur die aufgeführten Leder sind bei diesem Modell lieferbar!

Preisfindung für Bezugskombinationen:

Durch den höheren Materialverbrauch und Handlingsaufwand gelten die jeweils höheren Stoff- oder Ledergruppen als Gesamtpreis.

Die Verarbeitung von Zier-, Kapp- oder Doppelnähten können in der Stoff- oder Lederausführung unterschiedlich ausfallen. Es besteht die Möglichkeit, dass bei der Stoffausführung die Nähte entfallen bzw. durch einfache Nähte ersetzt werden.

„Zugabe“ bezieht sich nur auf Stoffe (Verbrauch in lfd. Meter, uni oder unauffällig gemustert mit einer Arbeitsbreite von ca. 140cm), Fremdleider kann nicht verarbeitet werden!

Achtung: Die Piktogramme dienen nur zur Verdeutlichung der Grundform! Abbildung zeigt immer das linke Teil! Alle Maße sind ca.-Angaben. Irrtümer und Änderungen vorbehalten.

alle Angaben sind ca. Maße B/T/H; Irrtümer vorbehalten

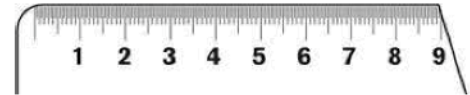

STOFF	Anbauecke li/re mit offenem Abschluss	Anbauecke li/re mit offenem Abschluss	Anbauecke li/re mit offenem Abschluss	Anbauecke li/re mit offenem Abschluss	Anbauecke li/re mit offenem Abschluss	Anbauecke li/re mit offenem Abschluss	Anbauecke li/re mit offenem Abschluss			
B/T/H ca.	7C links 8C rechts 129/62/89	7D links 8D rechts 139/62/89	7E links 8E rechts 149/62/89	7F links 8F rechts 159/62/89	7G links 8G rechts 169/62/89	7H links 8H rechts 179/62/89	7I links 8I rechts 189/62/89			
Verbrauch	0,01	0,01	0,01	0,01	4,42	0,01	0,01			
ZUGABE										
04										
05										
06										
07										
08										
09										
10										
12										
22										
LEDER *										
Longl. Casay Longl. Bronço Longl. Cloud Longl. Gaucho Bison (Nubuk)										
Aufpreis für Wunsch-Maß- Kürzung (MK)										

* **BITTE BEACHTEN:** Nur die aufgeführten Leder sind bei diesem Modell lieferbar!

Preisfindung für Bezugskombinationen:

Durch den höheren Materialverbrauch und Handlingsaufwand gelten die jeweils höheren Stoff- oder Ledergruppen als Gesamtpreis.

Die Verarbeitung von Zier-, Kapp- oder Doppelnähten können in der Stoff- oder Lederausführung unterschiedlich ausfallen. Es besteht die Möglichkeit, dass bei der Stoffausführung die Nähte entfallen bzw. durch einfache Nähte ersetzt werden.

„Zugabe“ bezieht sich nur auf Stoffe (Verbrauch in lfd. Meter, uni oder unauffällig gemustert mit einer Arbeitsbreite von ca. 140cm), Fremdleider kann nicht verarbeitet werden!

Achtung: Die Piktogramme dienen nur zur Verdeutlichung der Grundform! Abbildung zeigt immer das linke Teil! Alle Maße sind ca.-Angaben. Irrtümer und Änderungen vorbehalten.

alle Angaben sind ca. Maße B/T/H; Irrtümer vorbehalten

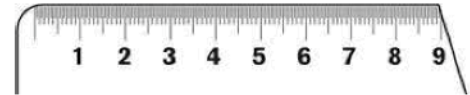

STOFF	Bankelement li/re mit offenem Abschluss	Bankelement li/re mit offenem Abschluss	Bankelement li/re mit offenem Abschluss	Bankelement li/re mit offenem Abschluss	Bankelement li/re mit offenem Abschluss	Bankelement li/re mit offenem Abschluss	Bankelement li/re mit offenem Abschluss	Bankelement li/re mit offenem Abschluss	Bankelement li/re mit offenem Abschluss	Bankelement li/re mit offenem Abschluss	Bankelement li/re mit offenem Abschluss
B/T/H ca.	3P links 4P rechts 83/65/89	3Q links 4Q rechts 93/65/89	3R links 4R rechts 103/65/89	3S links 4S rechts 113/65/89	3T links 4T rechts 123/65/89	3U links 4U rechts 133/65/89	3V links 4V rechts 143/65/89	3W links 4W rechts 153/65/89	3X links 4X rechts 163/65/89	3Y links 4Y rechts 173/65/89	
Verbrauch	0,01	0,01	2.15	2.31	2,55	2.75	2.97	3.25	3.47	3.69	
ZUGABE											
04											
05											
06											
07											
08											
09											
10											
12											
22											
LEDER *											
Longl. Casay Longl. Bronço Longl. Cloud Longl. Gaucho Bison (Nubuk)											
Aufpreis für Wunsch-Maß-Kürzung (MK)											

* **BITTE BEACHTEN:** Nur die aufgeführten Leder sind bei diesem Modell lieferbar!

Preisfindung für Bezugskombinationen:

Durch den höheren Materialverbrauch und Handlingsaufwand gelten die jeweils höheren Stoff- oder Ledergruppen als Gesamtpreis.



Die Verarbeitung von Zier-, Kapp- oder Doppelnähten können in der Stoff- oder Lederausführung unterschiedlich ausfallen. Es besteht die Möglichkeit, dass bei der Stoffausführung die Nähte entfallen bzw. durch einfache Nähte ersetzt werden.

„Zugabe“ bezieht sich nur auf Stoffe (Verbrauch in lfd. Meter, uni oder unauffällig gemustert mit einer Arbeitsbreite von ca. 140cm), Fremdleider kann nicht verarbeitet werden!

Achtung: Die Piktogramme dienen nur zur Verdeutlichung der Grundform! Abbildung zeigt immer das linke Teil! Alle Maße sind ca.-Angaben. Irrtümer und Änderungen vorbehalten.

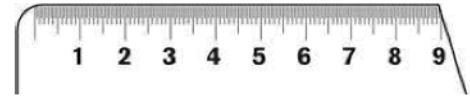
alle Angaben sind ca. Maße B/T/H; Irrtümer vorbehalten



STOFF	Bankelement li/re mit offenem Abschluss 	Stützfuß Metallkufe 	Stützfuß Polsterwanne 							
B/T/H ca.	3Z links 4Z rechts 183/65/89	2L 6/41/32	2M 6/41/32							
Verbrauch	3,91		0,66							
ZUGABE										
04										
05										
06										
07										
08										
09										
10										
12										
22										
LEDER *										
Longl. Casay										
Longl. Bronço										
Longl. Cloud										
Longl. Gaucho										
Bison (Nubuk)										
Aufpreis für Wunsch-Maß-Kürzung (MK)										

*** BITTE BEACHTEN:** Nur die aufgeführten Leder sind bei diesem Modell lieferbar!

Preisfindung für Bezugskombinationen:

Durch den höheren Materialverbrauch und Handlingsaufwand gelten die jeweils höheren Stoff- oder Ledergruppen als Gesamtpreis.



Die Verarbeitung von Zier-, Kapp- oder Doppelnähten können in der Stoff- oder Lederausführung unterschiedlich ausfallen. Es besteht die Möglichkeit, dass bei der Stoffausführung die Nähte entfallen bzw. durch einfache Nähte ersetzt werden.

„Zugabe“ bezieht sich nur auf Stoffe (Verbrauch in lfd. Meter, uni oder unauffällig gemustert mit einer Arbeitsbreite von ca. 140cm), Fremdleider kann nicht verarbeitet werden!

Achtung: Die Piktogramme dienen nur zur Verdeutlichung der Grundform! Abbildung zeigt immer das linke Teil! Alle Maße sind ca.-Angaben. Irrtümer und Änderungen vorbehalten.

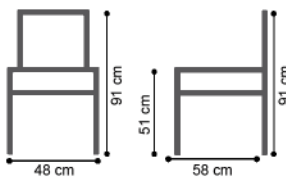

1A Stuhl mit Kufen
in Edelstahloptik

Optionen	Abmessungen	Modellaufbau
 <p>Kontrastnaht nicht möglich</p>  <p>Bezugskombination nicht möglich</p>	 <p>48 cm 51 cm 91 cm</p>	<p>Gestell: Rundrohrkufe in Edelstahloptik oder Metall schwarz Struktur</p> <p>Sitz: Schichtholz, solider Polyätherschaum</p> <p>Rücken: Schichtholz, solider Polyätherschaum</p>

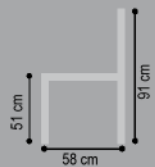

alle Angaben sind ca. Maße B/T/H; Irrtümer vorbehalten

Sitzhöhe: 51 cm, Sitztiefe: 45 cm

STOFF	Stuhl mit Kufen 									
B/T/H ca.	1A 48/58/91									
Verbrauch	1,43									
ZUGABE 04 05 06 07 08 09 10 12 22										
LEDER *										
Longl. Casay Longl. Bronco Longl. Cloud Longl. Gaucho Bison (Nubuk)										

*** BITTE BEACHTEN:** Nur die aufgeführten Leder sind bei diesem Modell lieferbar!

Die Verarbeitung von Zier-, Kapp- oder Doppelnähten können in der Stoff- oder Lederausführung unterschiedlich ausfallen. Es besteht die Möglichkeit, dass bei der Stoffausführung die Nähte entfallen bzw. durch einfache Nähte ersetzt werden.

„Zugabe“ bezieht sich nur auf Stoffe (Verbrauch in lfd. Meter, uni oder unauffällig gemustert mit einer Arbeitsbreite von ca. 140cm), Fremdleider kann nicht verarbeitet werden!

Achtung: Die Piktogramme dienen nur zur Verdeutlichung der Grundform! Abbildung zeigt immer das linke Teil! Alle Maße sind ca.-Angaben.
Irrtümer und Änderungen



Abbildung 6B Funktionstisch Untergestell schwarz, Platte Lack weiß

Funktionstisch

Breite x Tiefe x Höhe

6B Funktionstisch Nachbildung
6E Funktionstisch Nachbildung

120-168x80x75 cm
130-178x90x75 cm

Holzausführungen / Material

Untergestell in Nachbildung weiß oder schwarz

Platte in Nachbildung Lack weiß

Modellaufbau

Bodenplatte: Holzwerkstoff Edelstahldekor ummantelt
Untergestell: Holzwerkstoff Nachbildung,
Edelstahlrohre quer
Platte: Holzwerkstoff Nachbildung
Ansteckplatte: Holzwerkstoff Nachbildung (innenliegend)

Details



Funktion Schiebe-/Ansteckplatte

alle Angaben sind ca. Maße B/T/H; Irrtümer vorbehalten

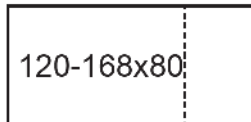

7823 6B

Funktionstisch mit Schiebe-/Ansteckplatte (48cm)

120-168 x 80 x 75cm

Nachbildung Lack weiß oder weiß/schwarz

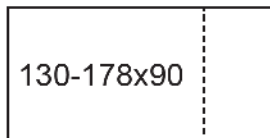

7823 6E

Funktionstisch mit Schiebe-/Ansteckplatte (48cm)

130-178 x 90 x 75cm

Nachbildung Lack weiß oder weiß/schwarz