

shake by rb

Typenliste 2022

gültig ab 1. Januar 2022



RAL
GÜTEZEICHEN

M
MÖBEL
PRODUKT
QUALITÄT

H20210204 

Ausführungskombinationen

Ausführung	Korpus	Front	Applikation/Griff
9000	Weiß	Weiß	Sonoma Eiche NB *
9030	Weiß	Sonoma Eiche NB *	Weiß
3790	Sonoma Eiche NB *	Weiß	Sonoma Eiche NB *
3700	Sonoma Eiche NB *	Sonoma Eiche NB *	Weiß
9070	Weiß	Steel Brush	Weiß
3770	Sonoma Eiche NB *	Steel Brush	Sonoma Eiche NB *

*Kunststoffoberfläche Holznachbildung
Alle grau gekennzeichneten Flächen werden in Frontfarbe geliefert.



Produktbeschreibung:

- Modernes, junges Wohnen
- Applikationen in 2 Farben
- Schreibtischplatte 22 mm, ABS-Kante
- Korpusstärke 16 mm
- Frontstärke 19 mm, ABS-Kante
- Einlegebodenstärke 22 mm
- Beschläge aus Metall
- Metall-Topfbänder mit 110 Grad Öffnungswinkel
- Glas: ESG-Sicherheitsglas
- Lichtelemente mit CE-Kennzeichen
- Schubkastenzargen in Textilstruktur grau

E.-Böden = Einlegeboden, Böden = mit Korpus verleimt, nicht verstellbar, X = feste Böden.

Bei allen Ausführungen handelt es sich um E1-Qualitätsspanplatten mit Melaminharz-Oberfläche - kratzfest - stoßfest - feuchtigkeitsabweisend - lichtbeständig

Informationen zur Matratze:

- Polsterung Kaltschaum RG 40, mit 200 g Watte verstept, Bezug einseitig, Polyesterwebstoff anthrazit, Härtegrad 3

Griffposition

Die Position der Griffspangen ist bei diesem Programm wählbar.

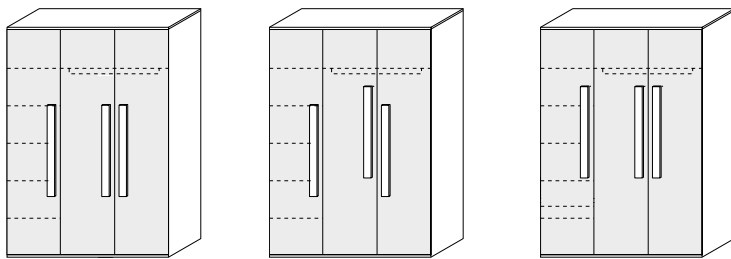

Sonderanfertigungen

Bettseitenkürzungen oder -verlängerungen, Maßänderungen der Seitenteile, Böden, Schubkästen oder Türen, etc. sind jederzeit möglich. Nähere Informationen erhalten Sie über unsere gesonderte Maßenfertigungsliste im Katalog.

Lichtwange zwischen Anbauelementen

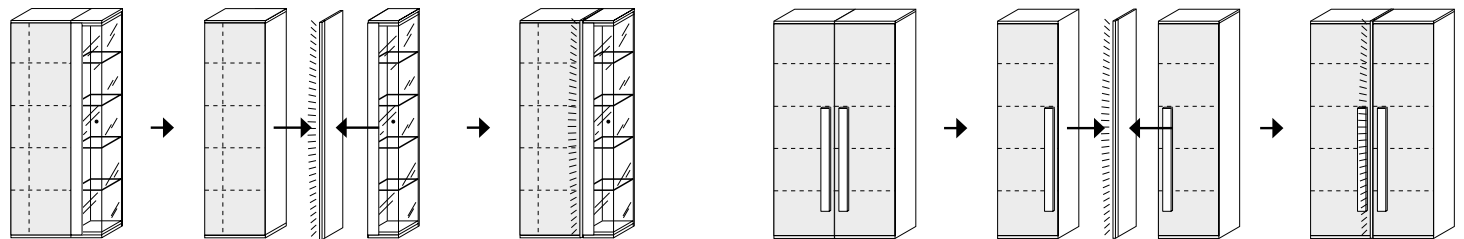

Montage bei Typ 660/661

Montage bei Typ 630/631

Montagemöglichkeit bei Schwebetürenschränken (Seite 4)

Type 030

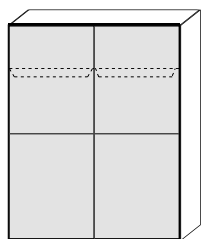

Type 034

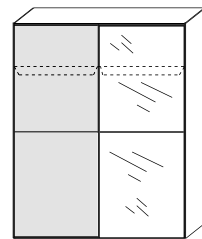

Spiegelemente sind nur rechts montierbar

Type 035

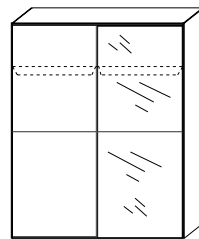

Spiegelemente sind nur rechts montierbar



Front in Korpusfarbe



Front in Frontfarbe



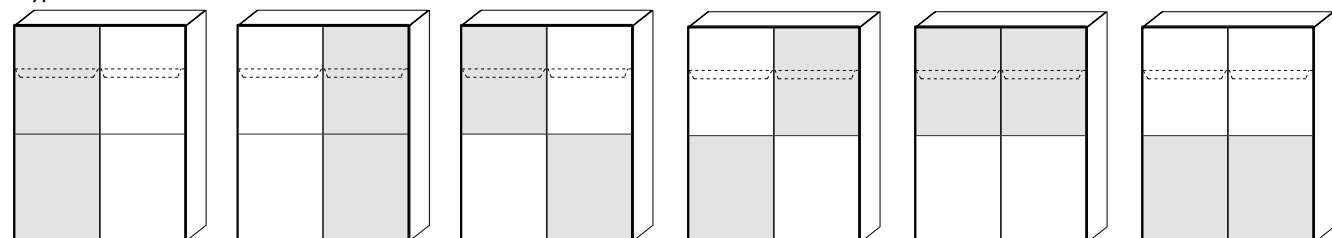

Spiegelfront

Type 031

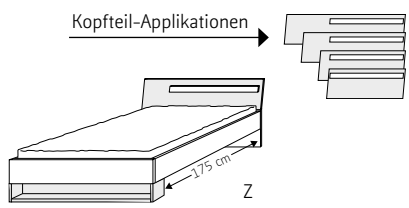
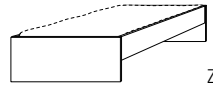

Die Frontseiten am Schwebetürenschränk 031 bestehen aus 4 gleichgroßen Elementen, die auch diagonal versetzt montiert werden können.

Betten	Liegenbett mit Kopfteil ohne Lattenrost ohne Auflage				Wangenbett ohne Lattenrost ohne Auflage			Polsterpaneel für Wangenbett, und Liegenbett in Anthrazit		Bettkastenelement mit Klappe in Korpusfarbe
	<p>Kopfteil-Applikationen →</p> 							<p>An Kopfteilen, Fußteilen und Bettseiten aufsteckbar</p> 		
	90 x 200	100 x 200	120 x 200	140 x 200	90 x 200	100 x 200	120 x 200	48,5	97,0	127,0
Maße in cm:	B. 97,0 H. 42/78,0 T. 213,0	107,0 42/78,0 213,0	127,0 42/78,0 213,0	147,0 42/78,0 213,0	97,0 42,0 205,6	107,0 42,0 205,6	127,0 42,0 205,6	48,5 45,0 5,0	97,0 53,0 5,0	127,0 72,6 34,5
Best.-Nr.:	079	080	081	082	152	153	154	A19	A20	271
Preis für alle Ausf.										

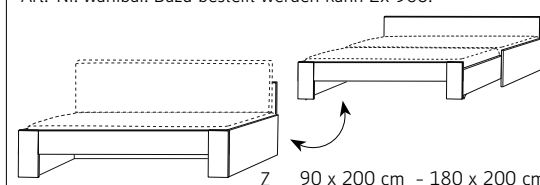
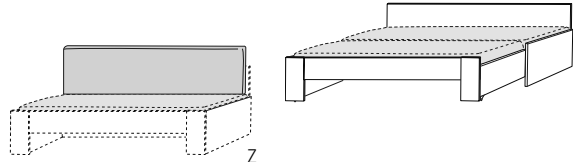
Betten	Bettsofa, ausziehbar zum Doppelbett, mit Liegefläche bis zu 180 x 200 cm, inklusive flexiblem Lattenrost, ohne Auflage, Farbausführung über Art.-Nr. wählbar. Dazu bestellt werden kann 2x 960.		Matratze für Bettsofa, mit strapazierfähigem, abnehmbarem Polyesterbezug in Anthrazit, ideal nutzbar als Rückenlehne, Sitzfläche und Liegefläche im Bettsofa	
			<p>Anwendungsbeispiel mit Art.-Nr. 191 bzw. 192 und 2 x Art.-Nr. 960:</p> 	
	Komplett in Weiß	Komplett in Sonoma Eiche NB	90 x 200 cm Matratze mit Polyesterbezug in Anthrazit	
Maße in cm:	B. 116,5 - 196,4 H. 42,0/ 73,5 (ohne Auflage) T. 204,4		90,0 Mehr Informationen zur Matratze 16,0 finden Sie auf Seite 02.. 200,0	
Best.-Nr.:	191	192	960	
Preis für alle Ausf.				

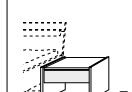
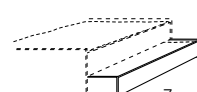
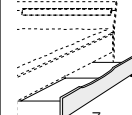
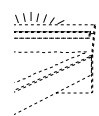
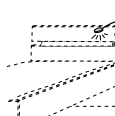
Betten-zubehör	Bettkonsole 1 Schubkasten links oder rechts anstellbar	Gästebett kann nur unter das Wangenbett geschoben werden Auflagenhöhe bis 14 cm möglich (kein Lattenrost erforderlich), in Korpusfarbe, Liegefläche: 90 x 190 x 14 cm	Bettkasten auf Rollen, kann unter das Liegenbett oder das Bettsofa gerollt werden	LED-Beleuchtung (Weißlicht) inkl. Trafo und Schalter, Eurostecker (flach)	LED-Flexleuchte inkl. USB-Anschluss, mit Trafo und Schalter, Eurostecker (flach) Farbe: anthrazit
					
Maße in cm:	B. 55,1 H. 42,6 T. 43,4	194,5 15,3 94,4	120,0 20,6 80,0	1 Leuchte (Selbstmontage) 4,3 Watt, EEK F	1 Leuchte (Selbstmontage) 1,5 Watt, EEK G
Best.-Nr.:	217	181	961	953	958
Preis für alle Ausf.					

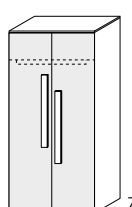
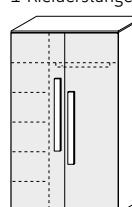
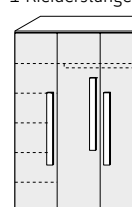
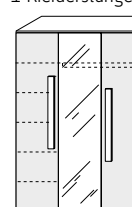
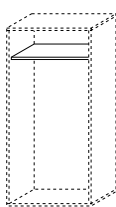
Kleiderschränke	Kleiderschrank, 2 Türen, 1 E.-Böden, 1 Kleiderstange	Kleiderschrank, 2 Türen, 1 Mittelwand 1 E.-Böden, 1 Kleiderstange	Kleiderschrank 3 Türen 1 Mittelwand 6 E.-Böden, 1 Kleiderstange	Kleiderschrank, 3 Türen, 1 Tür mit Spiegel, 1 Mittelwand 6 E.-Böden, 1 Kleiderstange	Einlegeböden für Schrank: 026/ 025/ 026 027/ 027/ 028 028		
							
Einlegeböden und Rückwand in Weiß							
Maße in cm:	B. 101,3 H. 214,8 T. 59,7 + 2,4 Griff	126,3 214,8 59,7 + 2,4 Griff	151,3 214,8 59,7 + 2,4 Griff	151,3 214,8 59,7 + 2,4 Griff	48,1 2,2 54,0	98,1 2,2 54,0	73,1 2,2 54,0
Best.-Nr.:	025	026	027	028	E36	E35	E34
Preis für alle Ausf.							

Kleiderschränke

Anstellregal, mit Rückwand, an zwei Seiten anstellbar, nach zwei Seiten geöffnet

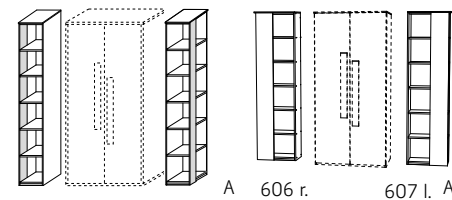

Eckkleiderschrank, 5 E.-Böden, 1 Kleiderstange, 2 Schubkästen, E.-Böden und Rückwand Weiß, inkl. LED Beleuchtung und Trafo, Eurostecker (flach) Abb.: K18 r.

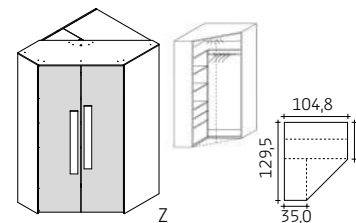

Kombinationsbeispiel: Eckkleiderschrank K17/K18 ist kompatibel mit dem Anstellregal 606/607. Die Regale lassen sich sowohl rechts als auch links anstellen.

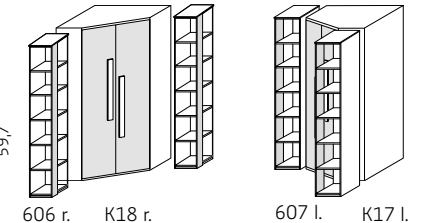

Maße in cm:	B. 35,0 H. 214,8 T. 59,7		104,8 214,8 129,5	2,7 Watt, EEK G
Best.-Nr.:	607 l.	606 r.	K18 r. K17 l.	
Preis für alle Ausf.				

Kleiderschränke und Zubehör

Eckkleiderschrank mit Drehtür, 1 Kleiderstange
Innen: 5 Böden fest und 2 E.-Böden, weiß
Außen: Regalböden immer in Korpusfarbe
Abb.: K15 l.

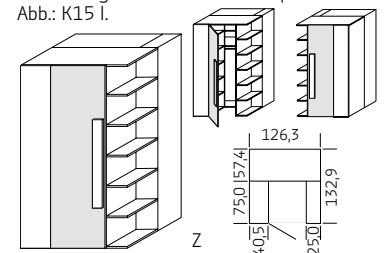

Innenspiegel für Kleiderschranktür K15 u. K16

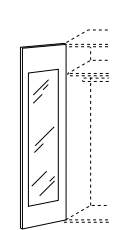

Schubkasten-einsatz, Weiß, für Eckkleiderschrank, K15 u. K16



LED-Beleuchtung für Eckkleiderschrank K15 u. K16, mit Bewegungssensor, inkl. Zuleitung, Trafo und Schalter, Eurostecker (flach)



Maße in cm:	B. 126,3 H. 214,8 T. 132,9 + 2,4 Griff	23,5 173,0 0,3	50,0 33,2 33,3	2,7 Watt, EEK G
Best.-Nr.:	K16 r. K15 l.	979	K09	955
Preis für alle Ausf.				

Schwebetüren-schränke

Schwebetürenschränk
1 Mittelwand, 2 Kleiderstangen, 2 E.-Böden, 2 Schwebetüren in Frontfarbe

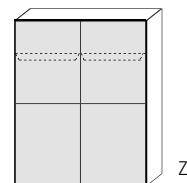

Schwebetürenschränk
1 Mittelwand, 2 Kleiderstangen, 2 E.-Böden, 1 Schwebetür in Frontfarbe, 1 Schwebetür in Korpusfarbe

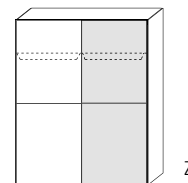

Schwebetürenschränk
1 Mittelwand, 2 Kleiderstangen, 2 E.-Böden, linke Schwebetür in Frontfarbe, rechts Spiegeltür

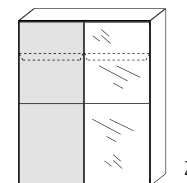

Schwebetürenschränk
1 Mittelwand, 2 Kleiderstangen, 2 E.-Böden, linke Schwebetür in Korpusfarbe, rechts Spiegeltür

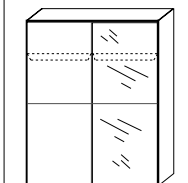

Schränk-Innenleben komplett in Weiß
*Mindestraumhöhe: 230,0 cm

Maße in cm:	B. 159,4 H. 225,8 * T. 64,6	159,4 225,8 * 64,6	159,4 225,8 * 64,6	159,4 225,8 * 64,6
Best.-Nr.:	030	031	034	035
Preis für alle Ausf.				

Schwebetürenschränk-Zubehör und Beleuchtung

2er-Set Einlegeböden in Weiß (für Schrank-Tiefe: 64,6 cm)

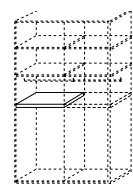

Schubkasteneinsatz, 2 Schubkästen, in Weiß (für Schrank-Tiefe: 64,6 cm)

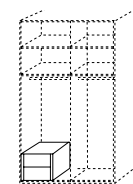

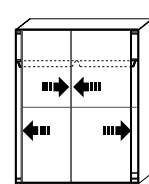

Tür-Dämpfer-Set mit Selbsteinzug inkl. Mitteldämpfer (nachträglich einbaubar)



LED-Beleuchtung mit Bewegungssensor, inkl. Zuleitung, Trafo und Schalter, Eurostecker (flach)

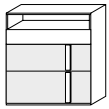
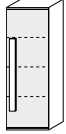

Maße in cm:	B. 77,1 H. 2,2 T. 50,0	48,1 38,1 47,6	Inhalt: 3 Stück	2,7 Watt, EEK G
Best.-Nr.:	038	873	910	955
Preis für alle Ausf.				

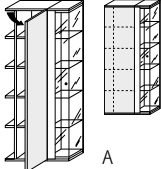
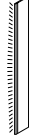
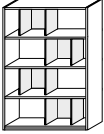
Stauraum- elemente	Kommode 2 Türen 1 Boden	Sideboard 1 Schubkasten 2 Auszüge	Anbaukommode 1 Tür, 3 Böden	Anbaukommode 1 Tür, 4 Böden	Vitrine 2-teilig 1 Tür, offene Seite mit 4 Böden, 1 Glastür mit Applikationsstreifen	Lichtwange; in Weiß, nur als Zwi- schenbauelement nutzbar, Eurostecker (flach), Montagebei- spiele siehe Seite 2	Regalelement inkl. 4 Winkel- stützen in Frontfarbe
	Boden und Rückwand Weiß Abb.: 220 r.	Achtung: Auszüge in Frontfarbe, Schubkasten in Korpusfarbe	Boden und Rückwand Weiß Abb.: 430 r.	Boden u. Rückwand Weiß Abb.: 630 r.	Abb.= 660 r.		
	 A	 A	 A	 A	 A		 A
Maße in cm:	B. 75,0 H. 74,0 T. 35,1 + 2,4 Griff	100,0 110,4 44,3 + 2,4 Griff	50,0 144,4 35,1 + 2,4 Griff	50,0 179,6 35,1 + 2,4 Griff	75,0 179,6 35,1	1,6 179,6 34,7	100,0 144,4 35,1
Best.-Nr.:	220 r. 221 l.	354	430 r. 431 l.	630 r. 631 l.	660 r. 661 l.	600	400
Preis für alle Ausf.							

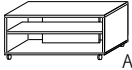
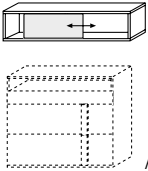
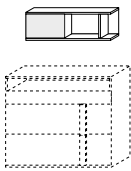
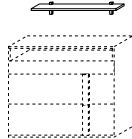
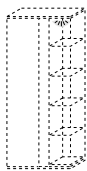
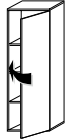
Stauraum- elemente Wandboarde Zubehör	Medienelement auf Rollen	Hängeelement mit einer Schiebetür Belastung max. 20 kg	Wandregal mit 1 Tür links oder rechts montierbar	Wandboard mit Klemmhalter	LED-Innenleuchte für Vitrine 660/661 inkl. Trafo	Tür-Softschließung 1 Satz (= 2 Stück) Eigenmontage, bis 3 Raster ist 1 Dämpfer, bei 4-6 Raster sind 2 Dämpfer pro Tür erforderlich	
			Belastung max. 15 kg	max. Belastung 15 kg	4 Watt, EEK F		
	 A	 A	 A	 A			
Maße in cm:	B. 100,0 H. 50,0 T. 42,0	150,0 37,4 29,7	75,0 35,2 22,2	75,0 2,2 25,0	100,0 2,2 25,0	1 Leuchte Weißlicht (Selbstmontage)	
Best.-Nr.:	923	604	915	902	903	951	Preis für 2 Stück
Preis für alle Ausf.							

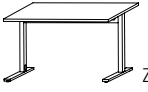
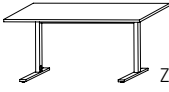
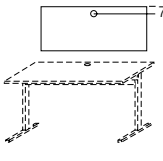
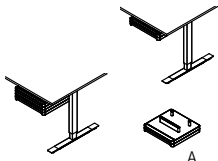
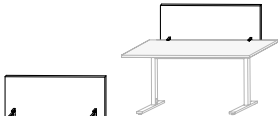
Schreibtische und Zubehör	Schreibtisch, mit Metall-C-Fuß, 120 cm Fußgestell, mit integriertem Kabelmanagement, höhenverstellbar: 67 - 84 cm		Kabeldurchlass für Schreibtisch, Kunststoff alufarbig, für Artikel 008-011		Unterbau- Schublade, in Anthrazit, ab- schließbar, erweiterbar, für die Montage unter Schreibtisch 001, 008-011	Schreibtisch-Panel Innenseite auch als Pinnwand nutzbar, Polster in Anthrazit, Befestigung in Anthrazit	
	mit 120 cm- oder 140 cm-Platte		Ø 6,0				
	 Z	 Z		 A			
Maße in cm:	B. 120,0 H. 67,0-84,0 T. 75,0	140,0 67,0-84,0 75,0	120,0 67,0-84,0 75,0	140,0 67,0-84,0 75,0	mittig	43,0 7,0 41,0	
Best.-Nr.:	008	009	010	011	822	USK	A30
Preis für alle Ausf.							

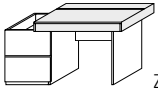
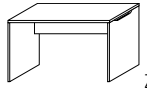
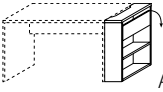
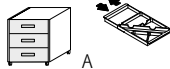
Schreibtische und Zubehör	Schreibtisch Platte aufklappbar 2 Containerauszüge	Schreibtisch, Seitenwangen mit Aussparung für Kabelmanagement	Schreibtisch-Funktionsanbau, 1 Fach für Kabelmanagement mit Klappe und Aussparung für Kabeldurchlaß	Rollcontainer 3 Schubkästen
	Abb.: 006 r.		links oder rechts anstellbar	Metallgriffe alufarbig mit Materialschale, auf dem Schubkasten verschiebbar, Breite einstellbar
	 Z	 Z	 A	 A
Maße in cm:	B. 150,0 H. 74,0 T. 67,0	120,0 72,0 67,0	250 72,0 67,0	42,6 54,3 60,0
Best.-Nr.:	006 r. 007 l.	001	002	233
Preis für alle Ausf.				



röhr-bush GmbH & Co. KG

Röhr-Bush GmbH & Co. KG

Dammstraße 32 | 33397 Rietberg
Fon + 49 2944 981-0 | Fax + 49 2944 981-310
info@roehr-bush.de | www.roehr-bush.de